

## SPLIT TYPE ROOM AIR CONDITIONER OPERATION MANUAL

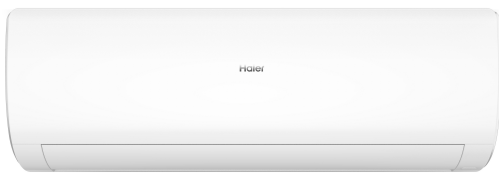
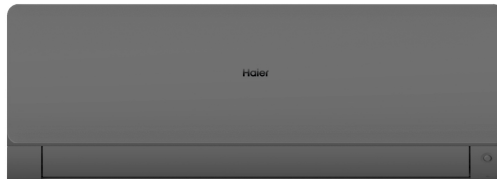
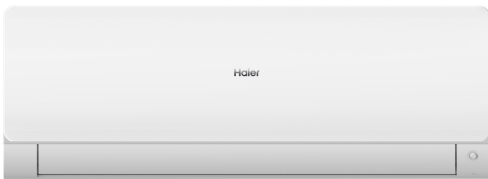

AS20S2SF1FA-BC  
AS25S2SF1FA-BC  
AS35S2SF1FA-BC  
AS42S2SF1FA-BC  
AS50S2SF1FA-BC  
AS71S2SF1FA-BC  
AS20S2SF1FA-CW  
AS25S2SF1FA-CW  
AS35S2SF1FA-CW  
AS42S2SF1FA-CW  
AS50S2SF1FA-CW  
AS71S2SF1FA-CW

AS20S2SF1FA  
AS25S2SF1FA  
AS35S2SF1FA  
AS50S2SF1FA  
AS71S2SF1FA  
AS09FBAHRA  
AS12FBAHRA  
AS18FDAHRA  
AS24FEAHRA

- Please read this operation manual before using the air conditioner.  
Keep this operation manual for future reference.





Read the precautions in this manual carefully before operating the unit.



This appliance is filled with R32.

Keep this manual where the user can easily find it.

## WARNING:

- Do not use means to accelerate the defrosting process or to clean, other than those recommended by the manufacturer.
- The appliance must be stored in a room without continuously operating ignition sources (for example: open flames, an operating gas appliance or an operating electric heater).
- Do not pierce or burn.
- Be aware that refrigerants may not contain an odour.
- The appliance must be installed, operated and stored in a room with a floor area larger than 3 m<sup>2</sup>.
- If the supply cord is damaged, it must be replaced by the manufacturer, its service agent or similarly qualified persons in order to avoid a hazard.
- This appliance can be used by children aged 8 years and above and persons with reduced physical, sensory or mental capabilities or lack of experience and knowledge if they have been given supervision or instruction concerning use of the appliance in a safe way and understand the hazards involved. Children shall not play with the appliance. Cleaning and user maintenance shall not be made by children without supervision.
- The wiring method should be in line with the local wiring standard.
- All the cables shall have got the European authentication certificate. During installation, when the connecting cables break off, it must be assured that the grounding wire is the last one to be broken off. The explosion-proof breaker of the air conditioner should be all-pole switch. Distance between its two contacts should be not less than 3mm. Such means for disconnection must be incorporated in the wiring.
- Make sure installation is done according to local wiring regulation by professional persons.
- Make sure ground connection is correct and reliable.
- A leakage explosion-proof breaker must be installed.
- Do not use a refrigerant other than the one indicated on the outdoor unit (R32) when installing, moving or repairing. Using other refrigerants may cause trouble or damage to the unit, and personal injury.



# Contents

PARTS AND FUNCTIONS	1
OPERATION	2
INDOOR UNIT INSTALLATION	11
MAINTENANCE	14
CAUTIONS	15
TROUBLE SHOOTING	16

# Parts and Functions

## Indoor Unit

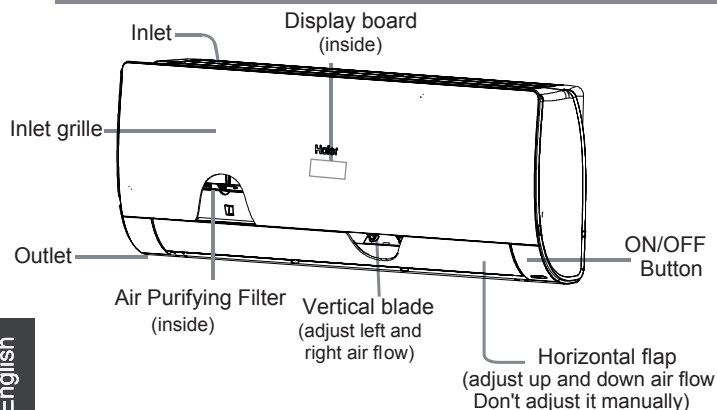

English

Actual inlet grille may vary from the one shown in the manual according to the product purchased

### Display board

- 1 Signal receiver hole
- 2 Ambient temp. display  
When receiving the remote control signal, display the set temperature.
- 3 Operation mode indicator  
(lights up when the compressor is on.)
- 4 WIFI display

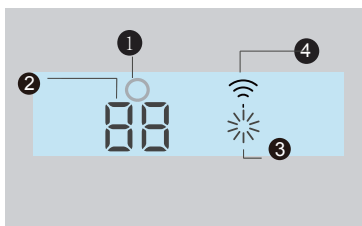

## Remote controller

### Outer side of the controller

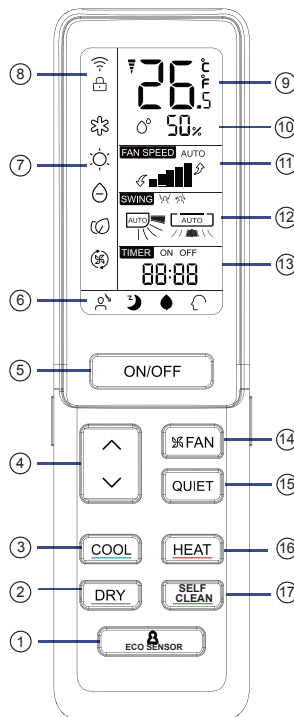

5. ON / OFF button
6. Display of each function status
7. Operation mode display
8. WIFI and CLOCK display
9. TEMP display
10. Humidity display
11. FAN SPEED display
12. SWING display  
Swing up/down display  
swing left/right display
13. TIMER ON display  
TIMER OFF display  
CLOCK display
14. FAN button
15. QUIET button
16. HEAT button
17. SELF CLEAN button

1. ECO SENSOR button
2. DRY button  
Used to set DRY operation.
3. COOL button  
Used to set COOL operation.
4. TEMP button  
used to change setting temperature

#### NOTE:

- a. Humidity display is unavailable on some models
- b. If the model you buy has a WIFI function, press the "ON/OFF" button for 5s to emit the WIFI binding signal. Once in the binding mode, the APP will show how to bind.

## Outdoor Unit

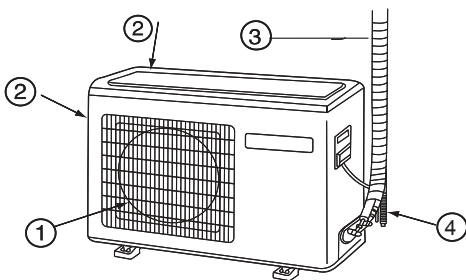

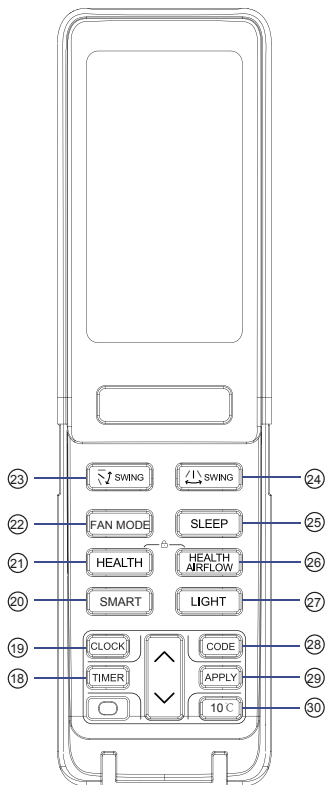

- 1 OUTLET
- 2 INLET
- 3 CONNECTING PIPING AND ELECTRICAL WIRING
- 4 DRAIN HOSE

# Operation

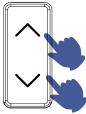

- 18. TIMER button
- 19. CLOCK button
- 20. SMART button
- 21. HEALTH button
- 22. FAN MODE button
- 23. SWING up/down button
- 24. SWING left/right button
- 25. SLEEP button
- 26. HEALTH AIRFLOW button
- 27. LIGHT button  
Control the lightening and extinguishing of the indoor LED display board.
- 28. CODE button  
A-b yard
- 29. APPLY button
- 30. 10°C button  
special heating set function: 10 degree heating maintaining (valuable for RS)

## Clock set

- 1 Press CLOCK button,  

- 2 Press "+" or "-" to set correct time.  
  
Each press will increase or decrease 1min. If the button is kept pressed, time will change quickly.
- 3 Confirm time.  
  
After time setting is confirmed, press APPLY, "TIME" stop flashing, while clock starts working.

### Note:

1. Press "HEALTH"+"HEALTH AIRFLOW" simultaneously can set and cancel the "LOCK" function (  )

### Note:

The distance between the signal transmission head and the receiver hole should be within 7m without any obstacle as well. When electronic-started type fluorescent lamp or change-over wireless telephone is installed in the type fluorescent lamp or room, the receiver is apt to be disturbed in receiving the signals, so the distance to the indoor unit should be shorter.

Full display or unclear display during operation indicates the batteries have been used up. Please change batteries. If the remote controller can't run normally during operation, please remove the batteries and reload several minutes later

### Hint:

Remove the batteries in case unit won't be in usage for a long period.

# Operation

## QUIET Operation

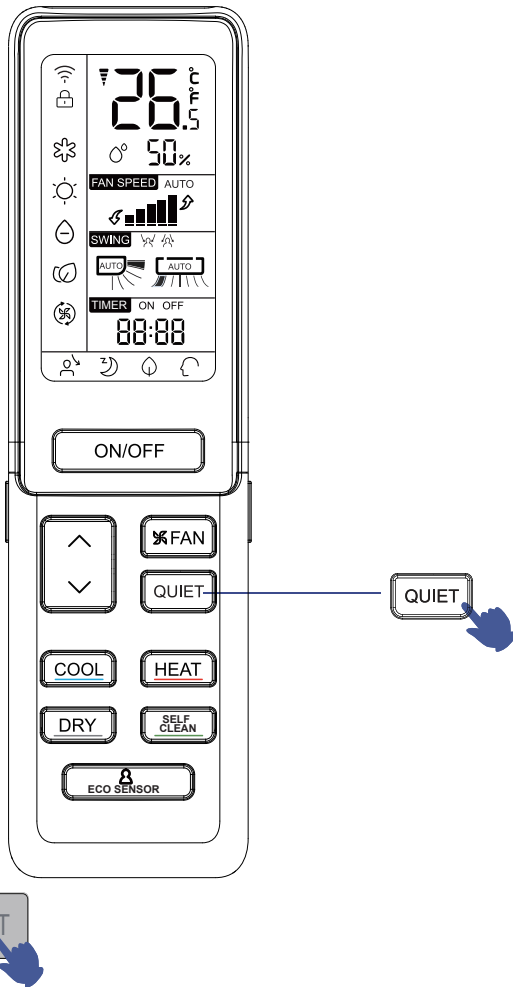

You can use this function when silence is needed for rest or reading.

For each press,  is displayed. Air conditioner starts QUIET function operation. In QUIET operation mode, fan speed automatically takes low speed of AUTO fan mode.

Press QUIET button again,  disappears, the operation stops.

## COOL, HEAT and DRY Operation

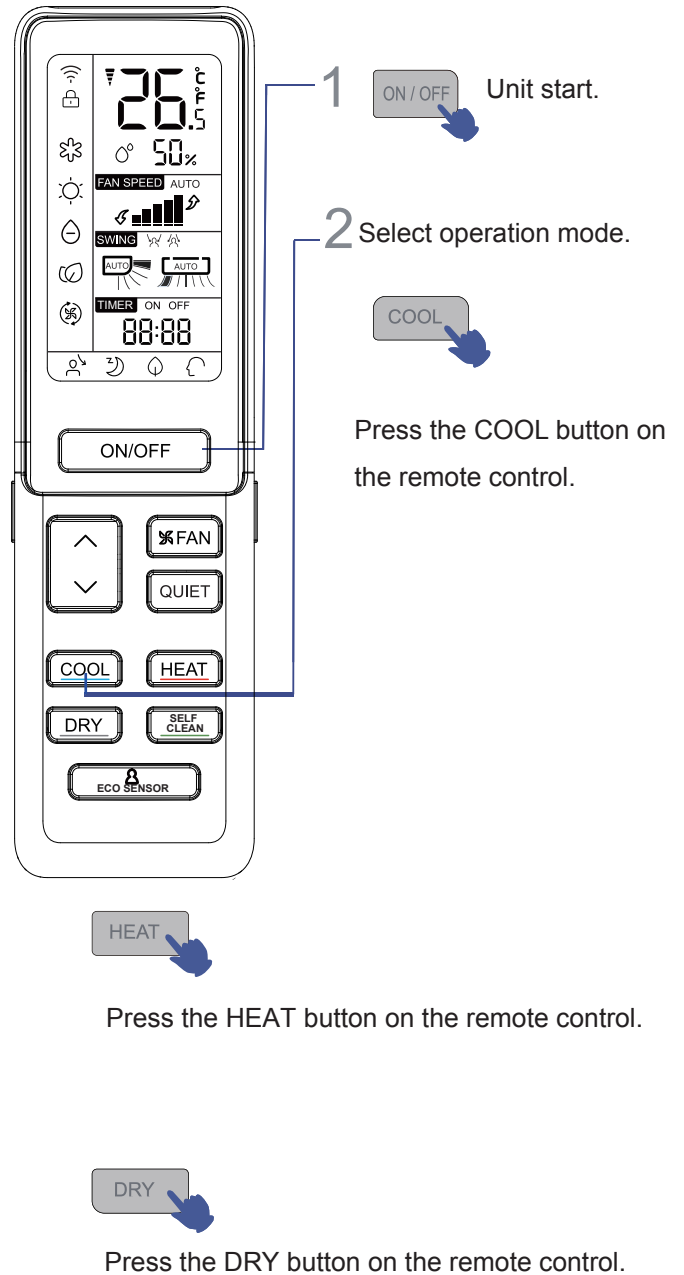

1. In DRY mode, when room temperature becomes lower than temp. setting +2 °C, unit will run intermittently in LOW speed regardless of FAN setting.
2. Remote controller can memorize each operation status. When starting it next time, just press ON/OFF button and unit will run in previous status.

# Operation

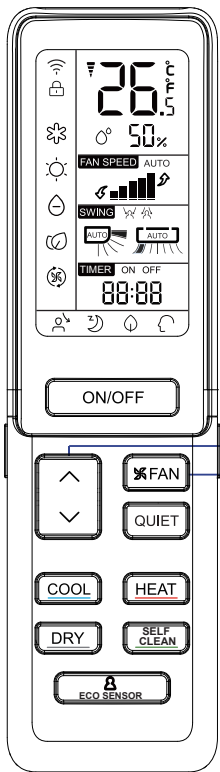

- 1 Press TEMP button.
  - △ Every time the button is pressed, temp. setting increases 1 °C.
  - ▽ Every time the button is pressed, temp. setting decreases 1 °C.

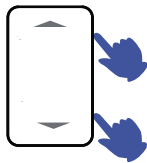

Unit will start running to reach the temp. setting on LCD.

## 2 FAN Operation



Press FAN SPEED button. For each press, fan speed changes as follows:

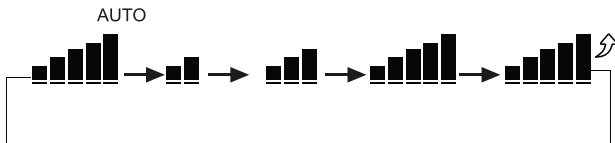

Unit will run at selected fan speed.

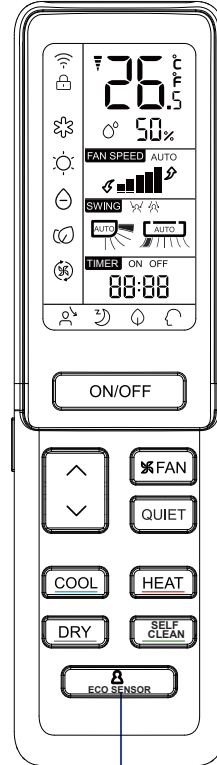

## 1 ECO SENSOR Operation

Press ECO SENSOR button, For each press, changes as follows:

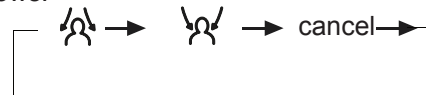

### NOTE :

A human sensor is used to detect changes in the infrared radiation emitted by human bodies. In case of the following conditions, the detection may not be accurate:

- High room temperature, where the ambient temperature is close to body temperature.
- People wear a lot or lie on their stomach or back.
- The speed of human movement exceeds the sensitivity of the sensor.
- Frequent movements of pets, or frequent swing of curtains or other indoor objects due to the wind.
- Moving targets go beyond the detection range of the sensor.
- The left and right ends of the indoor unit are installed too close to the wall.
- There is direct sunlight inside the room.

The air conditioner operates in a room where ambient temperature fluctuates sharply.

Besides, if a person is at the border of two or three air blowing areas, the following air will be sent to these two areas respectively or be swept automatically. The avoiding air will avoid these two areas or be swept automatically.



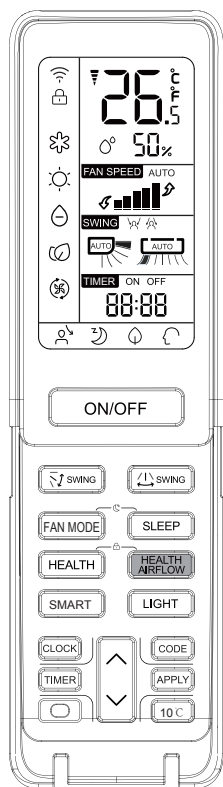

# Operation

## HEALTH AIRFLOW Operation



The setting of health airflow function

- 1). Press the button of health airflow,  appears on the display. Avoid the strong airflow blows direct to the body.
- 2). Press the button of health airflow again,  appears on the display. Avoid the strong airflow blows direct to the body.



The cancel of the health airflow function



Press the button of health airflow again, both the inlet and outlet grills of the air conditioner are opened, and the unit goes on working under the condition before the setting of health airflow function. After stopping, the outlet grille will close automatically.

### Notice:

Cannot pull direct the outlet grille by hand. Otherwise, the grille will run incorrectly. If the grille is not run correctly, stop for a minute and then start, adjusting by remote controller.

Remote controller can memorize each operation status. when starting it next time, just press ON/OFF button and unit will run in previous status.

### Note:

1. After setting the health airflow function, the position of inlet and outlet grills is fixed.
2. In heating, it is better to select the  mode.
3. In cooling, it is better to select the  mode.
4. In cooling and dry, using the air conditioner for a long time under the high air humidity, a phenomenon falling drips of water occurs at the outlet grille.
5. Select the appropriate fan direction according to the actual conditions.

## SELF-CLEAN Operation

### ◆ Functional description:

the purpose of this function is to clean the evaporator.

### ◆ Entry and exit:

Press SELF CLEAN button to enter this function, then it will display "CL" on the panel of the indoor unit and also on the remote controller. Maximum running time not more than 25 minutes, this function will exit automatically with the " Pi " sound twice, then the unit return to original state. Under operation process of SELF CLEAN, press the button repeatedly is invalid and cannot exit, please press the "power" button or swift to other mode to exit.

### ◆ Note:

1. This function is invalid in timer / sleep mode.
2. After this mode starts, the air volume may reduce or even have no airflow, or even cold airflow blowing.
3. It is normal if the unit make some sound like expand with heat and contract with cold.
4. The "CL" display time may last differently on the remote controller and panel.
5. If the outside ambient temperature below zero, error code "F25" may be occurred during self-cleaning operation, which is normal protection, please turn off the power and to restart after 10 seconds .
6. The best condition to run this mode: the temperature is 20 C ~27 C and the humidity is 35% ~60% in the door, the temperature is 25 C ~38 C (cooling season) out the door.
7. It is hard to frost if the air is too dry (humidity < 20%). and if the humidity is too high (humidity > 70%). the condensate water may increase, which may move away some frost.

# Operation

## SWING Operation

**1 Up and down air flow direction**

For each press of “” button, air flow direction on remote controller displays as follows according to different operation modes:

**COOL/DRY:**

**HEAT:**

**SMART:**

Initial state

## 2 Left and right air flow direction

For each press of “” button, remote controller displays as follows:

remote controller:

Initial state

- When humidity is high, condensate water might occur at air outlet if all vertical louvers are adjusted to left or right.
- It is advisable not to keep horizontal flap at downward position for a long time in COOL or DRY mode, otherwise, condensate water might occur.
- As cold air flows downward in COOL mode, adjusting air flow horizontally will be much more helpful for a better air circulation.

## TIMER Operation

Set Clock correctly before starting Timer operation. You can let unit start or stop automatically a following times: Before you wake up in the morning, or get back from outside or after you fall asleep at night.

**1 Select your desired operation mode.**

Select your desired **TIMER ON**.

Remote controller: “**TIMER ON**” will flash.

Select your desired **TIMER OFF**.

Remote controller: “**TIMER OFF**” will flash.

**2 Time setting.**

Every time the button is pressed, time setting increases or decreases 1 min, if kept depressed, it will increase rapidly. It can be adjusted within 24 hours.

**3 Confirming your setting.**

After setting correct time, press **APPLY** button to confirm “**ON**” or “**OFF**” on the remote controller stops flashing.

**To cancel TIMER mode**  
Just press **TIMER** button several times until **TIMER** display disappear.

# Operation

## Comfortable SLEEP

Before going to bed, you can simply press the SLEEP button and unit will operate in SLEEP mode and bring you a sound sleep.

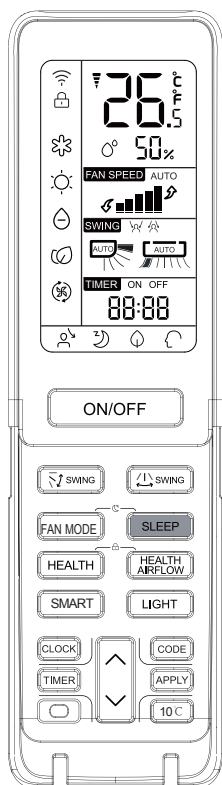

Press SLEEP button.

### Operation Mode

#### 1. In COOL, DRY mode

1 hours after SLEEP mode starts, temp. will become 1 °C higher than temp. setting. After another 1 hours, temp. rises by 1 °C further. The unit will run for further 6 hours then stops. Temp. is higher than temp. setting so that room temperature won't be too low for your sleep.

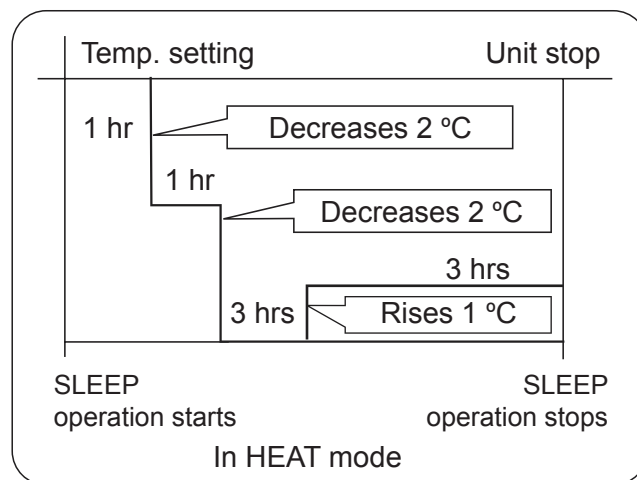

#### 3. In SMART mode

The unit operates in corresponding sleep mode, which adapted to the automatically selected operation mode.

4. When quiet sleeping function is set to 8 hours the quiet sleeping time can not be adjusted. When TIMER function is set, the quiet sleeping function can't be set up. After the sleeping function is set up, if user resets TIMER function, the sleeping function will be cancelled; the machine will be in the state of timing-on, if the two modes are set up at the same time, either of their operation time is ended first, the unit will stop automatically, and the other mode will be cancelled.

### Power Failure Resume Function

If the unit is started for the first time, the compressor will not start running unless 3 minutes have elapsed. When the power resumes after power failure, the unit will run automatically, and 3 minutes later the compressor starts running.

### Note to the power failure resume:

press the sleep button ten times in five seconds and enter function after hearing four sounds. And press the sleep button ten times within five seconds and leave this function after hearing two sounds.

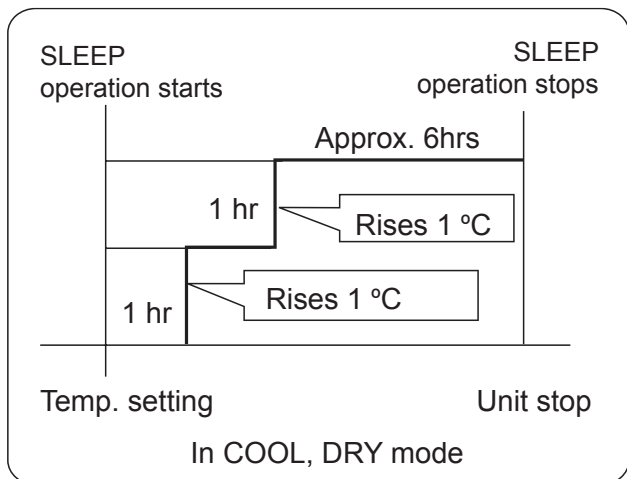

#### 2. In HEAT mode

1 hours after SLEEP mode starts, temp will become 2 °C lower than temp. setting. After another 1 hours, temp decrease by 2 °C further. After more another 3 hours, temp. rises by 1 °C further. The unit will run for further 3 hours then stops. Temp. is lower than temp. setting so that room temperature won't be too high for your sleep.

# Operation

## FAN MODE Operation

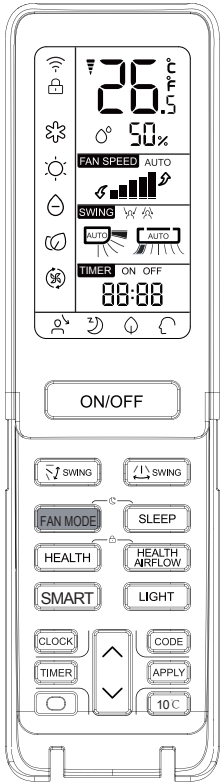

FAN MODE

Fan mode: default low fan speed, fan mode, the setting temperature will not display, the temperature of indoor display is 24 °C

## SMART Operation

(This function is unavailable on some models)

One key can give you a comfortable room!

The air conditioning unit can judge the indoor temperature and humidity, and make the adjustment accordingly.

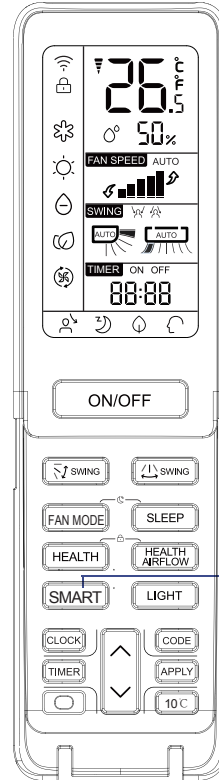

SMART

SMART start

Press ON/OFF button, unit starts. Press SMART button “ ” is displayed on the remote controller.

- SMART FRESH
- SMART Defrost
- SMART FAN SPEED
- SMART FAN HEALTH
- SMART DRY
- SMART SOFT
- SMART Control temperature

SMART or ON / OFF SMART stops

Under the cooling, heating and dehumidifying mode, press the smart key to enter the smart function. Under the smart running mode, when the air conditioning is running, it will automatically select cooling, heating, dehumidifying or blowing mode as When the smart function is running, press the “cooling” “heating” or “dehumidifying” key to switch to the other mode, you will exit from the smart function.

# Operation

## HEALTH Operation

(This function is unavailable on some models)

The water-ion generator in the air conditioner can generate a lot of anion effectively balance the quantity of position and anion in the air and also to kill bacteria and speed up the dust sediment in the room and finally clean the air in the room.

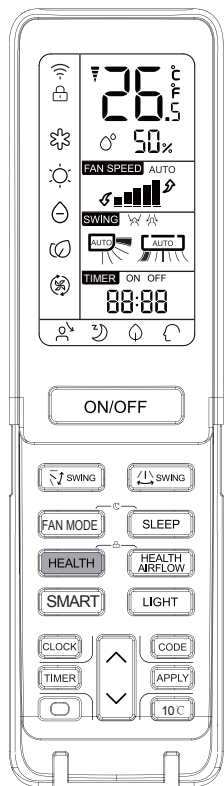

Press HEALTH button

For each press,  is displayed. Air conditioner starts health anion function operation.



Press HEALTH button for twice press,  disappears, the operation stops.

When indoor fan motor is running, it has healthy process function. (It's available under any mode) When the fan in the indoor unit does not work, the health lamp lights up, but the anion generator does not release anion.

## ON/OFF operation and test operation

### ON/OFF Operation:

- Use this operation only when the remote controller is defective or lost, and with function of emergency running, air conditioner can run automatically for a while.
- When the emergency operation switch is pressed, the "Pi" sound is heard once, which means the start of this operation.
- When power switch is turning on for the first time and emergency operation starts, the unit will run automatically in the following modes:

Room temperature	Designated temperature	Timer mode	Fan speed	Operation mode
Above 24 °C	24 °C	No	AUTO	COOL
Below 24 °C	24 °C	No	AUTO	HEAT

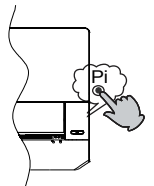

- It is impossible to change the settings of temp. and fan speed, It is also not possible to operate in timer or dry mode.

### Test operation:

Test operation switch is the same as emergency switch.

- Use this switch in the test operation when the room temperature is below 16 °C, do not use it in the normal operation.
- Continue to press the test operation switch for more than 5 seconds. After you hear the "Pi" sound twice, release your finger from the switch: the cooling operation starts with the air flow speed "Hi".

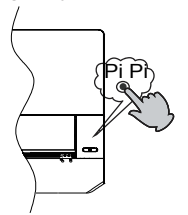

## Loading of the battery

1

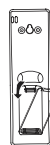

Remove the battery cover;

2



Load the batteries as illustrated. 2 R-03 batteries, resetting key (cylinder); Be sure that the loading is in line with the "+"/"-";

3



Load the battery, then put on the cover again.



## IMPORTANT INFORMATION REGARDING THE REFRIGERANT USED

Contains fluorinated greenhouse gases covered by the Kyoto Protocol

R32

1=  kg

2=  kg

1+2=  kg

F E

This product contains fluorinated greenhouse gases covered by the Kyoto Protocol. Do not vent into the atmosphere.

Refrigerant type:R32

GWP\* value:675

GWP=global warming potential

Please fill in with indelible ink,

- 1 the factory refrigerant charge of the product
  - 2 the additional refrigerant amount charged in the field and
  - 1+2 the total refrigerant charge
- on the refrigerant charge label supplied with the product.  
The filled out label must be adhered in the proximity of the product charging port (e.g. onto the inside of the stop value cover).

- A contains fluorinated greenhouse gases covered by the Kyoto Protocol  
B factory refrigerant charge of the product: see unit name plate  
C additional refrigerant amount charged in the field  
D total refrigerant charge  
E outdoor unit  
F refrigerant cylinder and manifold for charging

## EUROPEAN REGULATIONS CONFORMITY FOR THE MODELS

Climate:T1 Voltage:230V

### CE

All the products are in conformity with the following European provision:

- 2014/53/EU(RED)
- 2014/517/EU(F-GAS)
- 2009/125/EC(ENERGY)
- 2010/30/EU(ENERGY)
- 2006/1907/EC(REACH)

### ROHS

The products are fulfilled with the requirements in the directive 2011/65/EU of the European parliament and of council on the Restriction of the use of Certain Hazardous Substances in Electrical and Electronic Equipment (EU RoHS Directive)

### WEEE

In accordance with the directive 2012/19/EU of the European parliament, herewith we inform the consumer about the disposal requirements of the electrical and electronic products.

### DISPOSAL REQUIREMENTS:



Your air conditioning product is marked with this symbol. This means that electrical and electronic products shall not be mixed with unsorted household waste. Do not try to dismantle the system yourself : the dismantling of the air conditioning system, treatment of the refrigerant, of oil and of other part must be done by a qualified installer in accordance with relevant local and national legislation. Air conditioners must be treated at a specialized treatment facility for reuse, recycling and recovery. By ensuring this product is disposed of correctly, you will help to prevent potential negative consequences for the environment and human health. Please contact the installer or local authority for more information. Battery must be removed from the remote controller and disposed of separately in accordance with relevant local and national legislation.

### WIFI

- Wireless maximum transmit power (20dBm)
- Wireless operating frequency range (2400~2483.5MHz)

# Indoor Unit Installation

## Necessary Tools for Installation

- Driver
- Nipper
- Hacksaw
- Hole core drill
- Spanner(17,19 and 26mm)
- Gas leakage detector or soap-and-water solution
- Torque wrench (17mm,22mm,26mm)
- Pipe cutter
- Flaring tool
- Knife
- Measuring tape
- Reamer

## Power Source

- Before inserting power into receptacle, check the voltage without fail.
- The power supply is the same as the corresponding nameplate.
- Install an exclusive branch circuit of the power.
- A receptacle shall be set up in a distance where the power cable can be reached. Do not extend the cable by cutting it.

## Selection of Installation Place

- Place, robust not causing vibration, where the body can be supported sufficiently.
- Place, not affected by heat or steam generated in the vicinity, where inlet and outlet of the unit are not disturbed.
- Place, possible to drain easily, where piping can be connected with the outdoor unit.
- Place, where cold air can be spread in a room entirely.
- Place, nearby a power receptacle, with enough space around.
- Place where the distance of more than 1m from televisions, radios, wireless apparatuses and fluorescent lamps can be left.
- In the case of fixing the remote controller on a wall, place where the indoor unit can receive signals when the fluorescent lamps in the room are lightened.

## Selection of Pipe

FOR 09K 12K	Liquid pipe	Φ 6.35x0.8mm
	Gas pipe	Φ 9.52x0.8mm
FOR 18K	Liquid pipe	Φ 6.35x0.8mm
	Gas pipe	Φ 12.7x0.8mm
FOR 24K	Liquid pipe	Φ 9.52x0.8mm
	Gas pipe	Φ 15.88x1.0mm

## Drawing for the installation of indoor units

The models adopt HFC free refrigerant R32.

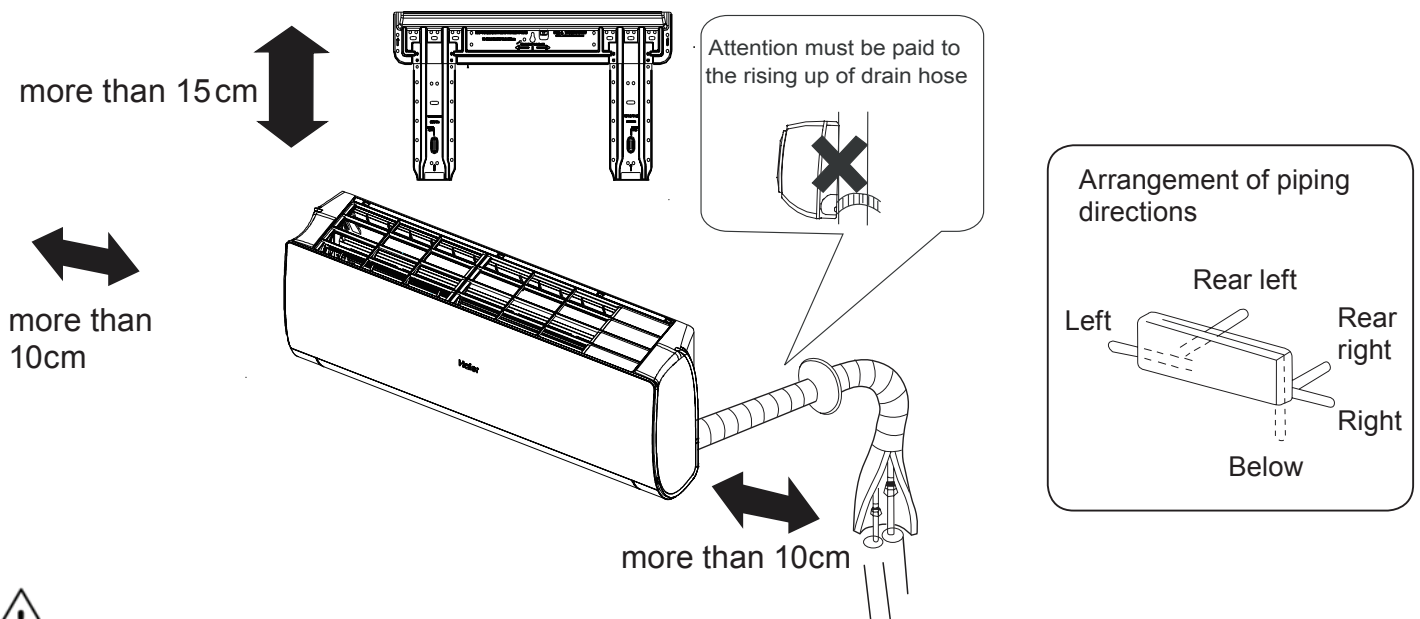

If using the left side drain pipe, make sure the hole is got through.

The distance between the indoor unit and the floor should be more than 2m.

Please be subject to the actual product purchased, the above picture is just for your reference.

# Indoor Unit Installation

## 1 Fitting of the Mounting Plate and Positioning of the wall Hole

When the mounting plate is first fixed

1. Carry out, based on the neighboring pillars or lintels, a proper leveling for the plate to be fixed against the wall, then temporarily fasten the plate with one steel nail.
2. Make sure once more the proper level of the plate, by hanging a thread with a weight from the central top of the plate, then fasten securely the plate with the attachment steel nail.
3. Find the wall hole location A/C using a measuring tape

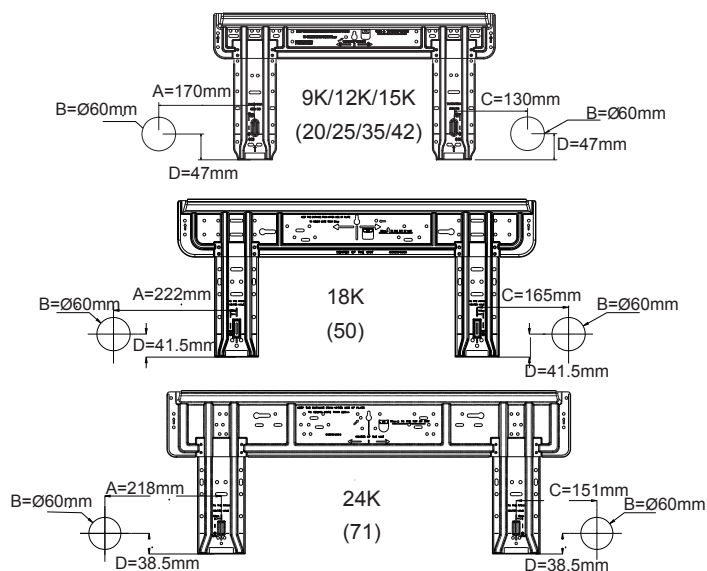

When the mounting plate is fixed side bar and lintel

- Fix to side bar and lintel a mounting bar, which is separately sold, and then fasten the plate to the fixed mounting bar.
- Refer to the previous article, "When the mounting plate is first fixed", for the position of wall hole.

## 2 Making a Hole on the Wall and Fitting the Piping Hole Cover

- Make a hole of 60 mm in diameter, slightly descending to outside the wall
- Install piping hole cover and seal it off with putty after installation

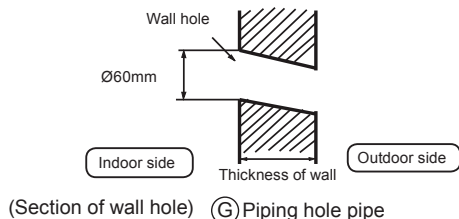

## 3 Installation of the Indoor Unit

Drawing of pipe

### [ Rear piping ]

- Draw pipes and the drain hose, then fasten them with the adhesive tape

### [ Left • Left-rear piping ]

- In case of left side piping, cut away, with a nipper, the lid for left piping.
- In case of left-rear piping, bend the pipes according to the piping direction to the mark of hole for left-rear piping which is marked on heat insulation materials.

1. Insert the drain hose into the dent of heat insulation materials of indoor unit.
2. Insert the indoor/outdoor electric cable from backside of indoor unit, and pull it out on the front side, then connect them.
3. Coat the flaring seal face with refrigerant oil and connect pipes. Cover the connection part with heat insulation materials closely, and make sure fixing with adhesive tape

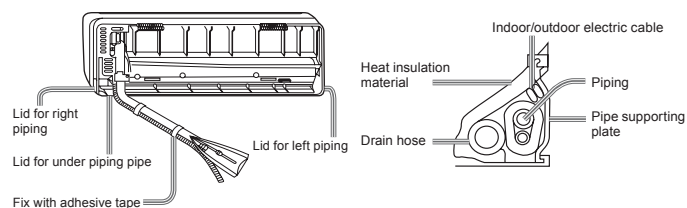

- Indoor/outdoor electric cable and drain hose must be bound with refrigerant piping by protecting tape.

### [ Other direction piping ]

- Cut away, with a nipper, the lid for piping according to the piping direction and then bend the pipe according to the position of wall hole. When bending, be careful not to crash pipes.
- Connect beforehand the indoor/outdoor electric cable, and then pull out the connected to the heat insulation of connecting part specially.

Fixing the indoor unit body

- Hang surely the unit body onto the upper notches of the mounting plate. Move the body from side to side to verify its secure fixing.
- In order to fix the body onto the mounting plate, hold up the body aslant from the underside and then put it down perpendicularly. mounting plate

Unloading of indoor unit body

- When you unload the indoor unit, please use your hand to arise the body to leave a agraffe, then lift the bottom of the body outward slightly and lift the unit aslant until it leaves the mounting plate.

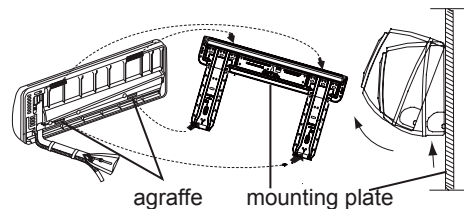

## 4 Connecting the indoor/outdoor Electric Cable

Removing the wiring cover

- Remove terminal cover at right bottom corner of indoor unit, then take off wiring cover by removing its screws.

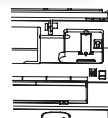

## When connecting the cable after installing the indoor unit

1. Insert from outside the room cable into left side of the wall hole, in which the pipe has already existed.
2. Pull out the cable on the front side, and connect the cable making a loop.

## When connecting the cable before installing the indoor unit

- Insert the cable from the back side of the unit, then pull it out on the front side.
- Loosen the screws and insert the cable ends fully into terminal block, then tighten the screws.
- Pull the cable slightly to make sure the cables have been properly inserted and tightened.
- After the cable connection, never fail to fasten the connected cable with the wiring cover.

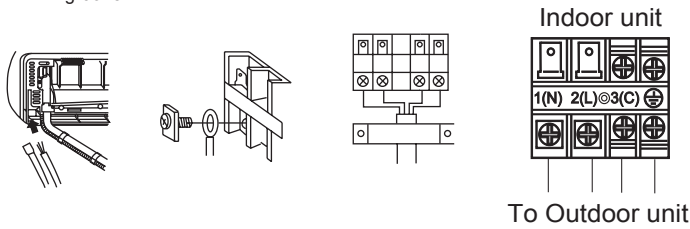

### Note:

When connecting the cable, confirm the terminal number of indoor and outdoor units carefully. If wiring is not correct, proper operation can not be carried out and will cause defect.

Connecting wiring	$\geq 4G1.0\text{mm}^2$
-------------------	-------------------------

1. If the supply cord is damaged, it must be replaced by the manufacturer or its service agent or a similar qualified person. The type of connecting wire is H07RN-F.
2. If the fuse on PC board is broken please change it with the type of T.3.15A/250VAC (Indoor).
3. The wiring method should be in line with the local wiring standard.
4. After installation, the power plug should be easily reached.
5. A breaker should be incorporated into fixed wiring. The breaker should be all-pole switch and the distance between its two contacts should be not less than 3mm.

## 5 Power Source Installation

- The power source must be exclusively used for air conditioner.
- In the case of installing an air conditioner in a moist place, please install an earth leakage breaker.
- For installation in other places, use a circuit breaker as far as possible.

## 6 Cutting and Flaring Work of Piping

- Pipe cutting is carried out with a pipe cutter and burs must be removed.
- After inserting the flare nut, flaring work is carried out.

	Flare tool for R410A	Conventional flare tool	
	Clutch-type	clutch-type(Rigid-type)	Wing-nut type (Imperial-type)
A	0~0.5mm	1.0~1.5mm	1.5~2.0mm

### Flare tooling die

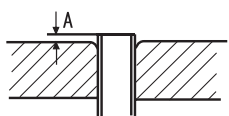

### 1. Cut pipe

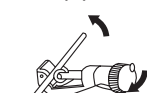

### 2. Remove burs



### 3. Insert the flare nut

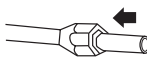

### 4. Flare pipe

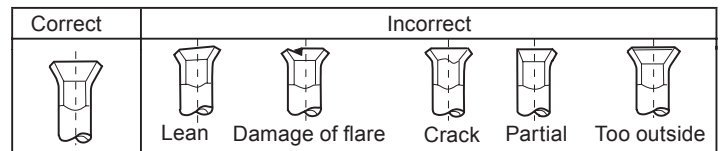

## 7 On Drainage

- Please install the drain hose so as to be downward slope without fail.
- Please don't do the drainage as shown below.

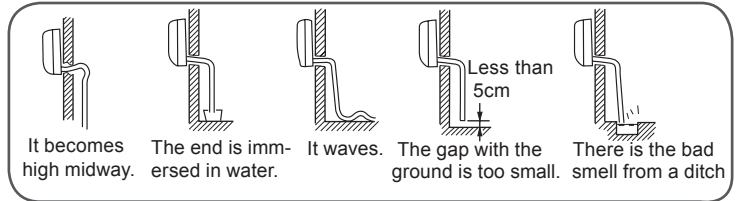

- Please pour water in the drain pan of the indoor unit, and confirm that drainage is carried out surely to outdoor.
- In case that the attached drain hose is in a room, please apply heat insulation to it without fail.

## 8 On Drainage

Code indication	Trouble description	Analyze and diagnose
E1	Room temperature sensor failure	Faulty connector connection; Faulty thermistor; Faulty PCB;
E2	Heat-exchange sensor failure	
E4	Indoor EEPROM error	Faulty EEPROM data; Faulty EEPROM; Faulty PCB;
E7	Communication fault between indoor and outdoor units	Indoor unit- outdoor unit signal transmission error due to wiring error; Faulty PCB;
E14	Indoor fan motor malfunction	Operation halt due to breaking of wire inside the fan motor; Operation halt due to breaking of the fan motor lead wires; Detection error due to faulty indoor unit PCB;

## 9 Check for Installation and Test Run

- Please kindly explain to our customers how to operate through the instruction manual.







### Check Items for Test Run

Put check mark  in boxes

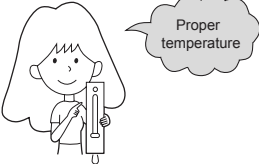
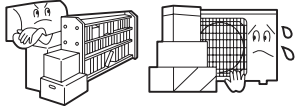

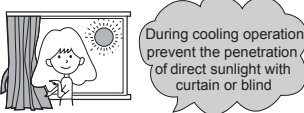
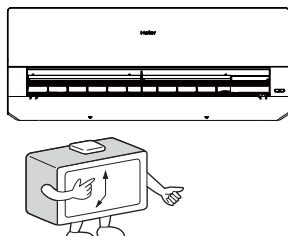
- Gas leak from pipe connecting?
- Heat insulation of pipe connecting?
- Are the connecting wirings of indoor and outdoor firmly inserted to the terminal block?
- Is the connecting wiring of indoor and outdoor firmly fixed?
- Is drainage securely carried out?
- Is the earth line securely connected?
- Is the indoor unit securely fixed?
- Is power source voltage abided by the code?
- Is there any noise?
- Is the lamp normally lighting?
- Are cooling and heating (when in heat pump) performed normally?
- Is the operation of room temperature regulator normal?

# Maintenance

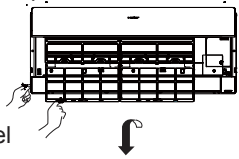
## For Smart Use of The Air Conditioner

<p><b>Setting of proper room temperature</b></p> 	<p><b>Do not block the air inlet or outlet</b></p> 	<p><b>Remote Controller</b></p>  <p>Do not use water, wipe the controller with a dry cloth. Do not use glass cleaner or chemical cloth.</p>	<p><b>Indoor Body</b></p>  <p>wipe the air conditioner by using a soft and dry cloth. For serious stains, use a neutral detergent diluted with water. Wring the water out of the cloth before wiping, then wipe off the detergent completely.</p>
<p><b>Close doors and windows during operation</b></p> 	<p><b>Use the timer effectively</b></p> 	<p><b>Do not use the following for cleaning</b></p>  <p>Gasoline, benzene, thinner or cleanser may damage the coating of the unit. Hot water over 40°C (104°F) may cause discoloring or deformation.</p>	
<p>If the unit is not to be used for a long time, turn off the power supply main switch.</p> 	<p><b>Use the louvers effectively</b></p> 	<p><b>Air Filter cleaning</b></p> <ol style="list-style-type: none"> <li>1 Press the "SMART" button for 5s to partially raise the panel.</li> <li>2 Open the panel by hand and support the panel with a holder</li> <li>3 Remove the filter</li> <li>4 Clean the filter</li> <li>5 Fit the filter</li> <li>6 Remove the holder and close the panel</li> <li>7 Long press the "SMART" button and the panel will automatically lower down and become closed</li> </ol>  <p>Once every two weeks</p>	

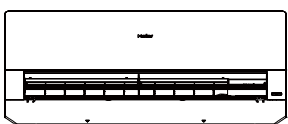
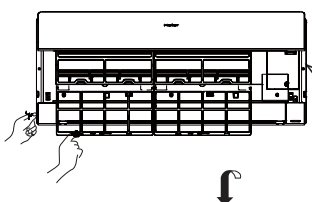
## Replacement of Air Purifying Filter

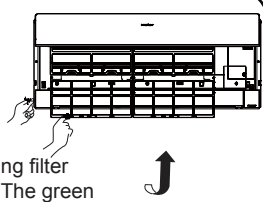
<p><b>1. Open the Inlet Grille</b></p> <p>Press the "SMART" button for 5s to partially raise the panel.</p>  <p><b>2. Detach the standard air filter</b></p> <p>Slide the knob slightly upward to release the filter, then withdraw it.</p>  <p><b>3. Attach Air Purifying Filter</b></p> <p>Put air purifying filter appliances into the right and left filter frames.</p> 	<p><b>4. Attach the standard air filter</b> (Necessary installation)</p> <p><b>ATTENTION:</b></p> <p>The white side of the photocatalyst air purifying filter face outside, and the black side face the unit. The green side of the bacteria-killing medium air purifying filter face outside, and the white side face the unit.</p> <p><b>5. Close the Inlet Grille</b></p> <p>Long press the "SMART" button and the panel will automatically lower down and become closed.</p> <p><b>NOTE:</b></p> <ul style="list-style-type: none"> <li>• The photocatalyst air purifying filter will be solarized in fixed time. In normal family, it will be solarized every 6 months.</li> <li>• The bacteria-killing medium air purifying filter will be used for a long time, no need for replacement. But in the period of using them, you should remove the dust frequently by using vacuum cleaner or flapping them lightly, otherwise, its performance will be affected.</li> <li>• Please keep the bacteria-killing medium air purifying filter in the cool and dry conditions avoid long time directly sunshine when you stop using it, or its ability of sterilization will be reduced.</li> </ul> 
--	--



# Cautions

## ⚠ WARNING

Please call Sales/Service Shop for the Installation.

Do not attempt to install the air conditioner by yourself because improper works may cause electric shock, fire, water leakage.

## ⚠ WARNING

When abnormality such as burnt-smell found, immediately stop the operation button and contact sales shop.

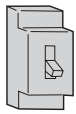

OFF



STRICT ENFORCEMENT

Use an exclusive power source with a circuit breaker

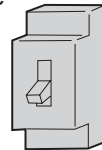

Check proper installation of the drainage securely



STRICT ENFORCEMENT

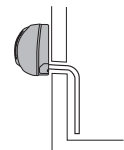

Connect power supply cord to the outlet completely



STRICT ENFORCEMENT

Use the proper voltage



STRICT ENFORCEMENT

1. Do not use power supply cord extended or connected in halfway  
2. Do not install in the place where there is any possibility of inflammable gas leakage around the unit.  
3. Do not get the unit exposed to vapor or oil steam.



PROHIBITION

Do not use power supply cord in a bundle.

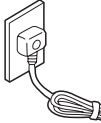

PROHIBITION

Take care not to damage the power supply cord.



PROHIBITION

Do not insert objects into the air inlet or outlet.

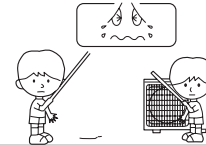

PROHIBITION

Do not start or stop the operation by disconnecting the power supply cord and so on.



PROHIBITION

Do not channel the air flow directly at people, especially at infants or the aged.



PROHIBITION

Do not try to repair or reconstruct by yourself.

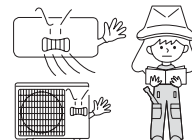

Connect the earth cable.

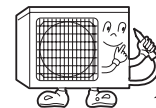

earthing

## ⚠ CAUTION

Do not use for the purpose of storage of food, art work, precise equipment, breeding, or cultivation.

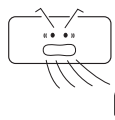

PROHIBITION

Take fresh air occasionally especially when gas appliance is running at the same time.

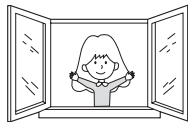

STRICT ENFORCEMENT

Do not operate the switch with wet hand.

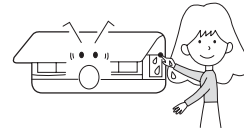

PROHIBITION

Do not install the unit near a fireplace or other heating apparatus.

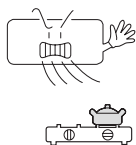

PROHIBITION

Check good condition of the installation stand

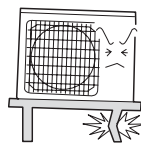

PROHIBITION

Do not pour water onto the unit for cleaning

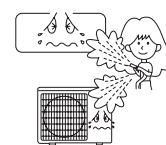

PROHIBITION

Do not place animals or plants in the direct path of the air flow

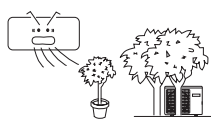

PROHIBITION

Do not place any objects on or climb on the unit.

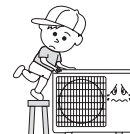

PROHIBITION

Do not place flower vase or water containers on the top of the unit.





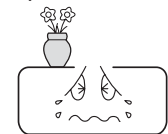

PROHIBITION



# Trouble shooting

Before asking for service, check the following first.

	Phenomenon	Cause or check points
Normal Performance inspection	The system does not restart immediately. 	<ul style="list-style-type: none"> <li>When unit is stopped, it won't restart immediately until 3 minutes have elapsed to protect the system.</li> <li>When the electric plug is pulled out and reinserted, the protection circuit will work for 3 minutes to protect the air conditioner.</li> </ul>
	Noise is heard 	<ul style="list-style-type: none"> <li>During unit operation or at stop, a swishing or gurgling noise may be heard. At first 2-3 minutes after unit start, this noise is more noticeable. (This noise is generated by refrigerant flowing in the system.)</li> <li>During unit operation, a cracking noise may be heard. This noise is generated by the casing expanding or shrinking because of temperature changes.</li> <li>Should there be a big noise from air flow in unit operation, air filter may be too dirty.</li> </ul>
	Smells are generated.	<ul style="list-style-type: none"> <li>This is because the system circulates smells from the interior air such as the smell of furniture, paint, cigarettes.</li> </ul>
	Mist or steam are blown out. 	<ul style="list-style-type: none"> <li>During COOL or DRY operation, indoor unit may blow out mist. This is due to the sudden cooling of indoor air.</li> </ul>
	In dry mode, fan speed can't be changed.	<ul style="list-style-type: none"> <li>In DRY mode, when room temperature becomes lower than temp. setting+2 °C, unit will run intermittently at LOW speed regardless of FAN setting.</li> </ul>
Multiple check		<ul style="list-style-type: none"> <li>Is power plug inserted?</li> <li>Is there a power failure?</li> <li>Is fuse blownout?</li> </ul>
	Poor cooling 	<ul style="list-style-type: none"> <li>Is the air filter dirty? Normally it should be cleaned every 15 days.</li> <li>Are there any obstacles before inlet and outlet?</li> <li>Is temperature set correctly?</li> <li>Are there some doors or windows left open?</li> <li>Is there any direct sunlight through the window during the cooling operation?(Use curtain)</li> <li>Are there too much heat sources or too many people in the room during cooling operation?</li> </ul>

# Cautions

- Do not obstruct or cover the ventilation grille of the air conditioner. Do not put fingers or any other things into the inlet/outlet and swing louver.
- This appliance is not intended for use by persons (including children) with reduced physical, sensory or mental capabilities or lack of experience and knowledge, unless they have been given supervision or instruction concerning use of appliance by person responsible for their safety. Children should be supervised to ensure that they do not play with the appliance.

## Specifications

- The refrigerating circuit is leak-proof.

The machine is adaptive in following situation

1. Applicable ambient temperature range:

Cooling	Indoor	Maximum: D.B/W.B 32°C/23°C Minimum: D.B/W.B 21°C/15°C
	Outdoor	Maximum: D.B/W.B 46°C/26°C Minimum: D.B -20°C
Heating	Indoor	Maximum: D.B 27°C Minimum: D.B 15°C
	Outdoor	Maximum: D.B/W.B 24°C/18°C Minimum: D.B/W.B -7°C/-8°C
	Outdoor (INVERTER)	Maximum: D.B/W.B 24°C/18°C Minimum: D.B -15°C

- If the power supply cord is damaged, it must be replaced by the manufacturer or its service agent or a similar qualified person.
- If the fuse of indoor unit on PC board is broken, please change it with the type of T. 3.15A/250V. If the fuse of outdoor unit is broken, change it with the type of T.25A/250V
- The wiring method should be in line with the local wiring standard.
- After installation, the power plug should be easily reached.
- The waste battery should be disposed properly.
- The appliance is not intended for use by young children or infirm persons without supervision.
- Young children should be supervised to ensure that they do not play with the appliance.
- Please employ the proper power plug, which fit into the power supply cord.
- The power plug and connecting cable must have acquired the local attestation.
- In order to protect the units, please turn off the A/C first, and at least 30 seconds later, cutting off the power.

## Haier

Address: No.1 Haier Road, Hi-tech Zone, Qingdao 266101 P.R.China

Contacts: TEL +86-532-8893-6943; FAX +86-532-8893-1010

Website: [www.haier.com](http://www.haier.com)



**Lea las precauciones en este manual detalladamente antes de utilizar la unidad.**



**Este aparato está cargado de R32.**

Guarde este manual en el lugar donde el usuario puede encontrar fácilmente.

## ADVERTENCIA:

- No utilice otros métodos para acelerar el proceso de desescarche o para limpiar, aparte de los recomendados por el fabricante.
- El aparato se debe almacenar en una habitación sin fuentes de ignición en operación continua (por ejemplo: llamas abiertas, un aparato de gas en operación o un calentador eléctrico en operación).
- No perfore ni queme.
- Tenga en cuenta que posiblemente el refrigerante no contenga olor.
- El aparato se debe instalar, operar y almacenar en una habitación con una superficie mayor de 1,2m<sup>2</sup>.
- Si el cable de alimentación está dañado, se debe reemplazar por el fabricante, su agente de servicio o el personal calificado similar con el fin de evitar el peligro.
- Este aparato se puede utilizar por el niño de 8 años o mayor y la persona con reducida capacidad física, sensorial o mental o falta de experiencia y conocimiento si están bajo la supervisión o saben las instrucciones de usar el aparato con una manera segura y saben los peligros involucrados. Los niños no deben jugar con el aparato. La limpieza y el mantenimiento del aparato no se realizarán por los niños sin supervisión.
- El método de cableado debe cumplir el estándar local de cableado.
- El tipo del cable de conexión es H07RN-F.
- Todos los cables deben haber conseguido el certificado de autenticación europea. Durante la instalación, cuando los cables de conexión se rompen, deben asegurar que el cable de tierra es el último de romperse.
- El interruptor del aire acondicionado debe ser el interruptor multipolar; y la distancia entre sus dos contactos no debe ser inferior a 3 mm. Tales métodos para desconexión deben ser incorporados en el cableado.
- Asegúrese de que la instalación está realizada de acuerdo con la regulación local de cableado por personas profesionales.
- Asegúrese de que la conexión a tierra es correcta y fiable.
- Deben instalar un interruptor de circuito y un interruptor de fuga a tierra.
- No utilice el refrigerante que no sea el indicado en la unidad exterior (R32) al instalar, mover o reparar. El uso de otros refrigerantes puede causar problemas o daños a la unidad y lesiones personales.

# Contenido

PARTES Y FUNCIONES	1
FUNCIONAMIENTO	2
INSTALACIÓN DE LA UNIDAD INTERIOR	11
MANTENIMIENTO	14
PRECAUCIONES	15
RESOLUCIÓN DE PROBLEMAS	16

# Partes y Funciones

## Unidad Interior

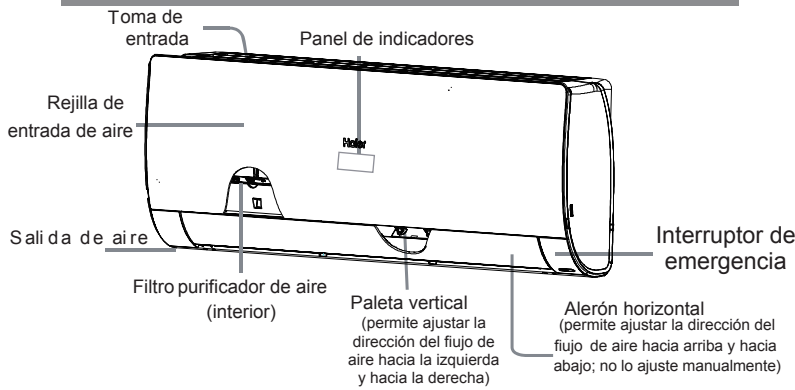

**Posiblemente la actual rejilla de entrada de aire del producto comprado es variada que la visualizada en este manual**

### Panel de visualización

- 1 Orificio del receptor de señal
- 2 Visualización de temperatura ambiental  
Cuando se recibe la señal de control remoto, se visualizará la temperatura de configuración.
- 3 Indicador de modo de funcionamiento (se ilumina cuando se enciende el compresor)
- 4 Visualización de WIFI

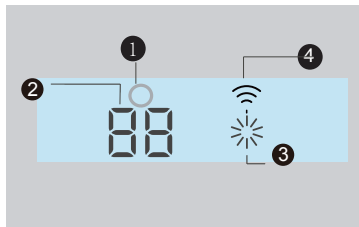

## Unidad Exterior

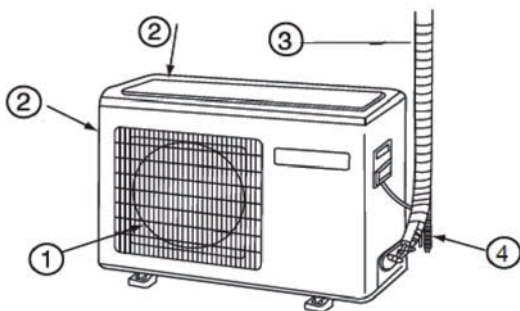

- |                   |   |
|-------------------|---|
| 1 SALIDA DE AIRE  | 3 TUBERÍAS DE CONEXIÓN Y CABLEADO ELÉCTRICO |
| 2 ENTRADA DE AIRE | 4 TUBO DE DRENAJE                           |

## Mando a Distancia

### Lado exterior del mando

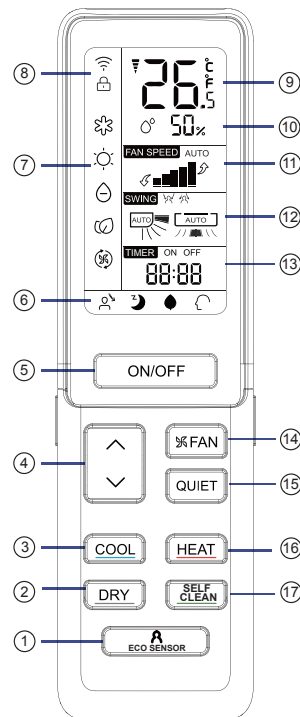

- |   |    |   |
|---|----|---|
| 8 | 9  | 5. Botón ON/OFF   |
| 7 | 10 | 6. Visualización de estado de cada función  |
| 6 | 11 | 7. Visualización de modo de funcionamiento  |
| 5 | 12 | 8. Visualización de WIFI y CLOCK  |
| 4 | 13 | 9. Visualización de TEMP  |
| 3 | 14 | 10. Visualización de humedad  |
| 2 | 15 | 11. Visualización de FAN SPEED  |
| 1 | 16 | 12. Visualización de SWING, Visualización de oscilación arriba/abajo, Visualización de oscilación hacia izquierda/derecha |
|   | 17 | 13. Visualización de TIMER ON, Visualización de TIMER OFF, Visualización de CLOCK   |
|   |    | 14. Botón FAN   |
|   |    | 15. Botón QUIET   |
|   |    | 16. Botón HEAT  |
|   |    | 17. Botón SELF CLEAN  |

1. Botón ECO SENSOR
2. Botón DRY  
Se utiliza para configurar la operación DRY.
3. Botón COOL  
Se utiliza para configurar la operación COOL.
4. Botón TEMP  
Se utiliza para cambiar la temperatura

### OBSERVACIÓN:

- a. La visualización de humedad no es disponible en algunos modelos.
- b. Si el modelo comprado tiene la función WIFI, mantenga pulsado el botón "ON/OFF" por 5 segundos para emitir la señal WIFI. Una vez que entra en el modo de emparejamiento, la APP mostrará cómo se empareja.



# Operación

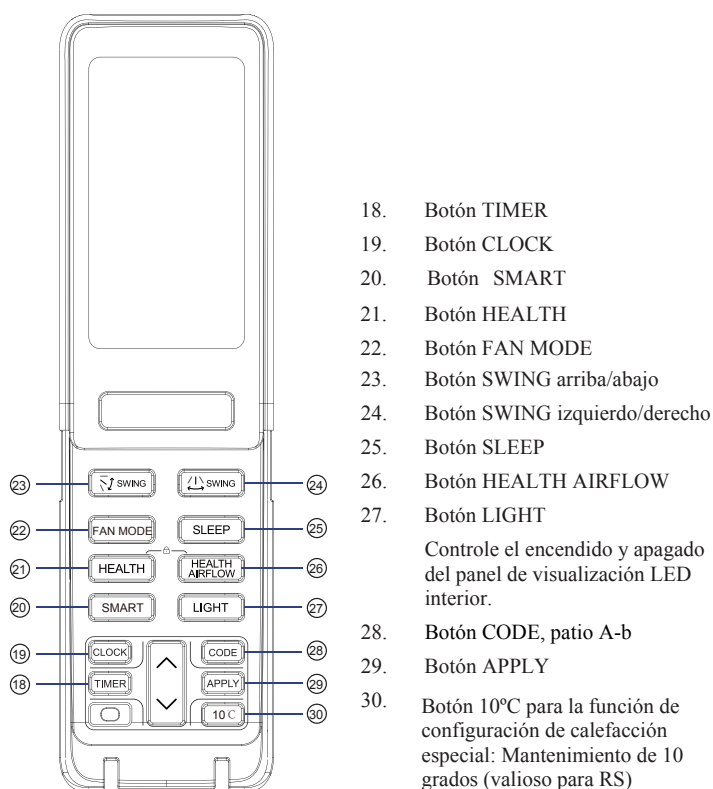

Nota:

1. Pulse "HEALTH" + "HEALTH AIRFLOW" al mismo tiempo puede activar y desactivar la función "LOCK" (🔒).

## ■ Ajuste de hora

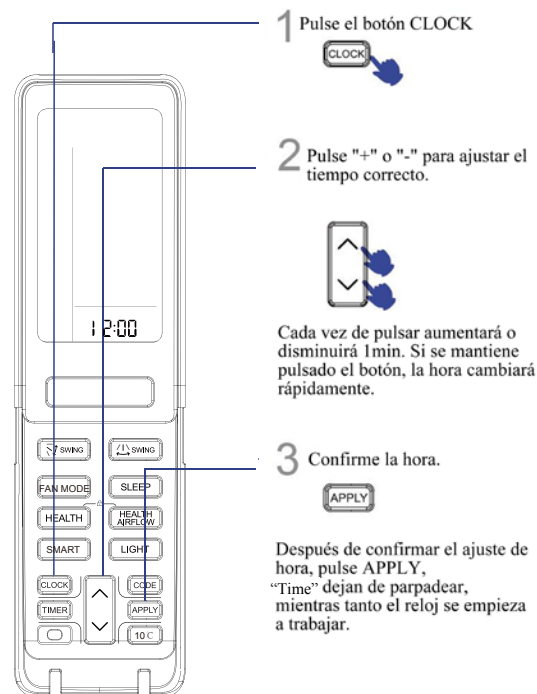

Nota:

La distancia entre la cabeza de transmisión de señal y el agujero receptor debe estar dentro de 7m sin cualquier obstáculo. Cuando la lámpara fluorescente del tipo inicio-electrónico o el teléfono inalámbrico de conversión está instalado en este tipo de lámpara o la habitación, el receptor será afectado en la recepción de las señales, por eso la distancia a la unidad interior debe ser más corta.

La visualización completa o la visualización borrosa durante la operación significa que la batería es agotada. Por favor cambie las baterías.

Si el mando a distancia no puede funcionar normalmente durante la operación, por favor, retire las baterías y vuelva a cargarlas varios minutos después.

Consejo:

Retire las baterías si no se usa la unidad durante largo plazo.

# Operación

## Modo QUIET

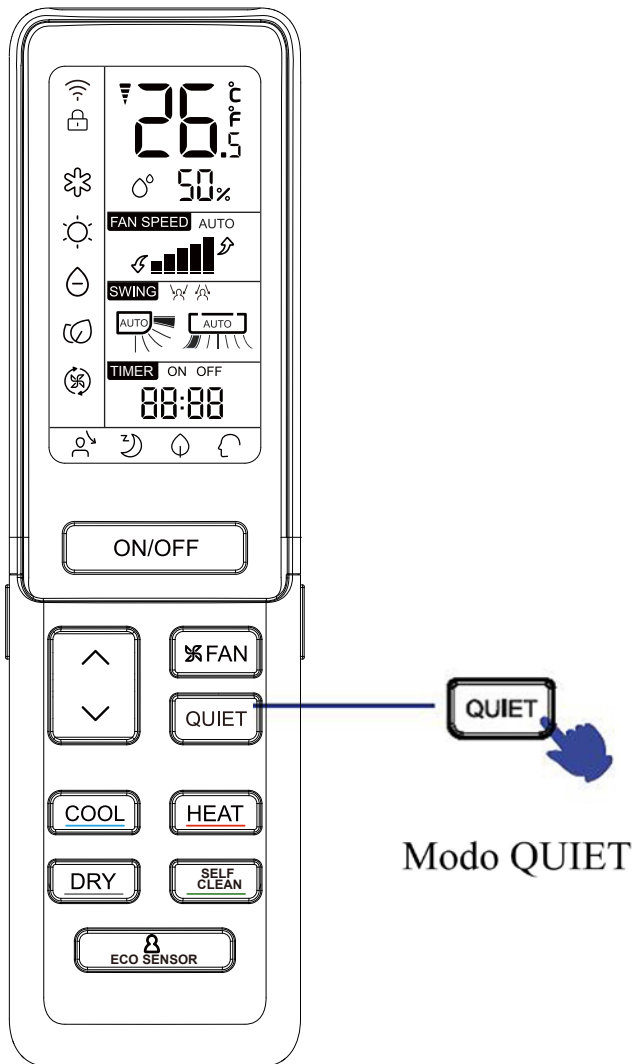

Usted puede utilizar esta función cuando necesita el silencio para descansar o leer.

Cada vez de pulsar,  se visualizará. El aire acondicionado funcionará bajo el modo QUIET. En el modo QUIET, la velocidad de ventilador tomará automáticamente la velocidad baja en el modo de

ventilador AUTO. Pulse otra vez el botón QUIET,  desaparece, y este modo se desactiva.

## Modo COOL, HEAT y DRY

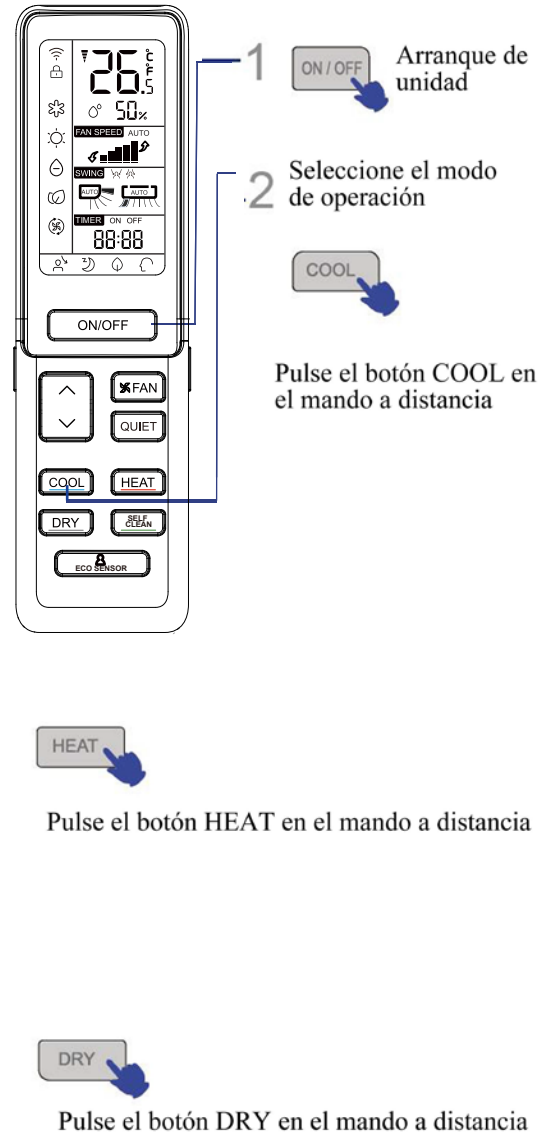

1. En el modo DRY, cuando la temperatura interior sea +2°C menor que la temperatura configurada, la unidad funcionará intermitentemente a velocidad LOW independientemente del ajuste de FAN.
2. El mando a distancia puede memorizar cada estado de funcionamiento. En el momento de encender la unidad en la próxima vez, la unidad funcionará bajo el estado anterior después de pulsar el botón ON/OFF.

# Operación

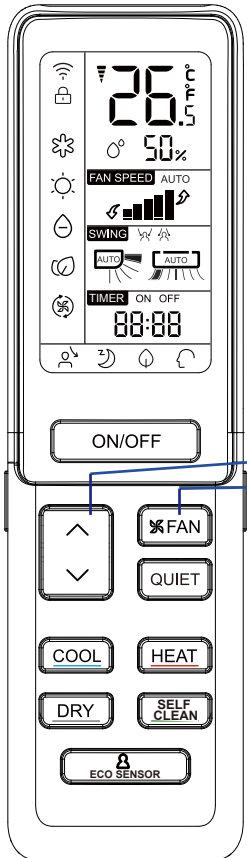

- 1 Pulse el botón TEMP
- △ Cada vez de pulsar el botón, la temperatura configurada se aumentará 1 °C.
  - ▽ Cada vez de pulsar el botón, la temperatura configurada se disminuirá 1 °C.

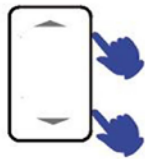

La unidad se empezará a funcionar para alcanzar la temperatura configurada en LCD.

## 2 Operación de FAN



Pulse el botón FAN SPEED. Cada vez de pulsar, la velocidad de ventilador se cambiará como el siguiente:

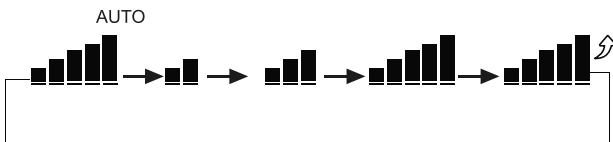

La unidad funcionará a la velocidad seleccionada del ventilador.

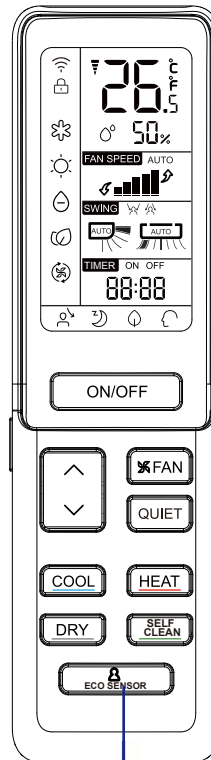

## Operación del ECO SENSOR

Pulse el botón ECO SENSOR. Por cada pulsación, cambiará en la siguiente secuencia:



## NOTA:

Se utiliza un sensor humano para detectar cambios en la radiación infrarroja emitida por los cuerpos humanos. Con las siguientes condiciones, la detección podría no ser precisa:

- Temperatura ambiente elevada, cercana a la temperatura corporal.
  - Presencia de personas con mucha ropa o tumbadas sobre el estómago o la espalda.
  - La velocidad del movimiento humano es superior a la sensibilidad del sensor.
  - Movimientos frecuentes de mascotas, o balanceo frecuente de cortinas u otros objetos en interiores debido al viento.
  - Los objetivos en movimiento están fuera del alcance de detección del sensor.
  - Los extremos izquierdo y derecho de la unidad interior están instalados demasiado cerca de la pared.
  - Hay luz del sol directa dentro de la sala.
- El climatizador funciona en una sala donde la temperatura ambiente fluctúa pronunciadamente

Además, si hay una persona en el límite de dos o tres áreas de soplado de aire, el aire se enviará a las dos áreas respectivamente o se barrerá automáticamente. El aire evitará estas dos áreas o se barrerá automáticamente.

# Operación

## Modo SWING

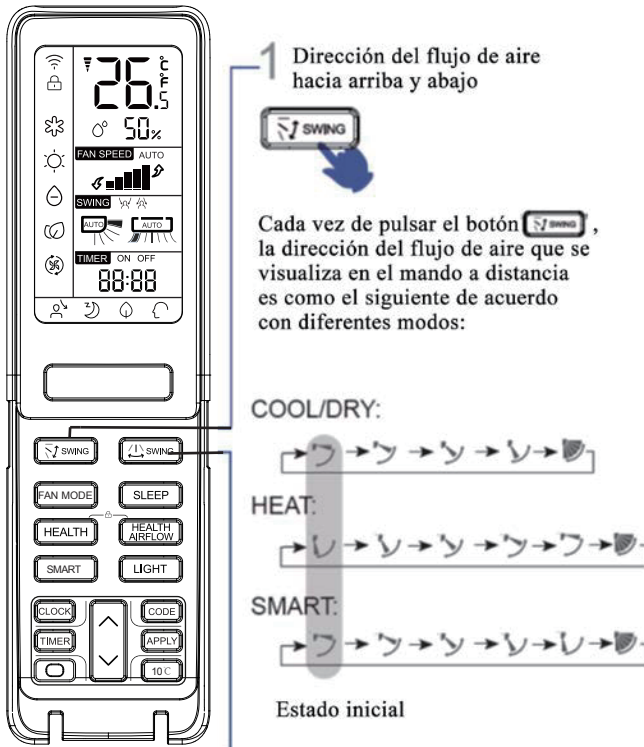

### 2 Dirección del flujo de aire hacia izquierdo y derecho

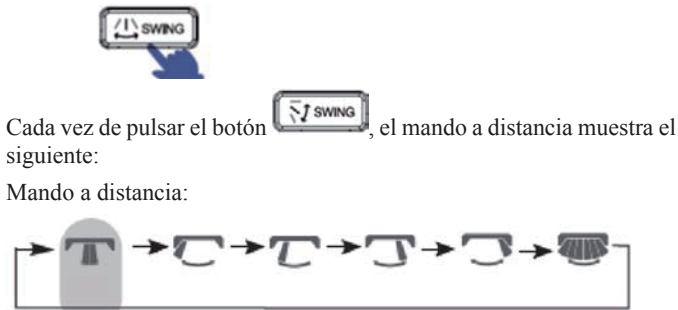

Estado inicial

- Cuando la humedad es alta, posiblemente se condense el agua en la salida de aire si todas las persianas verticales son ajustadas hacia la izquierda o hacia la derecha.
- Se recomienda no mantener la aleta horizontal en la posición hacia abajo durante mucho tiempo en el modo COOL o DRY, de lo contrario, se podría condensar el agua.
- Cuando el flujo de aire frío está hacia abajo en el modo COOL, ajustar el flujo de aire horizontalmente será mucho más útil para un

## Modo TIMER

Ajuste Hora correctamente antes de iniciar la operación Timer. La unidad puede ser encendida y apagada automáticamente en el siguiente horario: Antes de que usted se levante por la mañana o usted vuelva a casa o después de que usted se duerma por la noche.

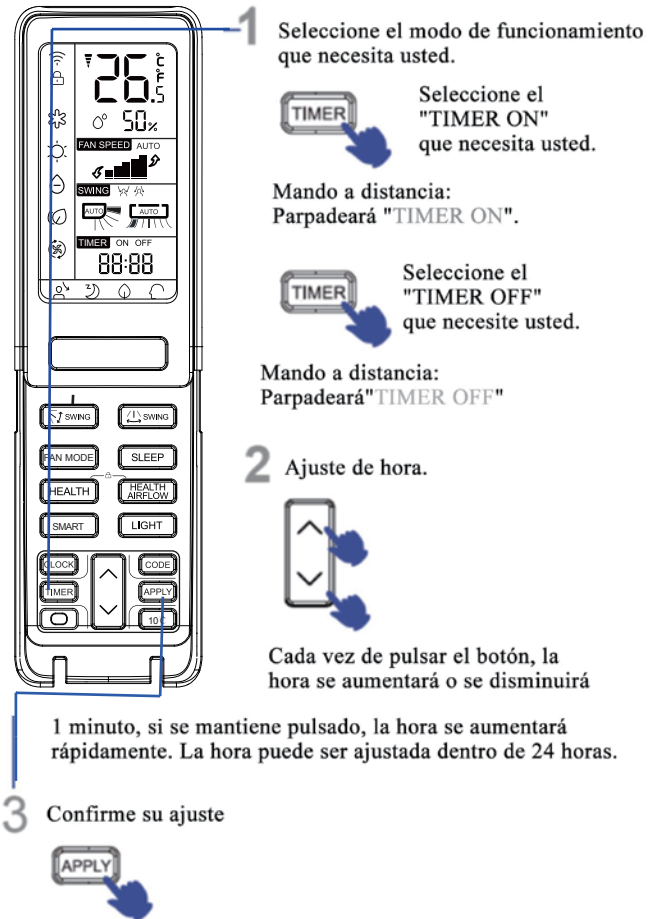

Después de ajustar la hora correcta y pulsar el botón APPLY para confirmar, "ON" u "OFF" en el mando a distancia dejará de parpadear.

Para cancelar el modo TIMER

Sólo hace falta pulsar el botón TIMER varias veces hasta que la visualización de TIMER desaparezca.

# Operación

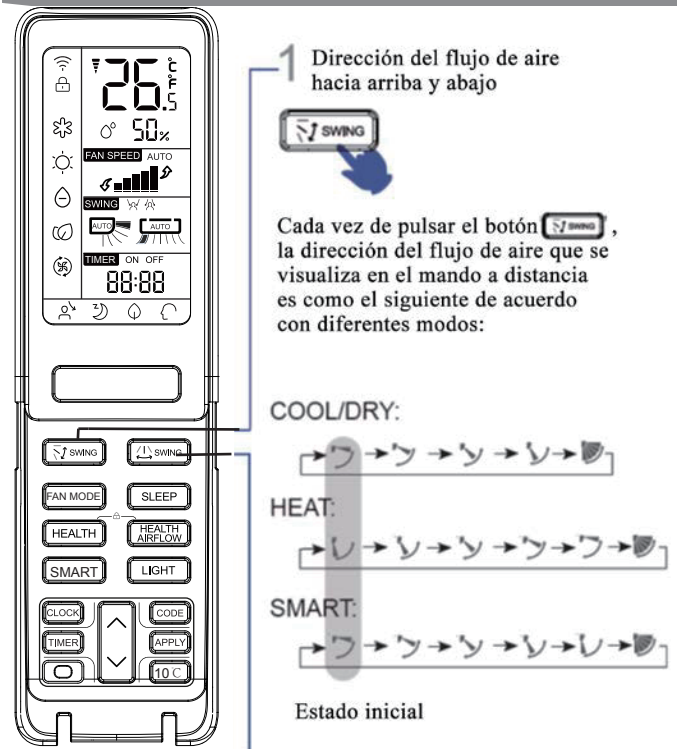

## 2 Dirección del flujo de aire hacia izquierdo y derecho

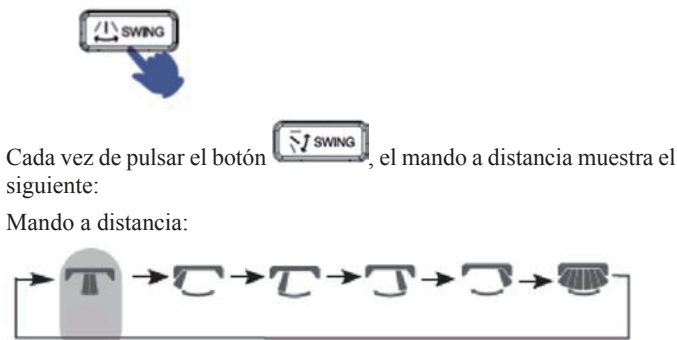

Estado inicial

- Cuando la humedad es alta, posiblemente se condense el agua en la salida de aire si todas las persianas verticales son ajustadas hacia la izquierda o hacia la derecha.
- Se recomienda no mantener la aleta horizontal en la posición hacia abajo durante mucho tiempo en el modo COOL o DRY, de lo contrario, se podría condensar el agua.
- Cuando el flujo de aire frío está hacia abajo en el modo COOL, ajustar el flujo de aire horizontalmente será mucho más útil para un

## ■ Modo TIMER

Ajuste Hora correctamente antes de iniciar la operación Timer. La unidad puede ser encendida y apagada automáticamente en el siguiente horario: Antes de que usted se levante por la mañana o usted vuelva a casa o después de que usted se duerma por la noche.



Después de ajustar la hora correcta y pulsar el botón APPLY para confirmar, "ON" u "OFF" en el mando a distancia dejará de parpadear.

Para cancelar el modo TIMER

Sólo hace falta pulsar el botón TIMER varias veces hasta que la visualización de TIMER desaparezca.

# Operación

## ■ SLEEP Comfortable

Antes de ir a la cama, usted puede pulsar el botón SLEEP y la unidad funcionará en modo SLEEP y le traerá un sueño profundo.

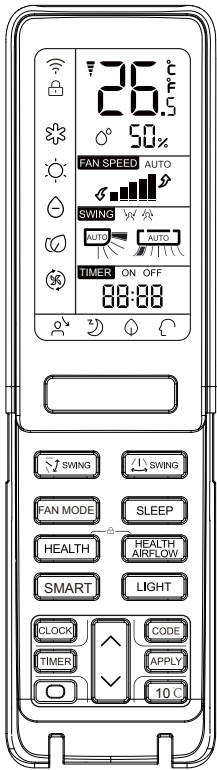

Modo en Funcionamiento

1. En modo COOL, DRY

1 Las horas después de entrar en el modo SLEEP, la temperatura se convertirá en 1°C más alta que la temperatura configurada. Después de otra hora más, la temperatura subirá 1°C más. Bajo este estado la unidad funcionará por 6 horas, entonces la temperatura actual es más alta que la temperatura configurada, por eso la temperatura del interior no va a ser demasiado baja para que usted duerma.

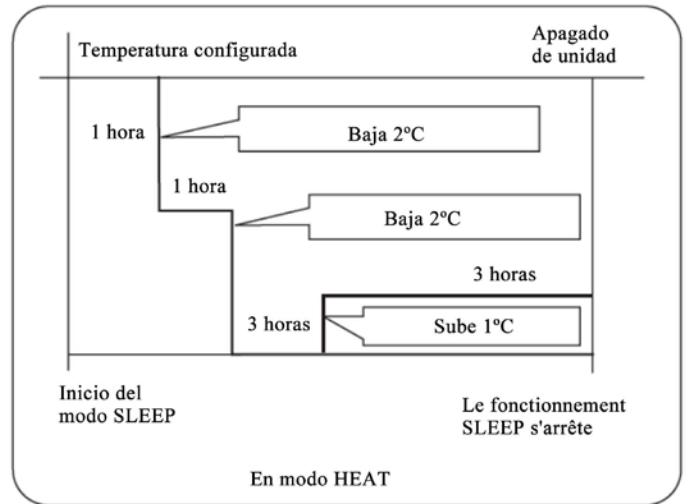

3. En modo SMART

La unidad funcionará en correspondiente modo SLEEP, el cual adaptado para el modo de funcionamiento seleccionado automáticamente.

4. Cuando la función de sueño tranquilo está ajustada a 8 horas y el tiempo de sueño tranquilo no se puede ajustar. Cuando la función de TIMER está preparada, la función de sueño tranquilo no se puede configurar. Después de la función de sueño está configurada, si el usuario restablece la función TIMER, la función de sueño será cancelada; la máquina estará en el estado de Timing-On, si los dos modos se configuran al mismo tiempo, cualquier del tiempo de operación es terminado primero, la unidad dejará de funcionar automáticamente, y el otro modo se cancelará.

### *Función de Recuperación del Fallo de Alimentación*

Si la unidad se enciende en el primer momento, el compresor no empezará a funcionar a menos que hayan transcurrido 3 minutos. Cuando se recupera la alimentación después del fallo de alimentación, la unidad funcionará automáticamente y el compresor comenzará a funcionar después de 3 minutos más tarde.

### *Observación de la recuperación del fallo de alimentación:*

Pulse el botón SLEEP diez veces en cinco segundos para entrar en la función después de escuchar cuatro sonidos. Y pulse el botón SLEEP diez veces en cinco segundos para salir de la función después de escuchar dos sonidos.

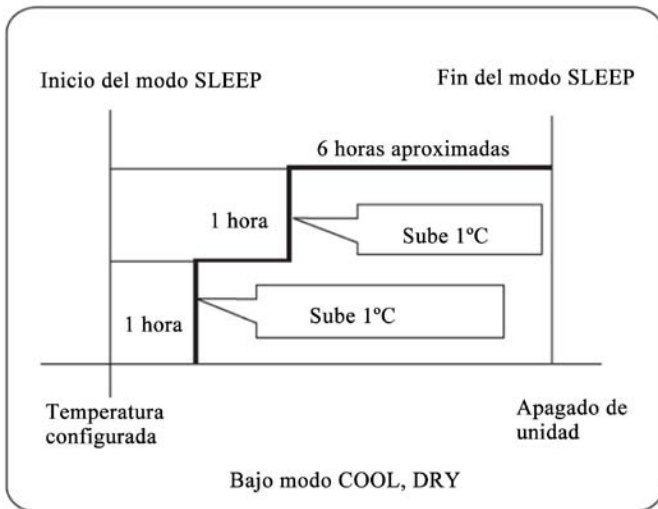

2. En modo HEAT

1 hora después de entrar en el modo SLEEP, la temperatura bajará 2°C comparando con la temperatura configurada. Después de 1 hora más, la temperatura también bajará 2°C más. La unidad mantendrá la temperatura por 3 horas. Por eso la temperatura es más baja que la temperatura configurada y la temperatura del interior no será demasiado alta para que usted duerma.



# Operación

## Modo FAN MODE

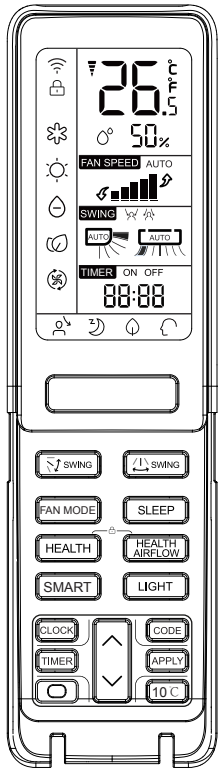

Fan mode: baja velocidad del ventilador por defecto, Fan mode 1, la temperatura ajustada no se mostrará, la temperatura de la pantalla interna es 26°C

## SELF-CLEAN MODE

### OPERACIÓN DE SELF-CLEAN

Descripción funcional: la finalidad de esta función es limpiar el evaporador.

◆Entrada y salida: pulse el botón SELF CLEAN para acceder a esta función, aparecerá "CL" en el panel de la unidad interior y también en el mando a distancia. El tiempo de funcionamiento máximo no debe ser superior a 25 minutos, esta función se desactivará automáticamente emitiendo dos pitidos, entonces la unidad volverá al estado original. Durante la operación de SELF CLEAN . pulsar repetidamente el botón no tendrá efecto y no abandonará el estado. Pulse el botón de encendido o cambie a otro modo para salir.

Nota:

1. Esta función está desactivada en el modo temporizador/sueño.
2. Una vez se inicie este modo, el volumen de aire podría reducirse o incluso no haber flujo de aire, o podría soplar aire frío.
3. Es normal que la unidad haga ruidos al expandirse con el calor o contraerse con el frío.
4. El tiempo mostrado "CL" podría durar diferente en el mando a distancia y en el panel.
5. Si la temperatura ambiente exterior está por debajo de cero, podría ocurrir un código de error "F25" durante la operación de limpieza automática, es una protección normal. Apague la alimentación y reiniciela 10 segundos después.
6. Las mejores condiciones para utilizar este modo son: la temperatura es de 20 °C -27 °C y la humedad es de 35 %-60 %. En la puerta, la temperatura es de 25 °C-38 °C (estaciones frías) en el exterior.
7. Es difícil que aparezca escarcha si el aire es demasiado seco (humedad <20 %). Si la humedad es demasiado elevada (humedad >70 %), el agua condensada podría aumentar, alejando la escarcha

## Modo SMART

El modo puede realizar los ajustes de acuerdo con la temperatura ambiental, funcionando con el ahorro

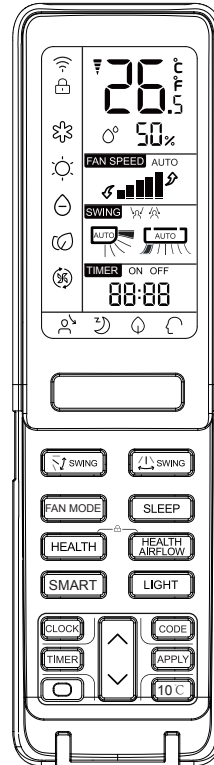

(Esta función no es disponible en algunos modelos)

¡Un-solo-clic puede darle una habitación confortable!

La unidad de aire acondicionado puede detectar la temperatura interior y la humedad y realizar los correspondientes ajustes.

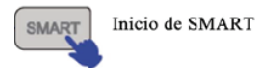

Inicio de SMART

Pulse el botón ON/OFF, la unidad se enciende. Pulse el botón SMART, " " se visualiza en el mando a distancia.

- SMART FRESCO
- SMART DESESCARCHE
- SMART VELOCIDAD DE AIRE
- SMART AIRE SALUDABLE
- SMART SECO
- SMART SUAVE
- SMART TEMPERATURA CONTROLADA



Desactivación de SMART u ON/OFF SMART

En el modo de refrigeración, calefacción y deshumidificación, pulsar la tecla SMART para entrar en la función SMART. Bajo el modo SMART en funcionamiento, cuando el aire acondicionado está funcionando, podrá seleccionar automáticamente el modo refrigeración, calefacción y deshumidificación o ventilación. Cuando la función SMART está activada, pulsar la tecla "COOLING", "HEATING" o "DEHUMIDIFYING" para cambiar a otro modo, usted va a desactivar la función SMART.

# Operación

## Modo HEALTH

Esta función no está disponible en algunos modelos.

El generador de iones de agua en el aire acondicionado puede generar una gran cantidad de anión que puede equilibrar eficientemente la cantidad de posiciones y anión en el aire y también puede matar las bacterias y acelerar la sedimentación de polvo en el interior y finalmente logra el objeto de limpiar el aire en el interior.

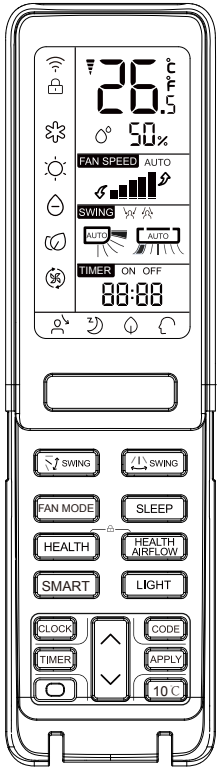

Pulse el botón HEALTH

Después de pulsar el botón,  se visualizará y el aire acondicionado entrará en el modo HEALTH..



Pulse el botón HEALTH dos veces,  desaparecerá, y el modo se desactivará.

Cuando el motor del ventilador interior está funcionando, tiene la función HEALTH (es disponible en cualquier modo). Cuando el ventilador en la unidad interior deja de funcionar, aunque el indicador del modo HEALTH está encendida, pero el generador de anión no libera anión.

## Operación de ON/OFF y operación de prueba

Operación de ON/OFF:

- Use la operación sólo cuando se pierde el mando a distancia o el mando de distancia tiene fallo. Y bajo el modo de funcionamiento de emergencia, el aire acondicionado puede funcionar automáticamente por un cierto tiempo.
- Cuando se pulsa el botón de operación de emergencia, se escuchará una vez del sonido "Pi" que significa el inicio de este modo.
- Después de pulsar el botón y empezar el modo de emergencia, la unidad va a funcionar automáticamente de acuerdo con las siguientes condiciones:

Temperatura interior	Temperatura configurada	Modo de TIMER	Velocidad de aire	Modo
Sobre 24 °C	24 °C	No	AUTO	COOL
Bajo 24 °C	24 °C	No	AUTO	HEAT

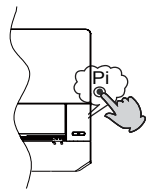

- El cambio de la temperatura configurada o de la velocidad de aire no es disponible. El modo TIMER o DRY tampoco es disponible.



Operación de prueba:

El botón de operación de prueba usa el mismo botón del modo de emergencia.

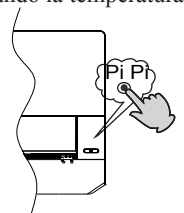
- Use el botón en la operación de prueba cuando la temperatura del interior es menor que 16°C, no lo use bajo el funcionamiento normal.
- Mantenga pulsado el botón de operación de prueba por más que 5 segundos. Después de escuchar dos veces del sonido "Pi", **liberar el botón: Empezará el modo refrigeración con la velocidad del flujo de aire "HI".**



## Carga de batería

-  Remueva la tapa;
-  Cargue las baterías según las instrucciones. 2 baterías de R-03, tecla de restablecimiento (cilindro). Asegúrese de que las baterías se carguen correctamente;
-  Cargue las baterías y ponga la tapa.



## INFORMACIÓN IMPORTANTE ACERCA DEL REFRIGERANTE UTILIZADO

Contiene gases fluorados de efecto invernadero regulados por el Protocolo de Kioto.

R32

1 =  kg

2 =  kg

1+2 =  kg

A

B

C

D

F

E

Este producto contiene gases fluorados de efecto invernadero regulados por el Protocolo de Kioto. No los libere libremente a la atmósfera.

Tipo de refrigerante: R32

Valor GWP\*: 675

GWP = Potencial de contribución al calentamiento global

Escriba con tinta indeleble:

- 1 la carga de refrigerante que contiene el producto de fábrica
- 2 la cantidad de refrigerante adicional cargada durante la instalación y
- 1+2 la carga total de refrigerante

en la etiqueta de carga de refrigerante suministrada con el producto. Una vez escritos los datos correspondientes, la etiqueta deberá adherirse cerca de la conexión de carga del producto (por ejemplo, sobre la parte interna de la cubierta de la válvula de retención).

A Contiene gases fluorados de efecto invernadero regulados por el Protocolo de Kioto.

B Carga de refrigerante que contiene el producto de fábrica: consulte la placa de características de la unidad.

C Cantidad de refrigerante adicional cargada durante la instalación.

D Carga total de refrigerante.

E Unidad exterior.

F Botella de refrigerante y colector de carga.

## CONFORMIDAD DE LOS MODELOS SEGÚN LAS NORMATIVAS EUROPEAS

Clima: T1 Tensión: 230V

CE

Todos los productos satisfacen los requisitos de las siguientes normas europeas:

- 2014/53/EU(RED)
- 2014/517/EU(F-GAS)
- 2009/125/EC(ENERGY)
- 2010/30/EU(ENERGY)
- 2006/1907/EC(REACH)

ROHS

Los productos satisfacen los requisitos de la directiva 2011/65/EU establecida por el Parlamento Europeo y el Consejo sobre restricciones a la utilización de determinadas sustancias peligrosas en aparatos eléctricos y electrónicos (Directiva RoHS UE).

WEEE

De acuerdo con la directiva 2012/19/EU del Parlamento Europeo, se informa al consumidor acerca de los requisitos de eliminación de productos eléctricos y electrónicos.

REQUISITOS DE ELIMINACIÓN:



Su aparato de aire acondicionado ha sido marcado con este símbolo, el cual significa que los productos de tipo eléctrico y electrónico no deben mezclarse con residuos domésticos sin clasificar. No intente desmontar el sistema personalmente: tanto el desmontaje del sistema de aire acondicionado como la manipulación del refrigerante, el aceite y cualquier otro componente deben ser llevados a cabo por un instalador capacitado, de acuerdo con la legislación local y nacional al efecto. Los aparatos de aire acondicionado deben ser manipulados en instalaciones de manipulación especializadas y aptas para su reutilización, reciclado y recuperación. Al garantizar la correcta eliminación de este producto, usted contribuirá a evitar las posibles consecuencias negativas que podría provocar sobre el medioambiente y la salud humana. Póngase en contacto con el instalador o la autoridad local pertinente si desea obtener más información. Las pilas deben ser extraídas del mando a distancia y eliminadas de forma independiente, de acuerdo con la legislación local y nacional al efecto.

WIFI

- Máxima potencia de transmisión inalámbrica (20 dBm)
- Rango de frecuencia de operación inalámbrica (2400-2483.5MHz)

# Instalación de la unidad interior

## Herramientas necesarias para realizar la instalación

- Destornillador
- Alicata
- Sierra para metales
- Broca de tubo
- Llave (17, 19 y 26 mm)
- Detector de fugas de gas o agua jabonosa
- Llave dinamométrica (17 mm, 22 mm, 26 mm)
- Cortatubos
- Herramienta de conicidad
- Cuchilla
- Metro
- Avellanador

## Selección del lugar de instalación

- Coloque la unidad sobre una superficie que pueda soportarla correctamente y no provoque vibraciones.
- Asegúrese de que el lugar no se ve afectado por calor o vapor generado en las cercanías y donde la unidad pueda funcionar sin perturbaciones.
- Asegúrese de que el lugar permita un drenaje sencillo y en el que puedan conectarse los tubos a la unidad exterior.
- Asegúrese de que el aire frío pueda distribuirse uniformemente por la sala.
- Coloque la unidad interior cerca de una toma de suministro eléctrico con espacio suficiente alrededor.
- Coloque la unidad interior de modo que se encuentre a más de 1 metro de televisiones, radios, aparatos inalámbricos y lámparas fluorescentes.
- En el caso de fijar el mando a distancia a una pared, colóquelo donde la unidad interior pueda recibir su señal mientras estén encendidas las lámparas fluorescentes de la sala.

## Fuente de alimentación

- Antes de insertar el enchufe de alimentación en la toma, compruebe que el voltaje no falla.
- La fuente de alimentación es la que figura en la placa de datos nominales.
- Instale el aparato en un circuito dedicado de alimentación.
- Debe existir una toma al alcance del cable de alimentación. No trate de prolongar el cable cortándolo.

## Selección de tubo

PARA 07K 09K 12K	Tubo de líquido	Ø 6,35x0,8 mm
	Tubo de gas	Ø 9,52x0,8 mm
PARA 18K	Tubo de líquido	Ø 6,35x0,8 mm
	Tubo de gas	Ø 12,7x0,8 mm
PARA 24K	Tubo de líquido	Ø 9,52x0,8 mm
	Tubo de gas	Ø 15,88x1,0 mm

## Diagrama de instalación de unidades interiores

Los modelos cumplen la norma R32 sobre refrigerantes libres de HFC

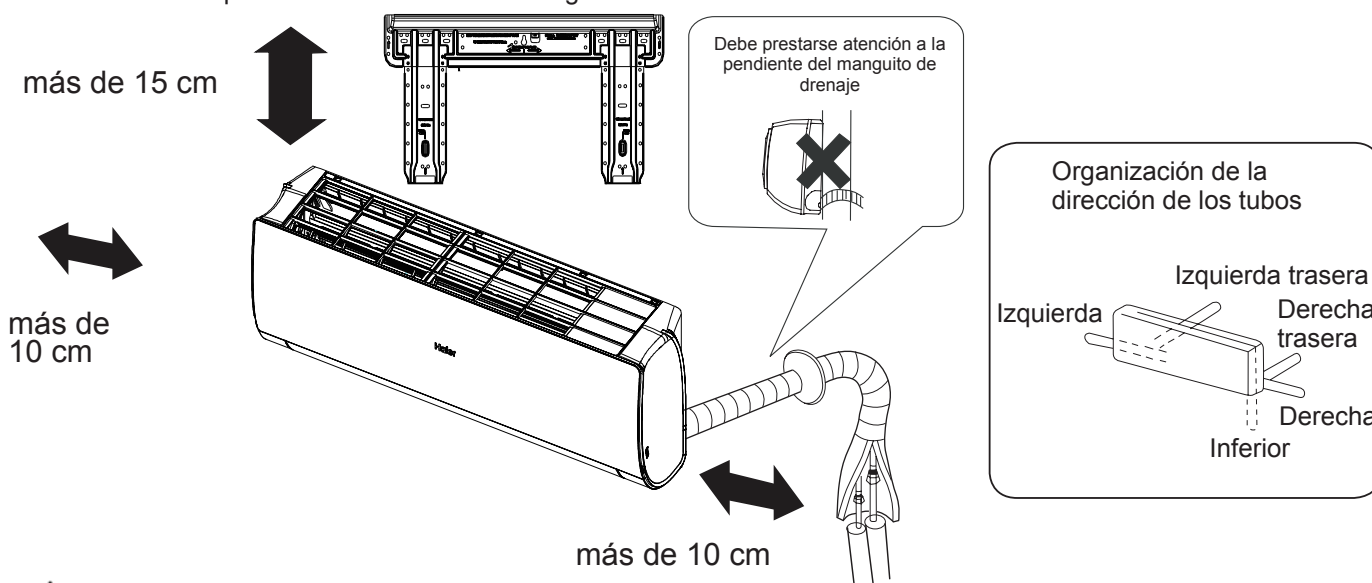

Si se usa el tubo de drenaje del lado izquierdo, asegúrese de que el orificio se comunique.

La distancia entre la unidad interior y el suelo debe ser superior a 2 m.

Recuerde que la ilustración anterior podría no reflejar fielmente el producto adquirido y debe utilizarse únicamente como referencia.

# Instalación de la unidad interior

## 1 Instalar la placa de montaje y ubicar el orificio en la pared

### Al fijar por primera vez la placa de montaje

1. Nivele correctamente la placa a fijar contra la pared basándose en pilares o dinteles cercanos y fije temporalmente la placa con un clavo de acero.
2. Asegúrese de nuevo de que la placa se encuentre bien nivelada colgando una plomada desde el punto superior central de la placa. Una vez comprobado, fije la placa con el clavo de acero de fijación.
3. Busque la ubicación del orificio de pared A/C utilizando un metro.

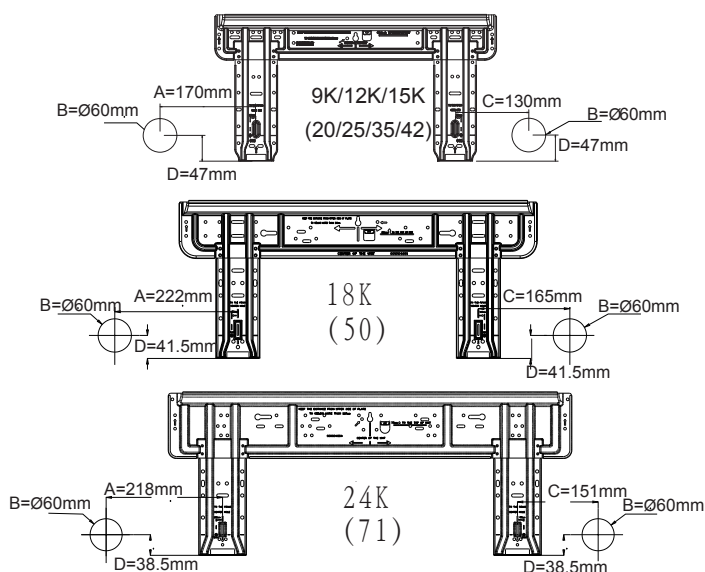

### Al montar la placa de montaje fijándola a una barra lateral y un dintel

- Fije una barra de montaje (se vende por separado) a la barra lateral y el dintel, y asegure la placa a la barra de montaje fijada.
- Consulte la sección anterior "Al fijar por primera vez la placa de montaje" para más información acerca del orificio de la pared.

## 2 Practicar un orificio en la pared e instalar la cubierta del orificio de entubación

- Practique un orificio de 60 mm de diámetro con pendiente ligeramente descendiente hacia el exterior de la pared.
- Instale la cubierta del orificio de entubación y séllela con masilla después de la instalación.

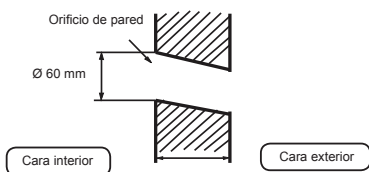

(Sección del orificio de pared) (C) Tubo del orificio de entubación

## 3 Instalación de la unidad interior

### Extracción de los tubos

#### [Entubación trasera]

- Extraiga los tubos y el manguito de drenaje y fíjelos con cinta adhesiva

#### [Izquierda · Entubación trasera izquierda]

- En caso de realizar la entubación por el lado izquierdo, corte con una cuchilla la cubierta de la entubación izquierda.
- En caso de realizar la entubación a través de la parte trasera izquierda, doble los tubos de acuerdo con la dirección de entubación que figura en la marca del orificio de entubación trasera izquierda, ubicada sobre los materiales aislantes.

1. Pase la manguera aislante a través del hueco de los materiales de aislamiento de calor de la unidad interior.
2. Inserte los cables eléctricos de interior / exterior a través de la parte trasera de la unidad interior y tire de ellos desde la parte delantera. A continuación, conéctelos.
3. Cubra la cara de sellado con aceite refrigerante y conecte los tubos. Cubra la conexión con material aislante de calor y asegúrese de fijarla con cinta adhesiva.

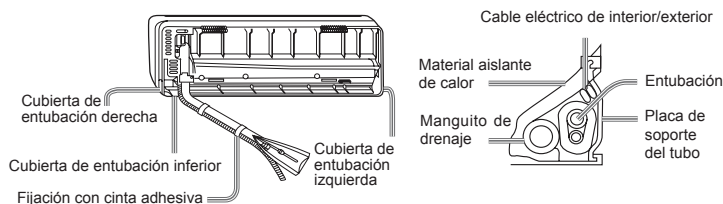

- Los cables eléctricos de interior/exterior deben conectarse a la entubación del refrigerante utilizando cinta protectora.

#### [Entubación en otra dirección]

- Corte con una cuchilla la cubierta de entubación de acuerdo con la dirección de entubación y doble los tubos de acuerdo con la posición del orificio en la pared. Tenga cuidado de no romper los tubos al doblarlos.
- Conecte previamente el cable eléctrico de interior / exterior y tire de la conexión al aislante de calor del componente de conexión.

### Fijación de la unidad interior

- Cuelgue con seguridad la unidad de las muescas superiores de la placa de montaje. Mueva el bastidor hacia los lados para verificar que la fijación se haya realizado de la forma correcta.
- Para fijar el bastidor a la placa de montaje, sostenga el aislante del bastidor por debajo y colóquelo en posición perpendicular.

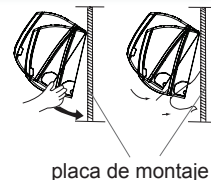

### Descarga de la unidad interior

- Al descargar la unidad interior, utilice la mano para levantar el bastidor y separarlo del gancho. Levante entonces la parte inferior del bastidor llevándolo hacia fuera ligeramente hasta que la unidad se separe de la placa de montaje.

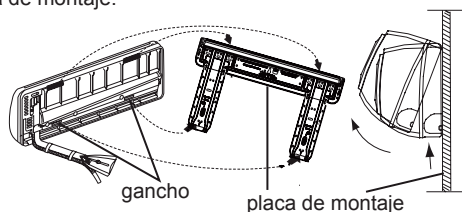

## 4 Conexión de los cables eléctricos de interior/exterior

### Extraer la cubierta del cableado

- Extraiga la cubierta de los terminales situada en la esquina inferior derecha de la unidad interior. Extraiga entonces la cubierta del cableado desenroscando los tornillos.

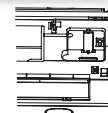

## Al conectar el cable después de instalar la unidad de interior

1. Inserte desde fuera el cable en la sala a través del lado izquierdo del orificio de la pared en el que ya se encuentra el tubo.
2. Tire del cable desde el lado delantero y conecte el cable creando un bucle.

## Al conectar el cable antes de instalar la unidad de interior

- Inserte el cable desde la parte trasera de la unidad y tire desde la parte delantera.
- Afloje los tornillos e inserte los extremos del cable en el bloque de terminales. Apriete entonces los tornillos.
- Tire ligeramente del cable para asegurarse de que los cables han quedado correctamente insertados y apretados.
- Después de conectar el cable, no olvide fijar el cable conectado con la cubierta de cable.

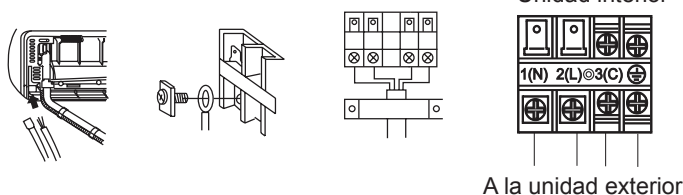

### Nota:

Al conectar el cable, confirme el número de terminales de las unidades interior y exterior detenidamente. Si el cableado no se ha realizado correctamente no se podrá utilizar el aparato correctamente, provocándose un defecto.

Cableado de conexión	$\geq 4G 1,0 \text{ mm}^2$
----------------------	----------------------------

1. Si el cable de alimentación está dañado deberá ser reemplazado por el fabricante, agente de servicio o profesional cualificado. El tipo de cable de conexión es H07RN-F.
2. Si el fusible de la placa PC está roto, cámbielo por otro de tipo T.3.15A/250 VCA (interior)
3. El método de cableado debe satisfacer los requisitos de las normas locales de cableado.
4. Después de la instalación, el enchufe de alimentación debe encontrarse ubicado en un lugar fácilmente accesible.
5. Debe instalarse un interruptor en el cableado fijo. El interruptor deberá ser de tipo omnipolar y la distancia entre los dos contactos no deberá ser inferior a 3mm.

## 5 Instalación de la fuente de alimentación

- La fuente de alimentación debe utilizarse exclusivamente con el aparato de aire acondicionado.
- En caso de instalar el aire acondicionado en un lugar húmedo, instale un interruptor de fugas de masa.
- Para realizar la instalación en otro lugar, utilice un interruptor de circuito situado lo más lejos posible.

## 6 Trabajos de corte y conicidad de los tubos

- El corte del tubo se realiza con un cortador de tubos. Deberán eliminarse las rebabas.
- Después de insertar la tuerca cónica deberá procederse a realizar los trabajos de conicidad.

	Herramienta de conicidad para R410A	Herramienta de conicidad convencional	
	De tipo acoplamiento	De tipo acoplamiento (tipo rígido)	De tipo palometa (tipo imperial)
A	0~0,5 mm	1,0~1,5 mm	1,5~2,0 mm

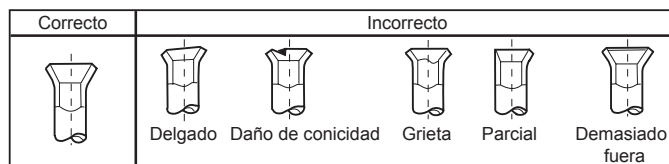
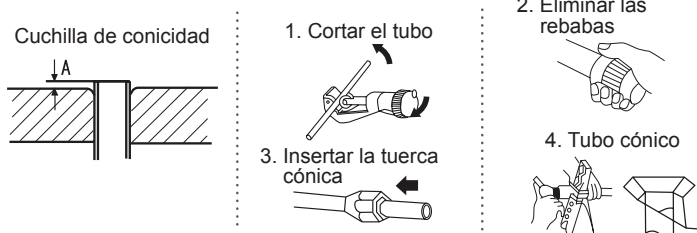

## 7 Durante el drenaje

- Instale el manguito de drenaje formando una pendiente descendiente.
- No practique el drenaje como se muestra a continuación.

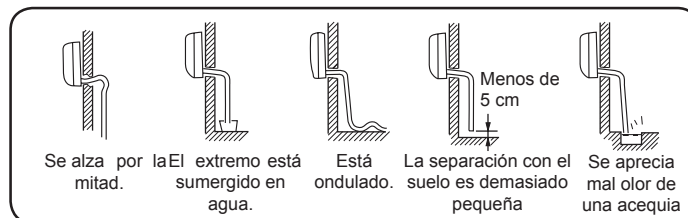

- Deposite agua en la bandeja de drenaje de la unidad interior y confirme que el drenaje se realiza correctamente hacia fuera.
- En caso de que el manguito de drenaje se encuentre en una sala, asegúrese de aplicar aislante de calor.

## 8 Durante el drenaje

Indicación de código	Descripción del problema	Analizar y diagnosticar
E1	Fallo del sensor de temperatura ambiente	Conexión defectuosa del conector; Termistor defectuoso;
E2	Error del sensor de intercambio de calor	PCB defectuosa;
E4	Error de EEPROM interna	Datos de EEPROM defectuosos; Memoria EEPROM defectuosa; PCB defectuosa;
E7	Error de comunicación entre las unidades interior y exterior	Error de transmisión de señal entre las unidades interior y exterior debido a un error de cableado; PCB defectuosa;
E14	Avería del motor del ventilador interior	Funcionamiento interrumpido debido a la ruptura de un cable dentro del motor del ventilador; Funcionamiento interrumpido debido a la ruptura de los hilos de plomo del motor del ventilador; Error de detección debido a una placa PCB defectuosa de la unidad interior;

## 9 Prueba de instalación y ejecución de la prueba

- Explique al cliente cómo utilizar el aparato utilizando el manual de instrucciones.

### Compruebe los siguientes puntos de prueba

Escriba una marca ✓ en las casillas

- ¿Existe una fuga de gas en la conexión del tubo?
- ¿Aislamiento de calor de la conexión del tubo?
- ¿Están los cables de conexión interiores y exteriores firmemente insertados en el bloque de terminales?
- ¿Están los cables de conexión interior y exterior fijados firmemente?
- ¿Se ha realizado el drenaje correctamente?
- ¿Está la línea de tierra conectada con seguridad?
- ¿Está la unidad interior fijada con seguridad?
- ¿Cumple la normativa la fuente de voltaje?
- ¿Se aprecian ruidos?
- ¿Está la lámpara iluminada normalmente?
- ¿Se realizan normalmente las operaciones de calentamiento (con la bomba de calor) y refrigeración?
- ¿Funciona correctamente el regulador de temperatura de la sala?

# Mantenimiento

## Para utilizar el aparato de aire acondicionado de forma inteligente

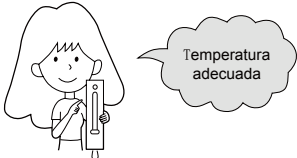
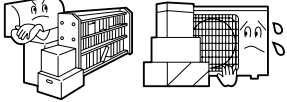
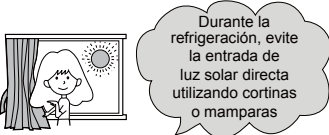
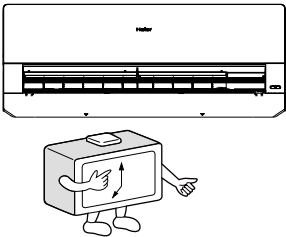
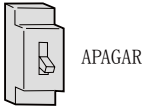
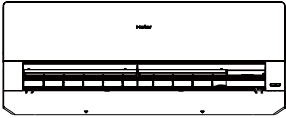
<p>Configure una temperatura adecuada para la habitación.</p> 	<p>No bloquee las tomas de entrada o salida de aire.</p> 
<p>No bloquee las tomas de entrada o salida de aire.</p> 	<p>Utilice el temporizador de forma eficiente</p> 
<p>Si no tiene intención de usar la unidad durante un periodo prolongado de tiempo, apague el interruptor principal de la fuente de alimentación.</p> 	<p>Utilice las lamas de forma eficiente</p> 

mando a distancia



No use agua; limpie el mando a distancia con un paño seco. No use limpiacristales ni paños impregnados en productos químicos.

Equipo interior



Limpie el aparato de aire acondicionado utilizando un paño suave y seco. Si aprecia manchas graves, utilice un detergente neutro diluido con agua. Escurra el agua del paño antes de la limpieza. Limpie entonces completamente el detergente.

No utilice ninguno de los siguientes productos para limpiar la unidad



Gasolina, benceno, disolvente o productos de limpieza; podrían dañar el revestimiento (104 de limpieza; podrían dañar el revestimiento °F); podría provocar efectos de decoloración o deformación.

Limpieza del filtro de aire

- Mantenga pulsado el botón "SMART" por 5s para levantar parcialmente el panel
- Abra el panel con la mano y soporte el panel con un soporte
- Remueva el filtro
- Limpie el filtro
- Monte el filtro
- Remueva el soporte y cierre el panel
- 

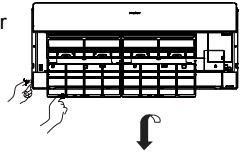
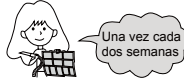



## Sustitución del filtro purificador de aire

- Abra la rejilla de la toma de entrada
 

Mantenga pulsado el botón "SMART" por 5s para levantar parcialmente el panel
- Extraiga el filtro de aire estándar
 

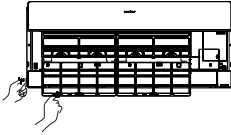
Deslice el mando ligeramente hacia arriba para liberar el filtro y, a continuación, tire de él.



Extraiga el filtro purificador de aire antiguo

- Instale el filtro purificador de aire
 

Coloque los accesorios del filtro purificador de aire en los soportes izquierdo y derecho del filtro.

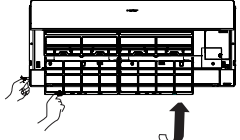

- Instale el filtro de aire estándar (Instalación necesaria)
 

ATENCIÓN:  
La superficie de color blanco del filtro purificador de aire fotocatalizador debe quedar orientada hacia fuera, mientras que la superficie de color negro debe quedar orientada hacia la unidad. Por su parte, la superficie de color verde del filtro purificador de aire antibacterias debe quedar orientada hacia fuera, mientras que la superficie de color blanco debe quedar orientada hacia la unidad.
- Cierre la rejilla de la toma de entrada
 

Mantenga pulsado el botón "SMART" y el panel bajará y cierre automáticamente

NOTA:

  - El filtro purificador de aire fotocatalizador se solarizará en un periodo de tiempo fijo. En el caso de una familia normal, suele solarizarse cada 6 meses.
  - El filtro purificador de aire antibacterias disfruta de una gran durabilidad y no es necesario sustituirlo. No obstante, durante las temporadas de uso es recomendable eliminar el polvo con frecuencia utilizando un aspirador o agiténdolo ligeramente. De lo contrario, su rendimiento puede verse afectado.
  - Cuando no se encuentre en uso, conserve el filtro purificador de aire antibacterias en un lugar fresco y seco y evite su exposición a la luz solar directa durante periodos prolongados de tiempo. De lo contrario, su capacidad de esterilización se reducirá.



# Precauciones

## ⚠️ ADVERTENCIA

Llame al departamento de ventas / asistencia técnica si desea obtener más información acerca de la Instalación.

No intente instalar este aparato de aire acondicionado personalmente.

Una instalación incorrecta podría provocar descargas eléctricas, incendios o fugas de agua.

## ⚠️ ADVERTENCIA

Si aprecia alguna anomalía, como una pequeña quemadura, detenga inmediatamente el funcionamiento del aparato y póngase en contacto con su punto de venta.

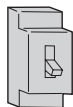

**!**  
CUMPLIMIENTO  
ESTRICTO

Utilice una fuente de alimentación exclusiva equipada con un interruptor de circuito.

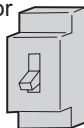

**!**  
CUMPLIMIENTO  
ESTRICTO

Compruebe que la instalación del drenaje se haya llevado a cabo correctamente.

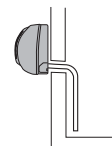

Conecte el cable de la fuente de alimentación completamente a la toma de suministro eléctrico.



**!**  
CUMPLIMIENTO  
ESTRICTO

Utilice un nivel de voltaje adecuado.



**!**  
CUMPLIMIENTO  
ESTRICTO

1. No prolongue el cable de la fuente de alimentación ni lo conecte por un punto intermedio.
2. No instale el aparato en un lugar en el que sea posible la generación de fugas de gas inflamable alrededor de la unidad.
3. No permita que la unidad resulte expuesta a vapores de agua o de aceite.



PROHIBIDO

No enrolle el cable de la fuente de alimentación.

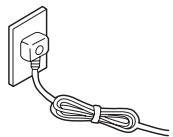

**!**  
PROHIBIDO

Extreme la precaución para evitar dañar el cable de la fuente de alimentación.

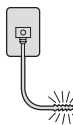

**!**  
PROHIBIDO

No inserte objetos a través de la toma de entrada o salida de aire.

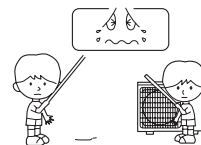

PROHIBIDO

No inicie ni detenga el funcionamiento del aparato desconectando el cable de la fuente de alimentación.

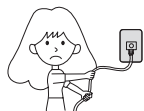

**!**  
PROHIBIDO

No dirija el flujo de aire directamente hacia personas, en especial hacia niños o ancianos.



**!**  
PROHIBIDO

No intente reparar o reconstruir el aparato personalmente.

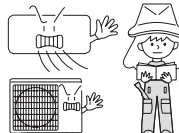

Conecte el cable de conexión a tierra.

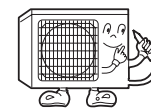

Conexión a tierra

## ⚠️ PRECAUCIÓN

No utilice el aparato con fines de conservación de alimentos, obras de arte, equipos de precisión o cultivos, ni tampoco en instalaciones agrarias.

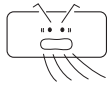

PROHIBIDO

Aspire aire fresco con frecuencia, especialmente si hay algún aparato de gas en funcionamiento al mismo tiempo.

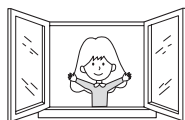

CUMPLIMIENTO  
ESTRICTO

No accione el interruptor con las manos mojadas.

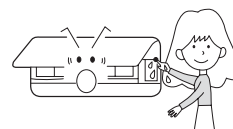

PROHIBIDO

No instale la unidad cerca de una chimenea u otro aparato de calefacción.

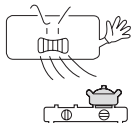

PROHIBIDO

Compruebe que el soporte de instalación se encuentre en buenas condiciones.

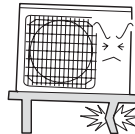

PROHIBIDO

No deposite agua sobre la unidad para limpiarla.

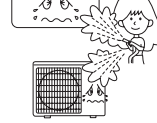

PROHIBIDO

No coloque animales o plantas en la ruta directa del flujo de aire.

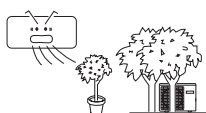

PROHIBIDO

No coloque ningún objeto sobre la unidad ni se suba a ella.



PROHIBIDO





No coloque jarrones o contenedores de agua de otro tipo sobre la unidad.



PROHIBIDO

# Resolución de problemas

Antes de solicitar asistencia técnica, compruebe los siguientes puntos.

	Problema	Causa o puntos a comprobar
Inspección de comportamiento normal	El sistema no se reinicia inmediatamente. 	<ul style="list-style-type: none"> <li>● Cuando se detiene la unidad, ésta no se reinicia inmediatamente hasta después de transcurridos 3 minutos para proteger el sistema.</li> <li>● Si la toma eléctrica se extrae y vuelve a insertarse, el circuito de protección se activa durante 3 minutos para proteger el acondicionador de aire.</li> </ul>
	La unidad emite ruidos. 	<ul style="list-style-type: none"> <li>● Es posible que se escuche un susurro o gorgoteo durante el funcionamiento de la unidad o al detenerla. El sonido es aún más intenso después de 2-3 minutos una vez puesta en marcha la unidad. (El ruido viene generado por el refrigerante que fluye por el sistema).</li> <li>● Es posible que se escuchen crujidos durante el funcionamiento de la unidad. Este sonido se genera como consecuencia de la expansión o contracción de la carcasa que se deriva de los cambios de temperatura.</li> <li>● Si se escucha un ruido muy fuerte durante el funcionamiento de la unidad, el filtro de aire podría estar demasiado sucio.</li> </ul>
	Se aprecian olores.	<ul style="list-style-type: none"> <li>● Esto se debe a que el aire del entorno, con olor a muebles, pintura o cigarrillos, circula a través del sistema.</li> </ul>
	El aparato expulsa vapor o vaho. 	<ul style="list-style-type: none"> <li>● Durante el funcionamiento en el modo FRÍO o SECO, el equipo podría expulsar vapores. Esto se debe a la refrigeración repentina del aire interior.</li> </ul>
	No es posible cambiar la velocidad del ventilador en el modo seco.	<ul style="list-style-type: none"> <li>● El modo SECO, cuando la temperatura de la habitación desciende por debajo de la configuración de temperatura +2°C, la unidad pasa inmediatamente a la velocidad BAJA independientemente de la configuración de VENTILADOR.</li> </ul>
Pruebas múltiples		<ul style="list-style-type: none"> <li>● ¿Está insertada la toma de alimentación?</li> <li>● ¿Se ha producido un fallo de alimentación?</li> <li>● ¿Se ha fundido algún fusible?</li> </ul>
	Refrigeración insuficiente 	<ul style="list-style-type: none"> <li>● ¿Está sucio el filtro de aire? Normalmente debe limpiarse cada 15 días.</li> <li>● ¿Existen obstáculos en la entrada o salida de aire?</li> <li>● ¿Se ha configurado a temperatura correctamente?</li> <li>● ¿Existen puertas o ventanas abiertas?</li> <li>● ¿Penetra la luz solar directamente a través las ventanas durante el funcionamiento en modo de refrigeración? (Utilice cortinas)</li> <li>● ¿Existen demasiadas fuentes de calor o demasiadas personas en la habitación durante la refrigeración?</li> </ul>

# Precauciones

- No obstruya ni cubra la rejilla de ventilación del aire acondicionado. No coloque los dedos ni ningún otro objeto en la entrada/salida y las lamas móviles.
- Este producto no está pensado para ser utilizado por personas (incluidos niños) con discapacidad mental, sensorial o física, o bien por quienes no tienen experiencia o carecen de conocimiento, a menos que otra persona responsable de su seguridad supervise su uso o le indique cómo debe hacerlo. Deberá asegurarse de que los niños no juegan con el aparato.

## Especificaciones

El circuito de refrigerante ha sido diseñado a prueba de fugas.

La máquina puede adaptarse a las siguientes situaciones

1. Intervalos válidos de temperatura ambiental:

Refrigeración	Interior	Máximo: D.B/W.B Mínimo: D.B/W.B	32°C/23 °C 21°C/15 °C
	Exterior	Máximo: D.B/W.B Mínimo: D.B	46°C/26 °C -20 °C
Calefacción	Interior	Máximo: D.B Mínimo: D.B	27°C 15°C
	Exterior	Máximo: D.B/W.B Mínimo: D.B/W.B	24°C/18 °C -7°C/-8 °C
	Exterior (INVERTER)	Máximo: D.B/W.B Mínimo: D.B	24°C/18 °C -15°C

2. Si el cable de alimentación está dañado deberá ser reemplazado por el fabricante, agente de servicio o persona cualificada similar.
3. Si se funde el fusible de la placa de PC de la unidad interior, cámbielo por otro de tipo T. 3,15 A / 250 V. Si se funde el fusible de la unidad exterior, cámbielo por otro de tipo T. 25 A / 250 V.
4. El método de cableado debe satisfacer los requisitos de las normas locales de cableado.
5. Después de la instalación, el enchufe de alimentación debe encontrarse ubicado en un lugar fácilmente accesible.
6. Las pilas gastadas deben ser eliminadas correctamente.
7. El aparato no ha sido diseñado para su uso por niños o personas enfermas sin supervisión.
8. Los niños pequeños deberán ser supervisados por un adulto para asegurarse de que no juegan con el aparato.
9. Emplee la toma de alimentación adecuada para el cable de alimentación utilizado.
10. El enchufe de alimentación y el cable de conexión deben satisfacer los requisitos de la normativa local.
11. Para proteger los equipos, apague primero el interruptor A/C, y desconecte la alimentación después de 30 segundos.

## Haier

Dirección: No.1 Haier Road, Hi-tech Zone, Qingdao 266101 República Popular China

Contactos: TEL: +86-532-8893-6943; FAX: +86-532-8893-1010

Sitio web: [www.haier.com](http://www.haier.com)





**Leggere attentamente le precauzioni in questo manuale prima di utilizzare l'unità.**



**Questo apparecchio contiene R32.**

Tenere questo manuale dove l'utente può trovarlo facilmente.

## ATTENZIONE:

- Non utilizzare mezzi per accelerare il processo di sbrinamento o per pulire che siano diversi da quelli raccomandati dal produttore.
- L'apparecchio deve essere conservato in una stanza senza fonti di ignizione a funzionamento continuo (ad esempio: fiamme libere, un apparecchio a gas in funzione o un riscaldatore elettrico in funzione).
- Non perforare né bruciare.
- Siate consapevoli del fatto che i refrigeranti potrebbero non avere un odore.
- L'apparecchio deve essere installato, messo in funzione e conservato in una stanza con una superficie del suolo più grande di 1,2m<sup>2</sup>.
- Se il cavo di alimentazione è danneggiato, deve essere sostituito dal produttore, il suo agente dei servizi o da persone similmente qualificate per evitare rischi.
- Questo apparecchio può essere usato dai bambini di età pari o superiore agli 8 anni e da persone con ridotte capacità fisiche, sensoriali o mentali o mancanza di esperienza e conoscenza nel caso in cui abbiano ricevuto supervisione o istruzioni riguardanti l'uso dell'apparecchio in modo sicuro e capiscano i rischi coinvolti. I bambini non devono giocare con l'apparecchio. Le operazioni di pulizia e manutenzione non devono essere effettuate dai bambini senza supervisione.
- Il metodo di cablaggio deve essere conforme allo standard locale di cablaggio.
- Il tipo di cavo di connessione è H07RN-F.
- Tutti i cavi devono possedere il certificato di autenticazione europeo. Durante l'installazione, quando si interrompono i cavi di collegamento, è necessario assicurarsi che il filo di messa a terra sia l'ultimo ad essere interrotto.
- L'interruttore del condizionatore dovrebbe essere un interruttore onnipolare; e la distanza tra i due contatti non dovrebbe essere inferiore a 3mm. Tali mezzi di scollegamento devono essere incorporati nel cablaggio.
- Assicurarsi che l'installazione venga eseguita secondo la regolazione locale di cablaggio da parte di professionisti.
- Assicurarsi che la connessione al suolo sia corretta e affidabile.
- Gli interruttori devono essere installati.
- Non utilizzare un refrigerante diverso da quello specificato sull'unità esterna (R32) durante l'installazione, lo spostamento e la riparazione. L'utilizzo di altri refrigeranti potrebbe causare problemi o danneggiare l'unità, e lesionare la persona.

# Indice

PARTI E FUNZIONI	1
FUNZIONAMENTO	2
INSTALLAZIONE UNITÀ INTERNA	11
MANUTENZIONE	14
AVVERTENZE	15
RISOLUZIONE DEI PROBLEMI	16

# Parti e Funzioni

## Unità Interna

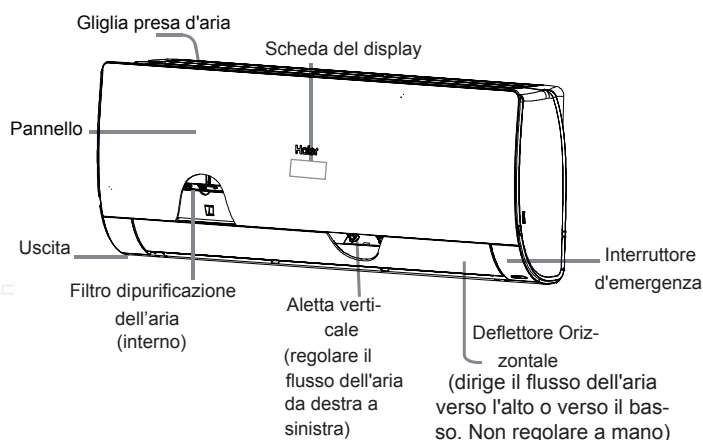

L'effettivo radiatore della presa d'aria potrebbe apparire diverso da quello mostrato nel manuale a seconda del prodotto acquistato

### Monitor

1 Foro di ricezione del segnale

2 Indicatore di temperatura dell'ambiente

Una volta ricevuto il segnale del telecomando, mostra la temperatura impostata.

3 Indicatore modalità di funzionamento (acceso quando il compressore è in marcia)

4 Indicatore WIFI

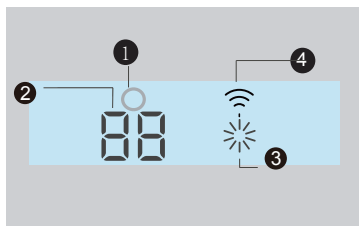

## Unità Esterna

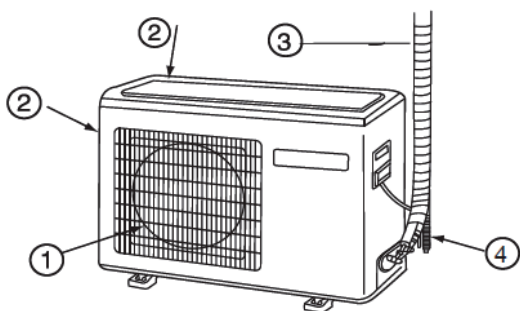

1 SBOCCO  
2 PRESA D'ARIA

3 TUBO CONNESSIONE DI CABLAGGIO ELETTRICO

4 TUBO SCARICO

## Telecomando

### Lato esterno del telecomando

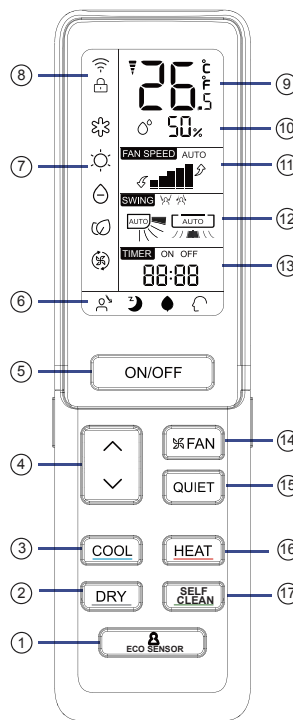

1. Tasto ECO SENSOR
2. Tasto DRY  
Utilizzato per impostare l'operazione DRY.
3. Tasto COOL  
Utilizzato per impostare l'operazione COOL.
4. Tasto TEMP  
Utilizzato per cambiare la temperatura impostata

5. Tasto ON/OFF
6. Indicatore dello stato di ciascuna funzione
7. Indicatore di modalità operative
8. Indicatore di WIFI e CLOCK (OROLOGIO)
9. Indicatore di TEMP (TEMPERATURA)
10. Indicatore di umidità
11. Indicatore di FAN SPEED (VELOCITA' VENTOLA)
12. Indicatore di SWING (OSCILLAZIONE)  
Oscilla in alto/in basso Oscilla a destra/sinistra
13. Indicatore di TIMER ON, indicatore di TIMER OFF e indicatore di CLOCK
14. Tasto FAN (VENTOLA)
15. Tasto QUIET (SILENZIOSO)
16. Tasto HEAT
17. Tasto SELF CLEAN

### "NOTA:

- a. L'indicatore di umidità non è disponibile su alcuni modelli.
- b. Se il modello comprato ha la funzione WIFI, premere il tasto "ON/OFF" per 5 secondi per emettere il segnale WIFI. Una volta in modalità collegamento, l'APP vi mostrerà come collegarsi.

# Operazione

- 18. Tasto TIMER
- 19. Tasto CLOCK
- 20. Tasto SMART
- 21. Tasto HEALTH (SALUTARE)
- 22. Tasto FAN MODE
- 23. Tasto SWING in alto/in basso
- 24. Tasto SWING a sinistra/a destra
- 25. Tasto SLEEP (DORMI)
- 26. Tasto HEALTH AIRFLOW (FLUSSO D'ARIA SALUTARE)
- 27. Tasto LIGHT (LUCE )  
Controlla la luce e lo spegnimento del monitor del LED interno.
- 28. Tasto CODE A-b yard
- 29. Tasto APPLY
- 30. Tasto riscaldamento speciale 10 °C: mantiene 10 gradi di riscaldamento (valido per RS)

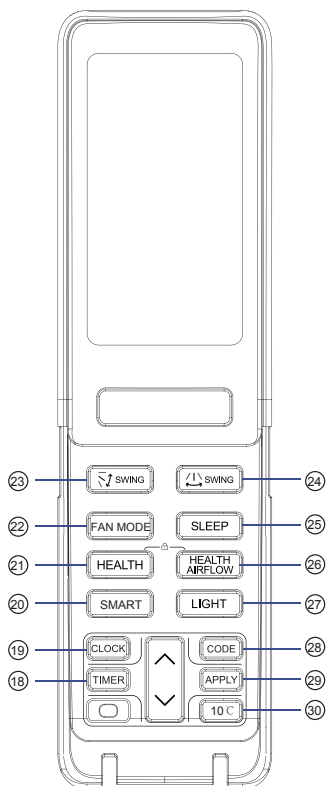

**Note:**

1. Premere "HEALTH" + "HEALTH AIRFLOW" contemporaneamente può impostare e attivare la funzione "LOCK" (🔒).

## Impostare l'CLOCK

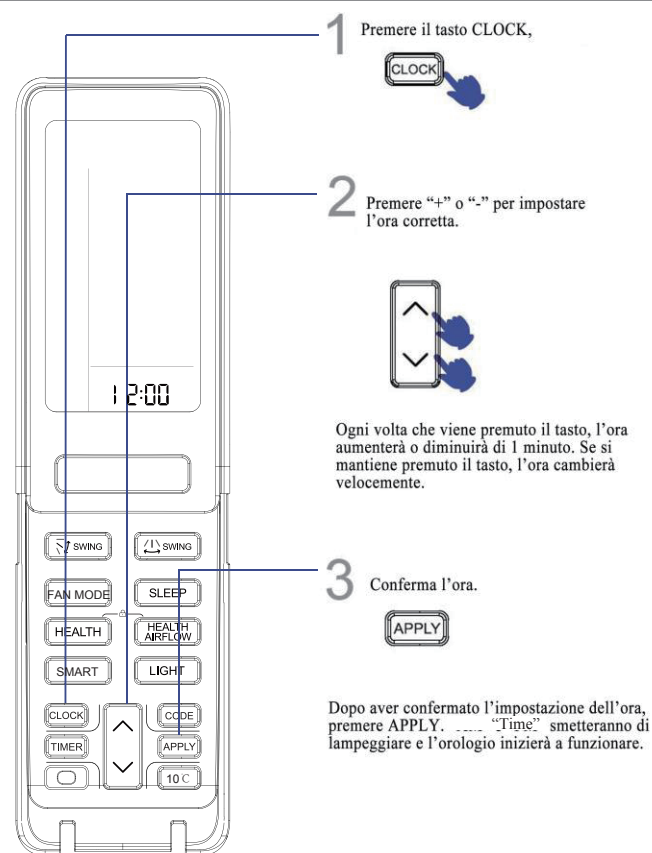

**Nota:**

La distanza tra la trasmissione del segnale e il foro ricevitore dovrebbe essere entro i 7 m e senza alcun ostacolo. Quando una lampada fluorescente che si accende elettronicamente o un telefono cordless sono installati nella stanza, il ricevitore potrebbe essere disturbato nella ricezione del segnale, quindi la distanza dall'unità interna dovrebbe essere minore.

Una visualizzazione di tutte le icone sullo schermo o una visualizzazione non chiara durante l'operazione indica che le batterie sono in esaurimento. Si prega di cambiare le batterie.

Se il telecomando non funziona normalmente durante l'operazione, si prega di rimuovere le batterie e reinserirle dopo alcuni minuti.

**Suggerimento:**

Rimuovere le batterie se l'unità non verrà utilizzata per un lungo periodo.

# Operazione

## ■ Operazione QUIET

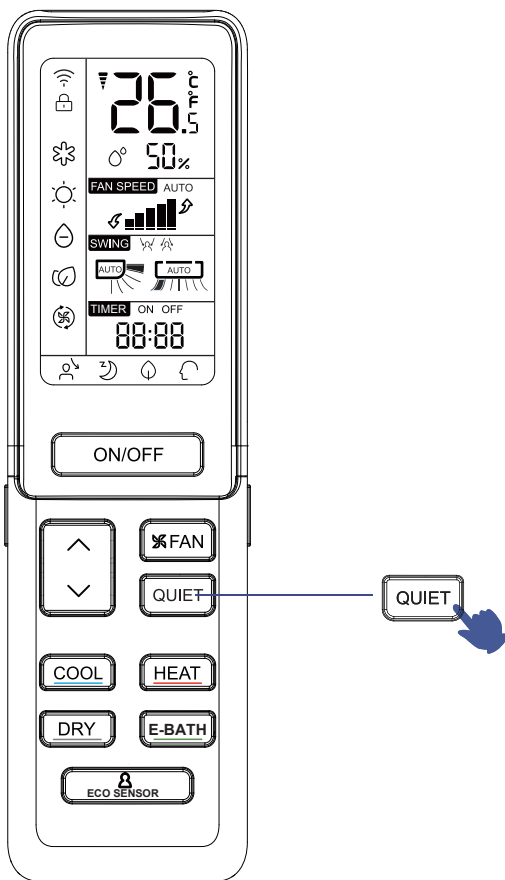

E' possibile utilizzare questa funzione quando c'è bisogno di silenzio per il riposo o la lettura.

Quando lo si preme, viene visualizzato  e il condizionatore entra nella funzione QUIET. Nella modalità operativa QUIET, la velocità della ventola riduce automaticamente la velocità della modalità AUTO.

Premere di nuovo il tasto QUIET,  sparisce, e l'operazione si ferma.

## ■ Operazione COOL, HEAT e DRY

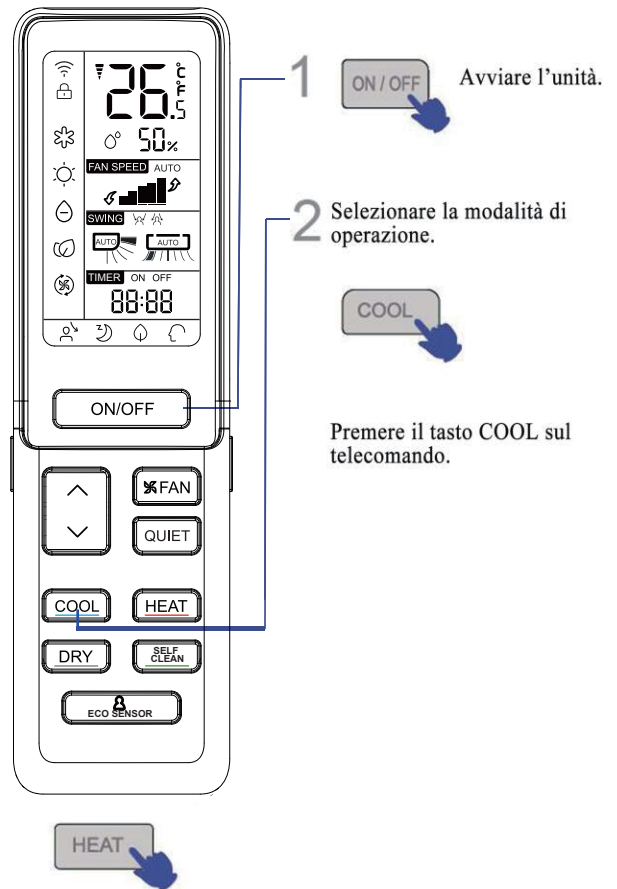

Premere il tasto HEAT sul telecomando



Premere il tasto DRY sul telecomando.

1. Nella modalità DRY, quando la temperatura della stanza diventa più bassa della temperatura impostata +2 °C, l'unità funzionerà ad intermittenza a LOW velocità a prescindere dall'impostazione della ventola.
2. Il telecomando può memorizzare ciascuno stato di operazione. Quando lo si accende la volta seguente, premere semplicemente il tasto ON/ OFF e l'unità funzionerà secondo lo stato precedentemente selezionato.

# Operazione

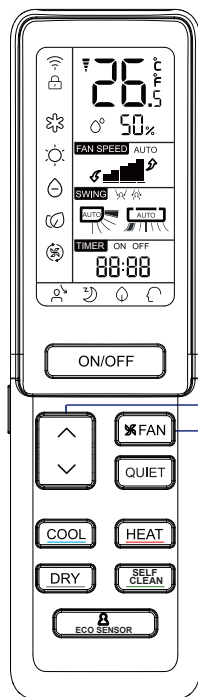

1 Premi il tasto TEMP

△ Ogni volta che viene premuto il tasto, l'impostazione della temperatura aumenta di 0,5°C.

▽ Ogni volta che viene premuto il tasto, l'impostazione della temperatura diminuisce di 0,5°C.

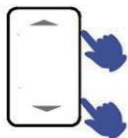

L'unità comincerà a funzionare per raggiungere la temperatura impostata sul LCD.

2 Operazione FAN



Premi il tasto FAN SPEED. Ogni volta che si preme il tasto, la velocità della ventola cambia come segue:

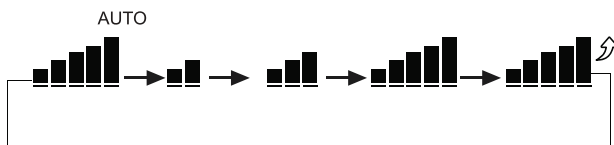

L'unità funzionerà alla velocità di ventola selezionata.



Operazione ECO SENSOR

Premere il pulsante SENSORE, ad ogni pressione cambia come segue:

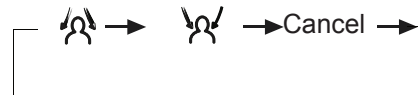

NOTA:

Un sensore di persona rileva i cambiamenti delle radiazioni infrarosse emesse dai corpi umani. Nel caso si verifichino le seguenti condizioni, il rilevamento può non essere accurato:

- Temperatura elevata della stanza, dove la temperatura ambiente è vicina alla temperatura del corpo.
- Le persone indossano molti indumenti o sono stese sullo stomaco o sulla schiena.
- La velocità dei movimenti delle persone supera la sensibilità del sensore.
- Frequenti movimenti degli animali domestici, o tende o altri oggetti che ondeggiando frequentemente mossi dal vento.
- Obiettivi che si spostano oltre la portata di rilevazione del sensore.
- Il lato sinistro e destro dell'unità interna sono installati troppo vicini alle pareti.
- La luce del sole entra direttamente nella stanza. Il climatizzatore opera in un ambiente dove la temperatura fluttua sensibilmente.



Inoltre, se una persona si trova ai confini di due o tre zone d'aria, l'aria successiva viene direzionata su queste rispettive aree o si alternerà automaticamente. L'aria evitata eviterà queste due aree o si alternerà automaticamente

# Operazione

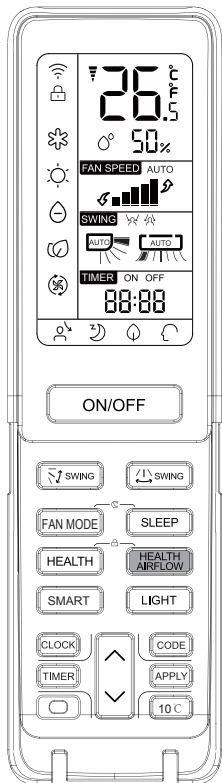
## Operazione HEALTH AIRFLOW



**HEALTH AIRFLOW** L'impostazione della funzione del flusso d'aria salutare

- 1) Premi il tasto flusso d'aria salutare,  appare sullo schermo. Evita che il forte flusso d'aria soffi direttamente sul corpo.
- 2) Premi nuovamente il tasto del flusso d'aria salutare,  appare sullo schermo. Evita che il forte flusso d'aria soffi direttamente sul corpo.

**HEALTH AIRFLOW** Cancellare la funzione di flusso d'aria salutare

## Operazione HEALTH AIRFLOW



Premere nuovamente il tasto di flusso d'aria salutare, le griglie sia della presa d'aria che dello sbocco del condizionatore sono aperte, e l'unità continua a funzionare sotto la condizione prima dell'impostazione della funzione del flusso d'aria salutare. Dopo essersi fermato, il radiatore dello sbocco si chiuderà automaticamente.

Avviso:

Non tirare manualmente il radiatore dello sbocco. In caso contrario, il radiatore non funzionerà correttamente. Se il radiatore non funziona correttamente, fermatelo per un minuto e poi avviatelo, regolandolo dal telecomando.

Il telecomando può memorizzare ciascuno stato di operazione. Quando lo si accende la volta seguente, premere semplicemente il tasto ON/ OFF e l'unità funzionerà secondo lo stato precedentemente selezionato.

Nota:

1. Dopo aver impostato la funzione di flusso d'aria salutare, la posizione delle griglie della presa d'aria e dello sbocco è aggiustata.
2. Nel riscaldamento, è meglio selezionare la modalità .
3. Nel raffreddamento, è meglio selezionare la modalità .
4. Nel raffreddamento e asciugatura, se si usa il condizionatore per molto tempo in un alto tasso di umidità, si verifica il fenomeno di caduta di gocce d'acqua sul radiatore dello sbocco.
5. Selezionare l'appropriata direzione della ventola a seconda delle attuali condizioni.

## Operazione SELF-CLEAN

Descrizione funzionale: lo scopo di questa funzione è di pulire l'evaporatore

◆ **Entrata e uscita:** Per entrare in questa funzione premere il pulsante SELF CLEAN (AUTO PULIZIA), il pannello dell'unità interna visualizzerà "CL" e anche il telecomando. Tempo di funzionamento massimo 25 minuti, questa funzione termina automaticamente con il suono "Pi" ripetuto due volte, quindi l'unità ritorna al suo stato originale. Durante le operazioni di SELF CLEAN (AUTO PULIZIA) la pressione ripetuta del pulsante non è valida e non consente di uscire, per uscire premere il pulsante di "accensione" o passare ad un'altra modalità

Nota

1. Questa funzione non è valida in modalità timer / sleep.
2. Dopo aver attivato questa funzione, il volume dell'aria può diminuire o anche cessare o addirittura raffreddarsi.
3. È normale che l'unità emetta suoni tipo rumori di espansione per il calore e di contrazione per il freddo.
4. Il tempo di visualizzazione "CL" può avere durate diverse sul telecomando e sul pannello.
5. Se la temperatura esterna è sotto zero, può provocare il codice di errore "F25" durante le operazioni di autopulizia, ciò fa parte delle normali misure di protezione, spegnere e riaccendere dopo 10 secondi.
6. Condizioni ottimali per eseguire questa operazione: temperatura interna compresa fra 20°C~27°C e l'umidità interna fra il 35%~60%, temperatura esterna fra 25°C~38°C (stagione di raffreddamento).



# Operazione

## Operazione SWING

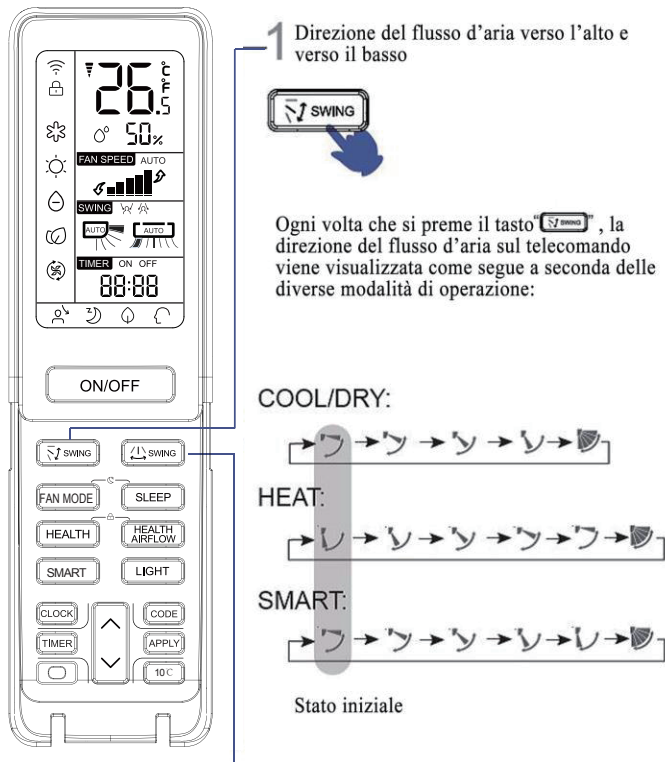

### 2 Direzione del flusso d'aria a sinistra e a destra

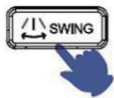

Ogni volta che si preme il tasto “**SWING**”, il telecomando viene visualizzato come segue:

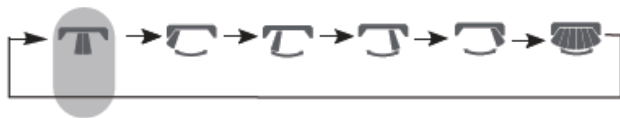

Stato iniziale

- Quando l'umidità è alta, si potrebbe verificare la condensa dell'acqua sullo sbocco dell'aria se tutti gli alettoni verticali sono regolati a sinistra o a destra.
- Si consiglia di non tenere il deflettore orizzontale verso il basso per molto tempo in modalità COOL o DRY, altrimenti potrebbe crearsi acqua condensata.
- Quando l'aria fredda è indirizzata verso il basso nella modalità COOL, sarà meglio regolare il flusso d'aria orizzontalmente.

## Operazione TIMER

Impostare l'Orologio correttamente prima di iniziare l'operazione Timer. E' possibile far lasciare azionare o fermare l'unità automaticamente durante i seguenti orari: prima di svegliarsi alla mattina, tornare in casa dall'esterno o dopo che ci si addormenta.

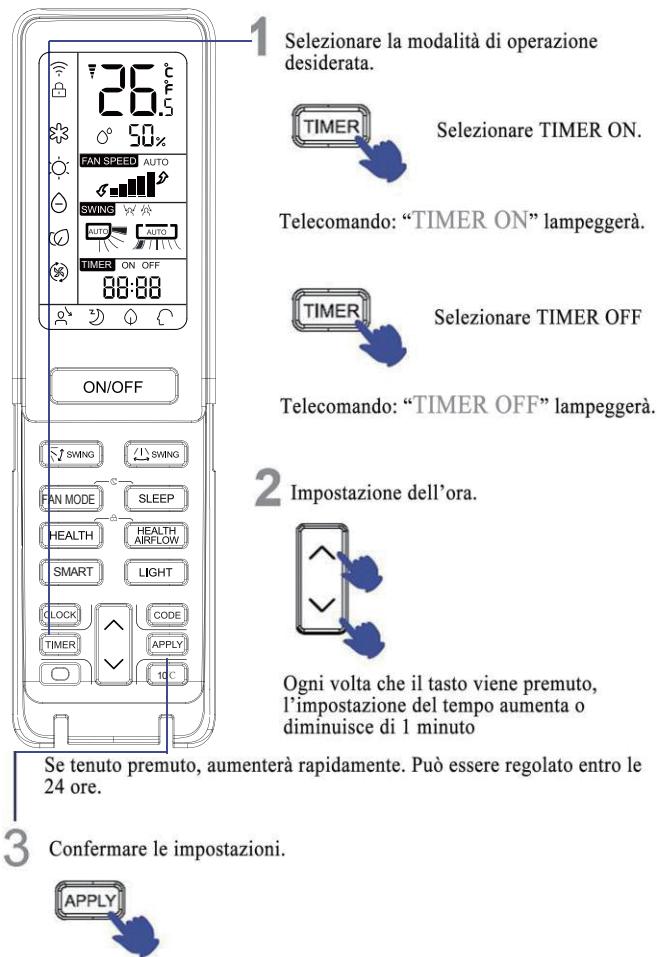

Dopo aver impostato l'ora corretta, premere il tasto **APPLY** per confermare, “**ON**” o “**OFF**” sul telecomando smetteranno di lampeggiare.

Per cancellare la modalità **TIMER**

Premere il tasto **TIMER** diverse volte fino a quando l'indicatore **TIMER** sparisce.

# Operazione

## ■ SLEEP Comodo

Prima di andare a dormire, è possibile premere semplicemente il tasto SLEEP e l'unità opererà nella modalità SLEEP e vi permetterà di dormire un sonno profondo.

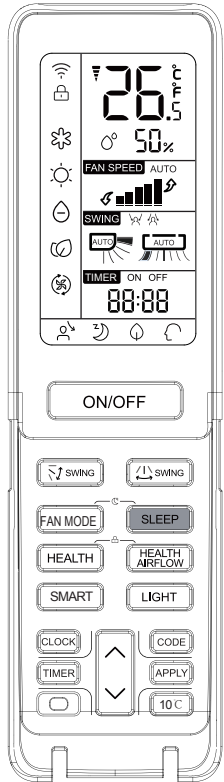

Premere il tasto SLEEP.

Modalità di Operazione

1. In modalità COOL, DRY

A 1 ora dall'inizio della modalità SLEEP, la temperatura aumenterà di 1°C rispetto alla temperatura impostata. Dopo 1 altra ora, la temperatura aumenterà di 1 altro °C. L'unità continuerà a funzionare per altre 6 ore e poi si fermerà. La temperatura sarà più alta della temperatura impostata, così da non essere troppo bassa mentre si riposa.

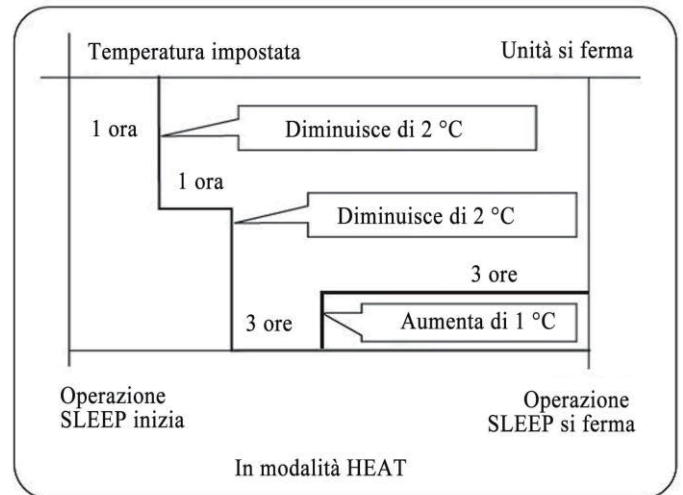

3. In modalità SMART

L'unità opera nella corrispondente modalità dormi, che si adatta alla modalità operativa automaticamente selezionata.

4. Quando la funzione dormi tranquillo è impostata per 8 ore, l'ora dormi tranquillo non può essere regolata. Quando la funzione TIMER è impostata, la funzione dormi tranquillo non può essere impostata. Dopo che la funzione dormi è impostata, se l'utente resetta la funzione TIMER, la funzione dormi sarà cancellata; l'apparecchio sarà nello stato di timing-on, se le due modalità sono impostate alla stessa ora, qualsiasi delle operazioni venga terminata per prima, l'unità si fermerà automaticamente, e l'altra modalità sarà cancellata.

### Funzione Ripristino Interruzione di Corrente

Se l'unità viene azionata per la prima volta, il compressore non inizierà a funzionare prima che siano passati 3 minuti. Quando torna la corrente dopo il black-out, l'unità funzionerà automaticamente, e 3 minuti dopo il compressore inizierà a funzionare.

### Nota al Ripristino interruzione di corrente:

Premere il tasto dormi dieci volte in cinque secondi e accedere alla funzione dopo aver sentito quattro suoni. Premere il tasto dormi dieci volte entro cinque secondi e lasciare questa funzione dopo aver sentito due suoni.

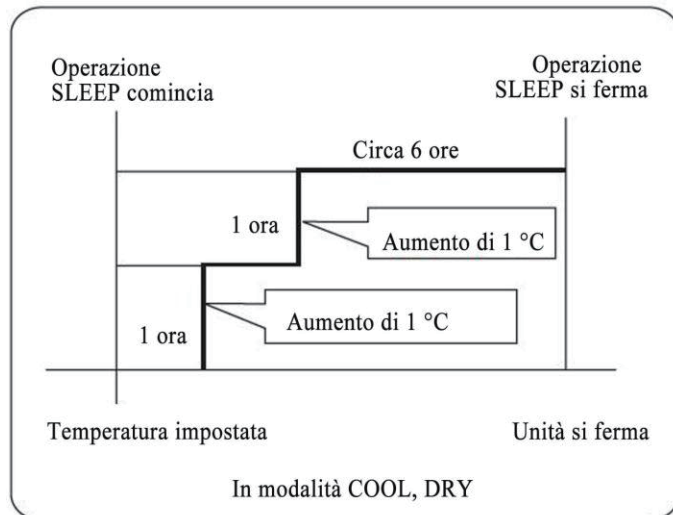

2. In modalità HEAT

A 1 ora dall'inizio della modalità SLEEP, la temperatura si abbasserà di 2 °C rispetto alla temperatura impostata. Dopo 1 altra ora, la temperatura diminuirà di altri 2 °C. Dopo altre 3 ore, la temperatura si alzerà di 1 °C. L'unità funzionerà per altre 3 ore e poi si fermerà. La temperatura sarà più bassa della temperatura impostata, così da non essere troppo alta mentre si riposa.

# Operazione

## Operazione FAN MODE

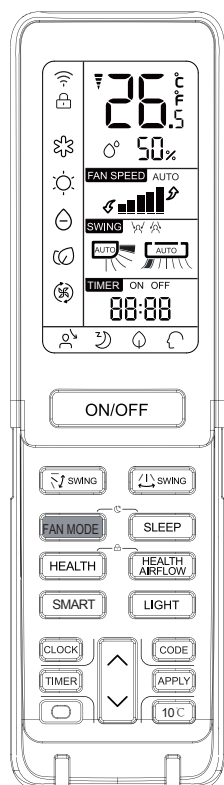

FAN  
MODE

Modalità Fan: Viene predefinita la bassa velocità del motore ventilatore, non è possibile impostare la temperatura dal telecomando e la temperatura nel display appare di 24°C

## Operazione SMART

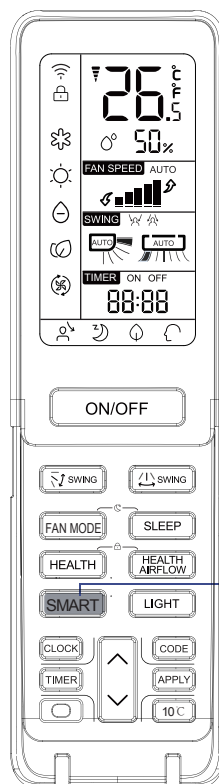

(La funzione non è disponibile su alcuni modelli)

Un tasto può regalarti una stanza confortevole!

L'unità dell'aria condizionata può giudicare la temperatura e l'umidità interna, e regolarsi di conseguenza.

SMART

Inizio SMART

Premi il tasto ON/OFF per avviare l'unità. Premi il tasto SMART, "C" verrà visualizzato sul telecomando.

- SMART FRESH
- Sgelo SMART
- SMART FAN SPEED
- SMART FAN HEALTH
- SMART DRY
- SMART SOFT
- Controllo temperatura SMART

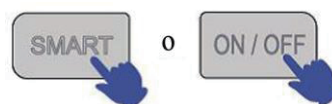

SMART si ferma

Nella modalità raffreddamento, riscaldamento e deumidificazione, premere il tasto intelligente per accedere alla funzione intelligente. Nella modalità intelligente, quando il condizionatore sta funzionando, esso selezionerà automaticamente raffreddamento, riscaldamento, deumidificazione o soffio. Quando la funzione intelligente è attiva, premere il tasto "raffreddamento", "riscaldamento" o "deumidificazione" per passare all'altra modalità, si abbandonerà la funzione intelligente.

# Operazione

## Operazione HEALTH

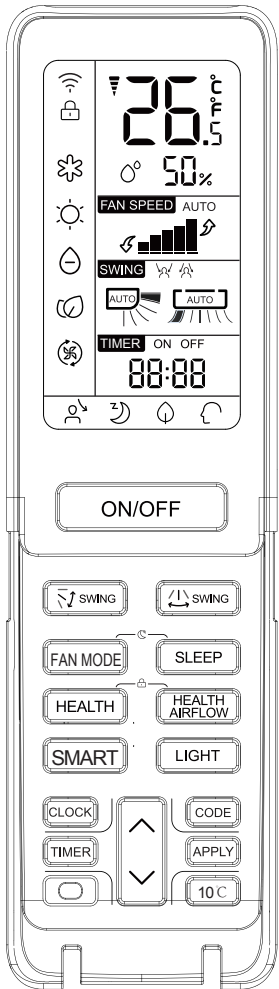

(Questa funzione non è disponibile su alcuni modelli)

Il generatore di acqua-ioni nel condizionatore può generare molti anioni e può bilanciare la quantità di anioni nell'aria. Può inoltre uccidere i batteri e velocizzare il sedimentato di polvere nella stanza e in fine può purificare l'aria nella stanza.



Premere il tasto HEALTH

Ogni volta che lo si preme, viene visualizzato . Il condizionatore inizia la funzione di anioni salutare.



Premere il tasto HEALTH due volte, scompare e l'operazione si ferma.

Quando il motore della ventola interna è in funzione, è in funzione di processo salutare. (Essa è disponibile per ciascuna modalità). Quando la ventola nell'unità interna non funziona, la luce della funzione salutare si accende, ma il generatore di anioni non rilascia anioni.

## Operazione ON/OFF e operazione test

Operazione ON/OFF:

- Utilizzare questa operazione solo quando il telecomando è difettato o perso, con la funzione di emergenza accesa, il condizionatore può funzionare automaticamente per un po'.
- Quando il tasto di operazione di emergenza è premuto, il suono "Bip" viene emesso una volta, e indica l'inizio di questa operazione.
- Quando il tasto di accensione viene acceso per la prima volta e l'operazione di emergenza inizia, l'unità funzionerà automaticamente nelle seguenti modalità:

Temperatura della stanza	Temperatura scelta	Modalità Timer	Velocità della ventola	Modalità di operazione
Superiore ai 24 °C	24 °C	No	AUTO	COOL
Inferiore ai 24 °C	24 °C	No	AUTO	HEAT

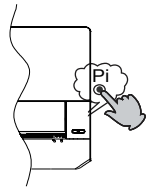

- Non è possibile cambiare le impostazioni di temperatura e velocità della ventola. Non è inoltre possibile operare in modalità timer o asciuga.



Operazione test:

Il tasto di operazione test è lo stesso di quello di emergenza.

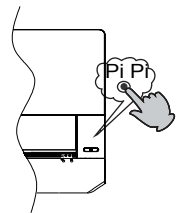
- Usare questo tasto nell'operazione test quando la temperatura della stanza è inferiore ai 16 °C, non utilizzarla nella normale operazione.
- Continuare a premere il tasto di operazione test per più di 5 secondi. Dopo aver sentito il suono "Bip" per due volte, **rimuovere il dito dal tasto: l'operazione di raffreddamento inizia con la velocità di flusso d'aria "Hi"**.



## Inserire la batteria

-  Rimuovere il coperchio della batteria;
-  Inserire le batterie come illustrato. 2 batterie R-03, chiave di reset (cilindro); Assicurarsi che l'inserimento sia in linea con "+" / "-";
-  Inserire la batteria, poi riapplicare il coperchio.

## IMPORTANTI INFORMAZIONI RELATIVE AL REFRIGERANTE UTILIZZATO

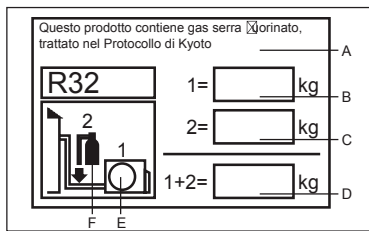

Questo prodotto contiene gas serra fluorinato, oggetto del Protocollo di Kyoto. Non lasciar sfogare nell'atmosfera.

Tipo di refrigerante: R32

Valore GWP\* :675

GWP=global warming potential

Inserire, con inchiostro indelebile,

- 1 il carico di refrigerante del prodotto inserito in fabbrica
- 2 il quantitativo aggiuntivo di refrigerante caricato sul campo e
- 1+2 il carico di refrigerante totale

sull'etichetta con il carico di refrigerante in dotazione con il prodotto.

L'etichetta compilata deve essere attaccata accanto alla porta di caricamento del prodotto (es. all'interno del coperchio con il valore di arresto).

A contiene gas serra fluorinato, trattato nel Protocollo di Kyoto

Protocollo

B carico di refrigerante del prodotto inserito in fabbrica: vedere la piastra

con il nome dell'unità

C quantitativo aggiuntivo di refrigerante caricato sul campo

D carico di refrigerante totale

E unità esterna

F cilindro di refrigerante e collettore per la carica

## CONFORMITÀ AI REGOLAMENTI EUROPEI PER I MODELLI

Climatore:T1 Voltaggi:230V

CE

Tutti i prodotti sono conformi alle seguenti disposizioni europee:

- 2014/53/EU(RED)
- 2014/517/EU(F-GAS)
- 2009/125/EC(ENERGY)
- 2010/30/EU(ENERGY)
- 2006/1907/EC(REACH)

ROHS

I prodotti sono conformi ai requisiti della direttiva 2011/65/EU del Parlamento e del Consiglio Europeo sulla limitazione dell'uso di alcune sostanze pericolose nei dispositivi elettrici ed elettronici (direttiva RoHS UE).

WEEE

In conformità alla direttiva 2012/19/EU del Parlamento Europeo, informiamo il consumatore relativamente ai requisiti per lo smaltimento dei prodotti elettrici ed elettronici.

REQUISITI PER LO SMALTIMENTO:

Il condizionatore acquistato è contrassegnato con questo simbolo, che sta a significare che le parti elettriche ed elettroniche non devono essere mischiate con i rifiuti domestici. Non tentare di aprire il sistema da soli: lo smontaggio del sistema del condizionatore, il trattamento del refrigerante, dell'olio e di altre parti deve essere effettuato da



un installatore qualificato conformemente alle leggi locali e nazionali pertinenti. I condizionatori devono essere trattati presso strutture di trattamento specializzate per il riutilizzo, il riciclaggio e il ricondizionamento. Garantendo che questo prodotto sia smaltito correttamente, si aiuterà a prevenire possibili conseguenze negative per l'ambiente e la salute umana. Contattare l'installatore o l'autorità locale per ulteriori informazioni. La batteria deve essere rimossa dal telecomando e smaltita separatamente in conformità alle leggi locali e nazionali pertinenti.

WIFI

- Massima potenza di trasmissione wireless (20dBm)
- Range di frequenza operativa (2400 / 2483,5 MHz)

# Installazione unità interna

## Attrezzi necessari per l'installazione

- Cacciavite
- Pinza
- Seghetto
- Carotatrice
- Chiave per bulloni (17, 19 e 26 mm)
- Rilevatore di perdite del gas oppure soluzione d'acqua saponata
- Chiave dinamometrica (17 mm, 22 mm, 26 mm)
- Tagliatubi
- Allargatubi
- Lama
- Metro
- Alesatrice

## Origine d'alimentazione

- Prima di collegare la spina alla presa di corrente, accertarsi che la tensione sia corretta.
- L'alimentazione deve essere uguale a quella dell'etichetta corrispondente.
- Installare un circuito derivato della corrente.
- Ad una certa distanza deve essere installato un ricettacolo dove poter raggiungere il cavo d'alimentazione. Non allungare il cavo tagliandolo.

## Selezione del luogo d'installazione

- Installare in un luogo solido, senza vibrazioni, in grado di supportare in modo sufficiente il peso dell'unità.
- Luogo non soggetto a calore o vapore generato nelle vicinanze, dove i rubinetti e gli scarichi dell'unità non sono disturbati.
- Luogo dove lo scarico è semplice, dove le tubature possono essere collegate all'unità esterna.
- Luogo da dove l'aria fredda può essere diffusa in tutta la stanza.
- Luogo vicino ad una presa di corrente, con sufficiente spazio libero attorno.
- Luogo ad una distanza superiore ad 1 m da dove si trovano televisori, radio, apparati wireless e lampade fluorescenti.

## Selezione dei tubi

PER 07K 09K 12K	Tubo per liquidi	Ø 6,35 x 0,8 mm
	Tubo per gas	Ø 9,52 x 0,8 mm
PER 18K	Tubo per liquidi	Ø 6,35 x 0,8 mm
	Tubo per gas	Ø 12,7 x 0,8 mm
PER 24K	Tubo per liquidi	Ø 9,52 x 0,8 mm
	Tubo per gas	Ø 15,88 x 1,0 mm

## Schema per l'installazione dell'unità interna ed esterna

I modelli adottano il refrigerante senza HFC R32

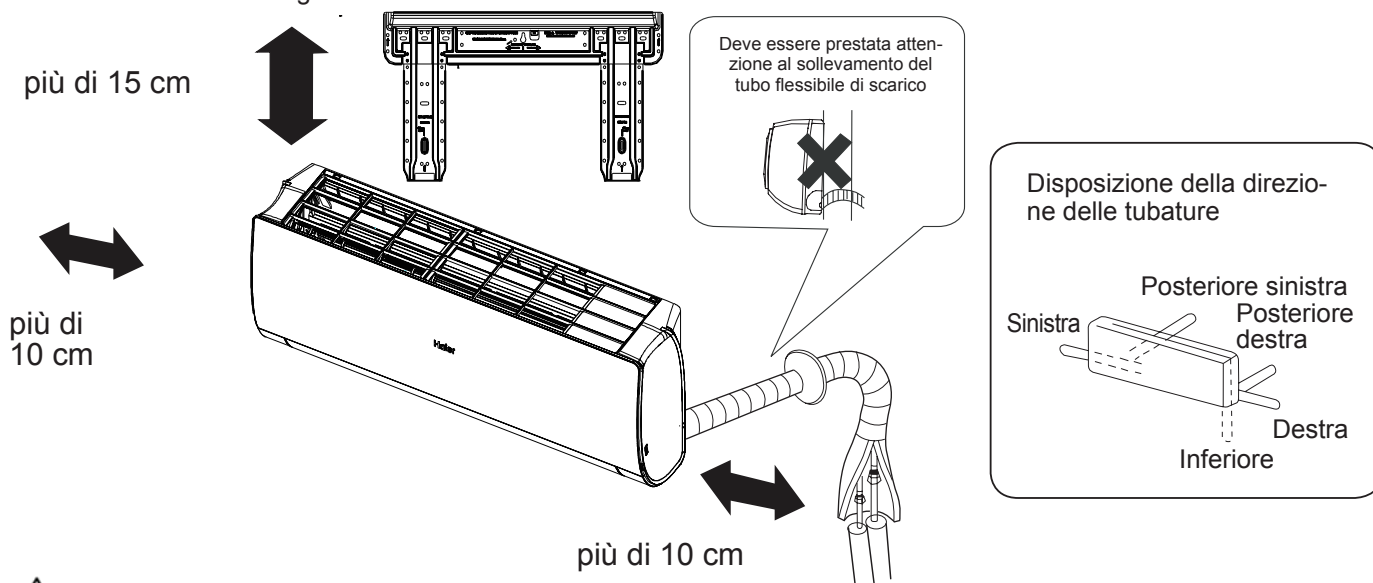

Se si utilizza il tubo di scarico del lato sinistro, assicurarsi che il foro è ottenuto attraverso. La distanza tra l'unità interna e il pavimento deve essere superiore ai 2 m. Attenersi al prodotto acquistato: le immagini sono solo per riferimento.



# Installazione unità interna

## 1 Regolazione della piastra di montaggio e collocazione del foro su parete

### Prima installazione della piastra di montaggio

1. Eseguire, in base ai pilastri o architravi nelle vicinanze, un appropriato livellamento della piastra da fissare alla parete, poi bloccare temporaneamente la piastra usando un chiodo d'acciaio.
2. Controllare di nuovo che il livellamento della piastra sia appropriato attaccando un filo a piombo alla parte centrale superiore della piastra, poi fissarla in sicurezza usando il chiodo d'acciaio.
3. Trovare la posizione del foro su parete A/C usando un metro

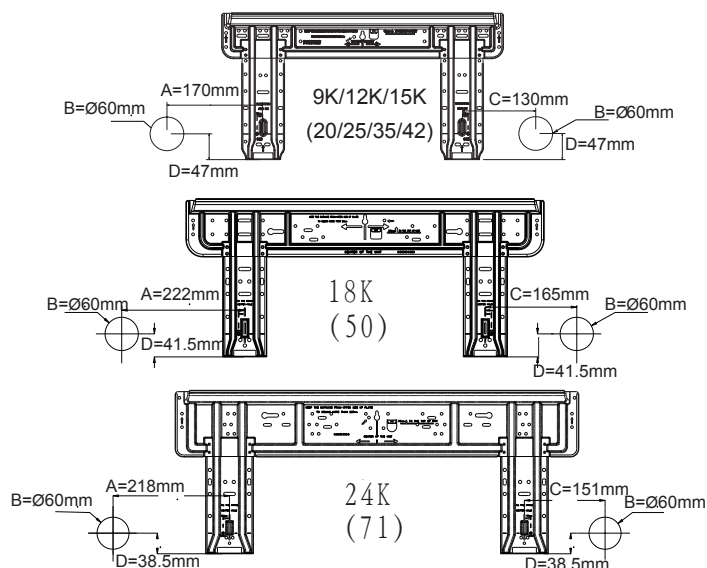

### Installazione della piastra di montaggio su barra laterale ed architrave

- Fissare una barra di montaggio, venduta separatamente, alla barra laterale e all'architrave, quindi fissare la piastra alla barra di montaggio.
- Fare riferimento alla sezione precedente, "Prima installazione della piastra di montaggio", per la posizione del foro.

## 2 Perforamento del muro e installazione del coperchio foro tubatura

- Fare un buco di 60 mm di diametro, leggermente inclinato verso la parete esterna.
- Installare il coperchio foro tubatura e sigillarlo con stucco dopo l'installazione

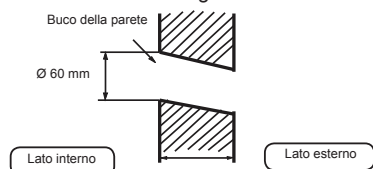

(Sezione del foro su parete) (G) Tubo del foro tubatura

## 3 Installazione dell'unità interna

### Schema della tubatura

#### [Tubatura posteriore]

- Passare le tubature e il tubo flessibile di scarico, poi fissarli con nastro adesivo

#### [Sinistra · tubi parte posteriore sinistra]

- Se la tubatura è a sinistra, tagliare con una pinza, il coperchio della tuba tubatura sinistra.
- Se la tubatura è posteriore sinistra, piegare i tubi seguendo la direzione delle tubature verso il contrassegno del foro per la tubatura sinistra posteriore che è stampigliato sui materiali d'isolamento termico.

1. Inserire il tubo flessibile di scarico nella scanalatura dei materiali d'isolamento dell'unità interna.
2. Inserire il cavo elettrico interno/esterno dal retro dell'unità interna ed estrarlo dal lato frontale, poi collegarli.
3. Coprire la superficie svasata dell'attacco con olio refrigerante e collegare i tubi. Coprire bene la parte di collegamento con materiale d'isolamento e assicurarsi di fissare con nastro adesivo

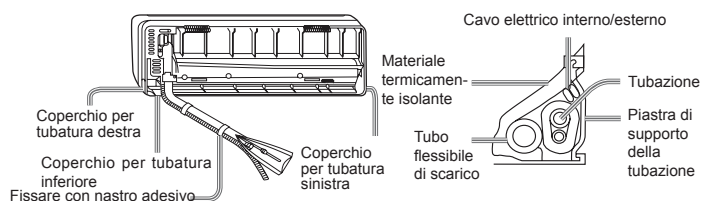

- Il cavo elettrico interno/esterno e il tubo flessibile di scarico devono essere fissati insieme al tubo per il refrigerante usando del nastro protettivo.

#### [Tubature con altre direzioni]

- Tagliare, con le tenaglie, il coperchio per la tubazione in base alla direzione della stessa e piegarla in base alla posizione del foro sulla parete. Quando si piega, prestare attenzione e non spaccare i tubi.
- Connettere prima il cavo elettrico interno/esterno, quindi estrarre la parte connessa all'isolante termico della parte di connessione speciale.

### Fissaggio del corpo dell'unità interna

- Attaccare in modo sicuro l'unità esterna sulle tacche superiori della piastra di montaggio. Spostare il corpo da un lato all'altro per verificare che sia fissato in sicurezza.
- Per fissare l'unità sulla piastra di montaggio, allontanarlo dal lato inferiore e poi appenderlo in perpendicolare.

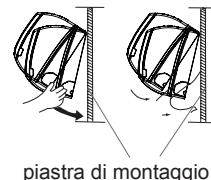

### Scaricamento del corpo dell'unità da interno

- Quando si scarica l'unità interna, usare la propria mano per sollevare il corpo e lasciare la graffa, quindi sollevare la parte inferiore del corpo leggermente verso l'esterno e sollevare l'unità finché non lascia la piastra di montaggio.

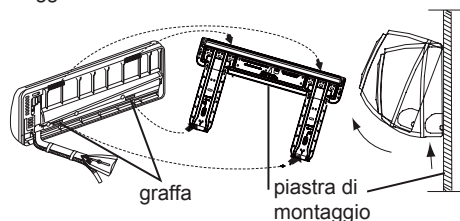

## 4 Collegamento del cavo elettrico interno/esterno

### Rimozione della copertura dei cavi

- Togliere il coperchio dei terminali nell'angolo in basso a destra dell'unità interna, quindi togliere la copertura dei fili svitando le viti.

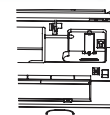

## Collegamento del cavo dopo avere installato l'unità interna

1. Inserire dall'esterno il cavo della stanza nella sinistra del foro su parete, nel quale è già stato installato il tubo.
2. Estrarre il cavo sulla parte frontale e collegarlo facendo un anello.

## Collegamento del cavo prima di avere installato l'unità interna

- Inserire il cavo dal lato posteriore dell'unità e poi estrarlo sul lato frontale.
- Allentare le viti ed inserire completamente le estremità del cavo nel blocco terminali, poi stringere le viti.
- Tirare leggermente il cavo per accertarsi che i cavi siano stati inseriti e fissati in modo appropriato.
- Dopo avere collegato i cavi, non dimenticare mai di stringere i cavi collegati con la copertura dei cavi.

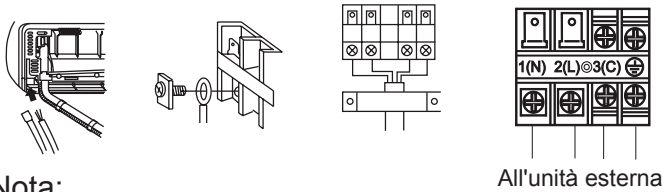

### Nota:

Quando si collegano i cavi, controllare con attenzione i numeri di terminale dell'unità interna ed esterna. Se il cablaggio non è corretto, non sarà possibile eseguire in modo appropriato le operazioni e si provocheranno danni.

Cavi di collegamento	≥ 4G 1,0 mm <sup>2</sup>
----------------------	--------------------------

1. Se il cavo d'alimentazione è danneggiato, deve essere sostituito dal produttore, il suo rappresentante o persona similmente qualificata. Il tipo di cavo di collegamento è H07RN-F
2. Se il fusibile della scheda PC è saltato, sostituirlo con uno di tipo T.3.15A/250VAC (interno).
3. Il metodo di cablaggio deve essere in linea con le normative di cablaggio locali.
4. Dopo l'installazione, la spina deve essere facilmente raggiungibile.
5. Nel cablaggio fisso deve essere incorporato un interruttore di circuito. L'interruttore di circuito deve essere un interruttore di tutti i poli e la distanza fra i suoi due contatti non deve essere inferiore a 3mm.

## 5 Installazione della sorgente d'alimentazione

- La sorgente d'alimentazione deve essere usata esclusivamente per il condizionatore.
- Se il condizionatore è installato in un luogo umido, installare un interruttore di circuito con messa a terra.
- Per l'installazione in altri luoghi, usare un interruttore di circuito il più lontano possibile.

## 6 Taglio e svasatura dei tubi

- Il taglio dei tubi si esegue con un tagliatubi e le fresature devono essere rimosse.
- Dopo avere inserito il dado svasato, si esegue il lavoro di svasatura.

	Attrezzo per svasatura per R410A	Attrezzo convenzionale per svasatura	
	Tipo a frizione	tipo a frizione (tipo rigido)	Tipo dado ad alette (tipo imperiale)
A	0 ~ 0,5 mm	1,0 ~ 1,5 mm	1,5 ~ 2,0 mm

Profilo attrezzo per svasatura

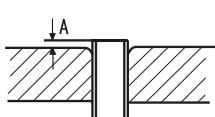

1. Tagliare il tubo

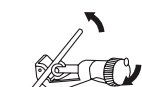

3. Inserire il dado svasato



2. Rimuovere le fresature



4. Svasare il tubo

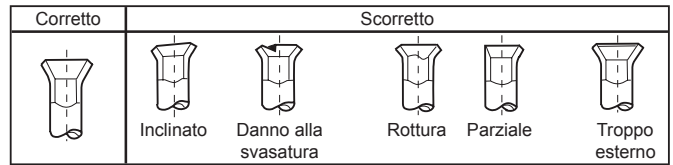

## 7 Sullo scarico

- Installare il tubo flessibile di scarico in modo che sia inclinato correttamente verso il basso.
- Non installare lo scarico come mostrato di seguito.

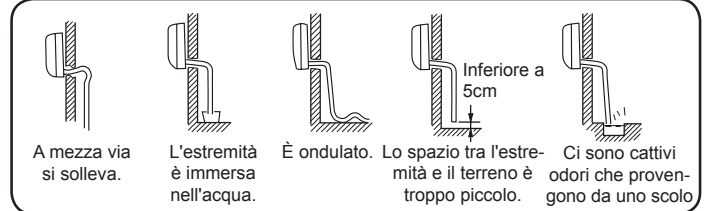

- Versare dell'acqua nel raccogliatore dell'unità interna ed accertarsi che sia scaricata in sicurezza all'esterno.
- Se il tubo flessibile di scarico collegato si trova in una stanza, isolarlo in modo appropriato.

## 8 Sullo scarico

Codice di indicazione	Descrizione dei problemi	Analisi e diagnosi
E1	Guasto del sensore della temperatura ambiente	Errore collegamento del connettore; Termostato guasto;
E2	Sensore scambiatore di calore non funzionante	Errore PCB;
E4	Errore EEPROM interno	Errore dati EEPROM; Errore EEPROM; Errore PCB;
E7	Errore di comunicazione tra l'unità interna ed esterna	Errore di trasmissione del segnale tra l'unità interna ed esterna a causa di un errore del cablaggio; Errore PCB;
E14	Malfunzionamento del motore della ventola interna	Arresto dell'operazione a causa della rottura di un cavo all'interno del motore della ventola; Arresto dell'operazione a causa della rottura dei cavi dell'adduttore del motore della ventola; Rilevamento errore a causa di un errore dell'unità PCB interna;

## 9 Controllo dell'installazione e collaudo

- Spiegare accuratamente al cliente come funziona e come si usa il condizionatore in base alle istruzioni del manuale d'uso.

### Elenco di controllo per il collaudo

Fare un segno di spunta ✓ nelle caselle

- Perdita di gas sui collegamenti dei tubi?
- Isolamento termico sui collegamenti dei tubi?
- I cavi di collegamento dell'unità interna ed esterna sono inseriti in sicurezza nel blocco terminale?
- I cavi di collegamento dell'unità interna ed esterna sono ben fissati?
- Lo scarico è stato eseguito correttamente?
- La messa a terra è collegata in sicurezza?
- L'unità interna è fissata in modo sicuro?
- La tensione della sorgente di alimentazione è regolamentare?
- Ci sono dei rumori?
- Gli indicatori luminosi si illuminano in modo normale?
- Le funzioni di raffreddamento e riscaldamento (per i modelli con pompa di calore) vengono eseguite in modo normale?
- Il funzionamento del regolatore della temperatura d'ambiente è normale?

# Manutenzione

## Per un utilizzo intelligente del condizionatore

Impostazione della temperatura ambiente adeguata

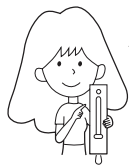

Temperatura adeguata

Non bloccare la presa o lo scarico dell'aria.

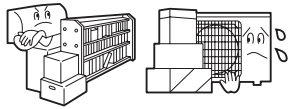

Non bloccare la presa o lo scarico dell'aria.

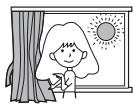

Durante il funzionamento di raffreddamento impedire la penetrazione della luce diretta del sole con tende o ciechi.

Usare il timer efficacemente

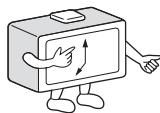

Se si prevede di non utilizzare l'unità a lungo, spegnere l'alimentazione usando l'interruttore principale.

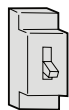

SPEGNIMENTO

Usare le leve efficacemente



Telecomando



Non usare acqua, pulire il telecomando con un panno asciutto. Non usare sgrassatori o panni imbevuti in sostanze chimiche.

Condizionatore

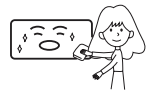

pulire il condizionatore usando un panno soffice e asciutto. Per le macchie resistenti, usare un detergente neutro diluito con acqua. Strizzare bene il panno prima di passarlo, quindi togliere completamente il detergente.

Per la pulizia non usare quanto segue



Benzina, diluenti o soluzioni detergenti pos- Acqua calda oltre i 40 C (104 F) può sono danneggiare il rivestimento dell'unità. provocare scoloritura o deformazione.

Pulizia del filtro dell'aria

- 1 Premere il tasto "SMART" per 5 secondi per sollevare parzialmente il pannello
- 2 Aprire manualmente il pannello e sostenere il pannello con un sostegno
- 3 Rimuovere il filtro
- 4 Pulire il filtro
- 5 Inserire il filtro
- 6 Rimuovere il sostegno e chiudere il pannello
- 7 Premere a lungo il tasto "SMART" e il pannello si abbasserà e chiuderà automaticamente

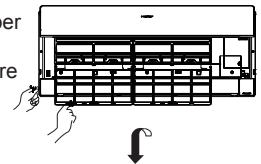

Una volta ogni due settimane

## Sostituzione del filtro di purificazione dell'aria

1. Aprire la griglia di aspirazione

Premere il tasto "SMART" per 5 secondi per sollevare parzialmente il pannello

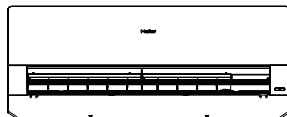

2. Staccare il filtro dell'aria standard

Far scorrere la rotella leggermente in alto per rilasciare il filtro, quindi estrarlo.

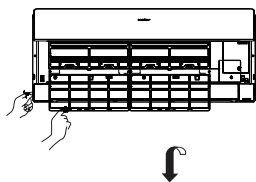

Rimuovere il vecchio filtro di purificazione dell'aria



3. Fissare il filtro di purificazione dell'aria

Inserire i filtri per la purificazione dell'aria nei vani di destra e di sinistra.



4. Fissare il filtro dell'aria standard

(Installazione necessaria)

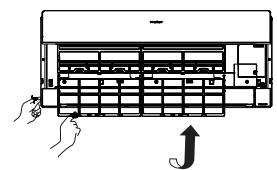

ATTENZIONE:

Il lato bianco del filtro dell'aria fotocatalitico va rivolto all'esterno e il lato nero verso l'unità. Il lato verde del filtro di purificazione dell'aria con agente antibatterico va rivolto verso l'esterno e il lato bianco verso l'unità.

5. Chiudere la griglia di aspirazione

Premere a lungo il tasto "SMART" e il pannello si abbasserà e chiuderà automaticamente

NOTA:

- Il filtro dell'aria fotocatalitico verrà solarizzato negli orari stabiliti. In genere, esso viene solarizzato ogni sei mesi.
- Il filtro di purificazione dell'aria con agente antibatterico ha una lunga durata e non ha bisogno di essere sostituito. Tuttavia, nel periodo di utilizzo è necessario rimuovere la polvere frequentemente usando un aspirapolvere o scuotendolo leggermente, altrimenti la prestazione del filtro non sarà ottimale.
- Conservare il filtro purificante dell'aria con l'agente antibatterico in ambiente fresco e asciutto, evitando la luce del sole diretta per periodi prolungati quando non è in uso, altrimenti la sua capacità di sterilizzazione verrà ridotta.

# Attenzione

## ⚠ AVVISO

Per l'installazione chiamare il negozio preposto alla vendita/assistenza.  
Non tentare di installare il condizionatore da soli, poiché lavori inadeguati possono causare scosse elettriche, incendi, perdite d'acqua.

## ⚠ AVVISO

In caso di anomalie come odore di bruciato, spegnere subito l'apparecchio e contattare il rivenditore.



⚠  
APPLICAZIONE RIGOROSA

Usare una presa dedicata dotata di salvavita

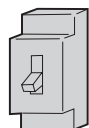

Verificare che lo scarico sia installato adeguatamente



APPLICAZIONE RIGOROSA

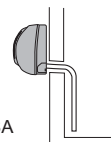

Connettere completamente il cavo di alimentazione alla presa



APPLICAZIONE RIGOROSA

Utilizzare la tensione giusta



APPLICAZIONE RIGOROSA

1. Non usare un cavo di alimentazione con prolunga o connesso a metà
2. Non installare dove c'è la possibilità di perdite di gas infiammabili.
3. Non esporre l'unità a vapore acqueo o vapore di olio.



DIVIETO

Non usare un cavo di alimentazione collegato anche ad altro.



DIVIETO

Fare attenzione a non danneggiare il cavo di alimentazione.



DIVIETO

Non inserire oggetti nella presa o nello scarico dell'aria.

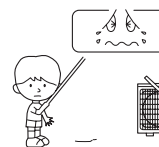

DIVIETO

Non avviare o arrestare l'esercizio disconnettendo il cavo di alimentazione, ecc.

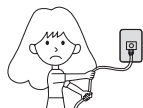

DIVIETO

Non dirigere il flusso dell'aria direttamente verso le persone, in particolare verso bambini o persone anziane.



DIVIETO

Non tentare di riparare o di ricostruire il sistema da soli:

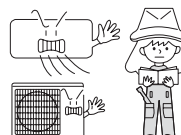

Connettere il cavo di messa a terra.

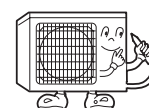

messa a terra

## ⚠ AVVERTENZA

Non utilizzare per conservare alimenti, opere d'arte, apparecchiature particolari, per l'allevamento o la coltivazione.



DIVIETO

Cambiare l'aria di tanto in tanto, in particolare se contemporaneamente viene utilizzata la cucina a gas.

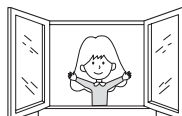

APPLICAZIONE RIGOROSA

Non toccare l'interruttore con le mani bagnate

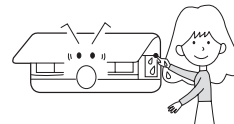

DIVIETO

Non installare vicino a camini o ad altri apparecchi per il riscaldamento.

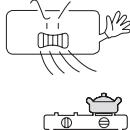

DIVIETO

Verificare le buone condizioni del supporto di installazione

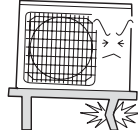

DIVIETO

Non versare acqua nell'unità per pulirla

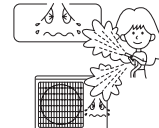

DIVIETO

Non mettere animali o piante nella direzione del flusso dell'aria

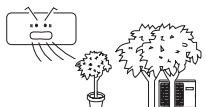

DIVIETO

Non posizionare nessun oggetto sull'unità o salire su di essa.

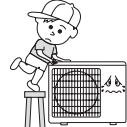

DIVIETO

Non posizionare vasi di fiori o contenitori pieni d'acqua sopra l'unità.





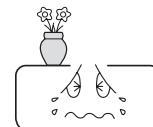

DIVIETO





# Risoluzione dei problemi

Prima di richiedere l'assistenza, controllare il seguente elenco.

	Fenomeno	Causa o punti di controllo
Ispezione delle prestazioni normali	Il sistema non si riavvia immediatamente. 	<ul style="list-style-type: none"> <li>Quando si spegne l'unità, quale misura protettiva non è possibile riavviare il sistema prima che siano trascorsi 3 minuti.</li> <li>Quando la spina è scollegata e ricollegata alla presa di corrente, il circuito di protezione sarà attivato per 3 minuti per proteggere il condizionatore.</li> </ul>
	L'unità è rumorosa 	<ul style="list-style-type: none"> <li>Durante il funzionamento della macchina o quando è ferma, si potrebbero udire rumori simili a gorgoglii o soffi. Questi rumori sono più distinti durante i primi 2-3 minuti di funzionamento. (Il rumore è generato dal liquido refrigerante che circola nel sistema.)</li> <li>Durante il funzionamento della macchina si potrebbero udire rumori simili a crepitii. Questi rumori sono generati dalle coperture che si espandono o si riducono in seguito al cambio di temperatura.</li> <li>Se il flusso d'aria emette un rumore forte quando l'unità è in funzione, probabilmente il filtro dell'aria è sporco.</li> </ul>
	Sono generati odori.	<ul style="list-style-type: none"> <li>Questo fenomeno accade perché il sistema fa circolare gli odori della stanza, come quelli dei mobili, delle vernici o delle sigarette.</li> </ul>
	Esce vapore o fumo. 	<ul style="list-style-type: none"> <li>Durante il funzionamento a Condizionatore o deumidificatore l'unità interna può emettere del vapore. Questo è provocato dall'improvviso raffreddamento dell'aria interna.</li> </ul>
	In modalità deumidificatore, la velocità del ventilatore non può essere cambiata.	<ul style="list-style-type: none"> <li>In modalità deumidificatore, se la temperatura ambiente scende sotto i 2 °C, l'unità si avvierà a intervalli a velocità bassa, indipendentemente dall'impostazione del ventilatore.</li> </ul>
Altri controlli		<ul style="list-style-type: none"> <li>La spina è collegata alla presa di corrente?</li> <li>C'è un black-out?</li> <li>Si è bruciato il fusibile?</li> </ul>
	Raffreddamento mediocre 	<ul style="list-style-type: none"> <li>Il filtro dell'aria è sporco? Di norma deve essere pulito ogni 15 giorni.</li> <li>La presa e l'uscita d'aria sono ostruite?</li> <li>La temperatura è impostata correttamente?</li> <li>Ci sono porte o finestre aperte?</li> <li>La luce del sole entra direttamente nella stanza mentre è in funzione il condizionatore? (usare le tende)</li> <li>Ci sono troppe sorgenti di calore o troppe persone nella stanza mentre è in funzione il condizionatore?</li> </ul>

# Attenzione

- Non ostruire o coprire la griglia di ventilazione del condizionatore. Non mettere le dita o altri oggetti nelle uscite/entrate e nella leva di oscillazione.
- L'utilizzo di questo apparecchio non è idoneo per persone con capacità fisiche, sensoriali o mentali ridotte (inclusi bambini) o senza un'adeguata esperienza e conoscenza del suo utilizzo, a meno che non vengano sorvegliate o ricevano istruzioni da una persona responsabile della loro sicurezza. Sorvegliare i bambini, in modo da assicurarsi che non giochino con l'apparecchio.

## Specifiche

Il circuito del refrigerante è a prova di perdite

La macchina è adattiva nella seguente situazione

- Intervallo di temperatura ambiente applicabile:

Condizionatore	Interno	Massimo: D.B./W.B Minimo: D.B./W.B	32°C/23°C 21°C/15°C
	Esterno	Massimo: D.B./W.B Minimo: D.B.	46°C/26°C -20 °C
Riscaldamento	Interno	Massimo: D.B Minimo: D.B	27°C 15°C
	Esterno	Massimo: D.B./W.B Minimo: D.B./W.B	24°C/18°C -7°C/-8°C
	Esterno (INVERTER)	Massimo: D.B./W.B Minimo: D.B.	24°C/18°C -15°C

- Se il cavo di alimentazione dovesse danneggiarsi, deve essere sostituito dal produttore o dall'agente preposto all'assistenza o da persona similmente qualificata.
- Se il fusibile del condizionatore sulla scheda PC dovesse danneggiarsi, cambiarlo con il tipo T. 3.15A/ 250V. Se il fusibile dell'unità esterna dovesse rompersi, cambiarlo con il tipo T.25A/250V
- Il metodo di cablaggio deve essere in linea con le normative di cablaggio locali.
- Dopo l'installazione, la spina deve essere facilmente raggiungibile.
- La batteria usata deve essere smaltita correttamente.
- L'apparecchio non è destinato all'uso da parte di bambini o di invalidi senza una supervisione.
- I bambini devono essere controllati così da garantire che non giochino con l'apparecchio.
- Usare la spina elettrica adeguata, adatta al cavo di alimentazione.
- La spina e il cavo di connessione devono aver acquisito l'attestazione locale.
- Per proteggere le unità, spegnere prima il condizionatore, e disattivare l'alimentazione almeno dopo 30 secondi.

## Haier

Indirizzo: N. 1 Haier Road, Hi-tech Zone, Qingdao 266101, Repubblica Popolare Cinese

Contatti: TEL +86-532-8893-6943; FAX +86-532-8893-1010

Sito Internet: [www.haier.com](http://www.haier.com)



**Lisez attentivement les précautions dans ce manuel avant les opérations de l'unité.**



**Cet appareil est rempli de R32.**

Ce manuel doit être conservé là où l'utilisateur peut le trouver facilement.

## ALERTE:

- Ne pas utiliser des moyens à accélérer le processus de dégivrage ou à nettoyer, autres que ceux recommandés par le fabricant.
- L'appareil doit être stocké dans une salle sans sources d'ignition fonctionnant en continu (par exemple: flammes nues, un appareil à gaz en fonctionnement ou un réchauffeur électrique en fonctionnement).
- Le percement ou le brûlage est interdit.
- Il faut faire attention que les réfrigérants ne contiennent pas éventuellement une odeur.
- L'appareil doit être installé, utilisé et stocké dans une salle dont la superficie du sol est supérieure à 1,2m<sup>2</sup>.
- Si le cordon d'alimentation est endommagé, il doit être remplacé par le fabricant, son agent de service ou les personnes qualifiées similaires afin d'éviter un danger.
- Cet appareil peut être utilisé par les enfants âgés de 8 ans et plus et par les personnes avec des capacités réduites physiques, sensorielles ou mentales ou avec un manque d'expérience et de connaissances, s'ils ont obtenu une supervision ou des instructions concernant l'utilisation de l'appareil en toute sécurité et qu'ils comprennent les risques encourus. Les enfants ne doivent pas jouer avec l'appareil. Le nettoyage et la maintenance de l'utilisateur ne doivent pas effectués par les enfants sans supervision.
- La méthode de câblage doit se conformer à la norme locale de câblage.
- Le câble de connexion est de type H07RN-F.
- Tous les câbles doivent avoir obtenu le certificat d'authentification Européen. Lors de l'installation, lorsque les câbles de connexion se brisent, il faut assurer que le fil de terre est le dernier à être brisé.
- Le disjoncteur du climatiseur doit être un interrupteur omnipolaire; et la distance entre ses deux contacts ne doit pas être inférieure à 3mm. De tels moyens de déconnexion doivent être incorporés lors du câblage.
- Veiller à ce que l'installation soit effectuée conformément à la réglementation locale de câblage par des personnes professionnelles.
- Veiller à ce que la mise à la terre soit correcte et fiable.
- Un disjoncteur de courant de fuite à la terre et un disjoncteur devront être installés.
- Ne pas utiliser un réfrigérant autre que celui indiqué sur l'unité extérieure(R32) lors de l'installation, du déplacement ou de la réparation. L'utilisation d'autres réfrigérants provoque éventuellement des problèmes ou des dommages à l'unité, et des blessures personnelles.



# Table des matières

ÉLÉMENTS ET FONCTIONS	1
UTILISATION	2
INSTALLATION DE L'UNITÉ INTÉRIEURE	11
ENTRETIEN	14
MISES EN GARDE	15
DÉPANNAGE	16

# Pièces composantes et Fonctions

## ■ Unité Intérieure

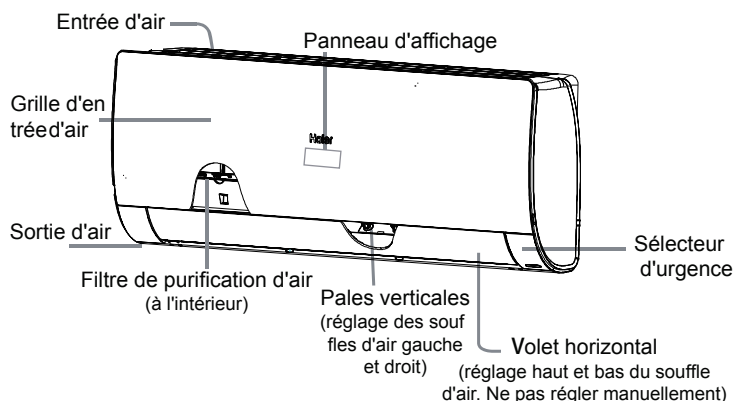

La grille d'admission réelle peut varier de celle montrée dans le manuel selon le produit acheté

Panneau d'affichage

① Orifice du récepteur de signal

② ambiante

La température de consigne sera affichée lors de la réception du signal de télécommande.

③ Voyant de mode de fonctionnement (s'allume lorsque le compresseur est en marche.)

④ Affichage WIFI

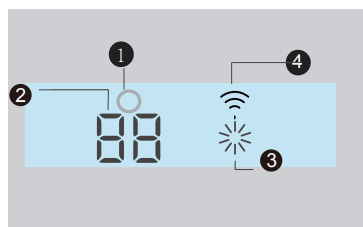

## ■ Unité Extérieure

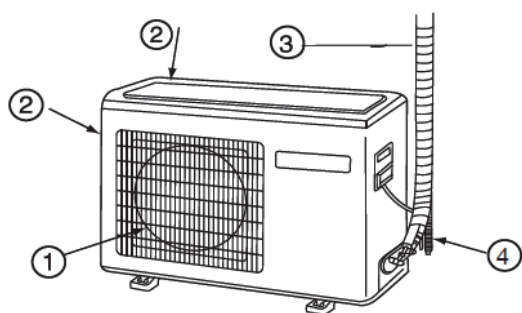

① SORTIE

② ENTRÉE

③ CONDUIT DE RACCORDEMENT ET CÂBLE ÉLECTRIQUE

④ TUYAU FLEXIBLE DE PURGE

## ■ Télécommande

Côté face de la télécommande

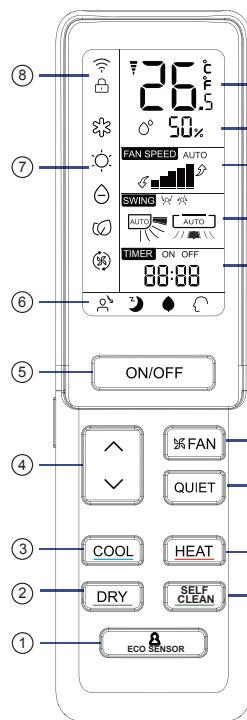

5. Bouton ON/OFF
6. Affichage de l'état de chaque fonction
7. Affichage du mode de fonctionnement
8. Affichage WIFI et CLOCK
9. Affichage TEMP
10. Affichage de l'Humidité
11. Affichage FAN SPEED
12. Affichage SWING
13. Affichage TIMER ON/OFF
14. Bouton FAN
15. Bouton QUIET
16. Bouton HEAT
17. Bouton SELF CLEAN

1. Bouton ECO SENSOR
2. Bouton DRY  
Destiné au régler l'opération de séchage.
3. Bouton COOL  
Destiné au régler l'opération de refroidissement.
4. Bouton TEMP  
destiné à changer la température de consigne.

NOTA:

- a. L'affichage de l'humidité est indisponible sur certains modèles.
- b. Si le modèle que vous avez acheté a une fonction WIFI, appuyez sur le bouton "ON/OFF" pendant 5s pour émettre un signal de liaison WIFI. Une fois en mode de liaison, l'APP montrera comment lier.

# Opération

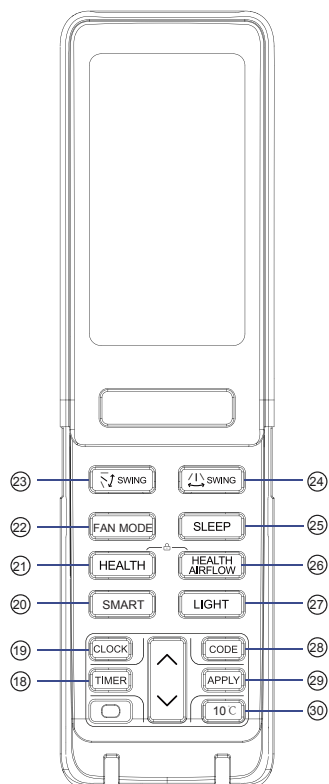

18. BOUTON TIMER
19. BOUTON CLOCK
20. BOUTON SMART
21. BOUTON HEALTH
22. BOUTON FAN MODE
23. BOUTON SWING haut/bas
24. BOUTON SWING gauche/droite
25. BOUTON SLEEP
26. BOUTON HEALTH AIRFLOW
27. BOUTON LIGHT
28. BOUTON CODE A-b yard
29. BOUTON APPLY
30. BOUTON 10°C avec fonction de réglage de chauffage spécial: Maintien du chauffage à 10 degrés(valable pour RS)

Nota:

1. En appuyant simultanément sur "HEALTH"+"HEALTH AIRFLOW" , on peut régler et annuler la fonction "LOCK"(🔒).

## ■ Réglage de l'horloge

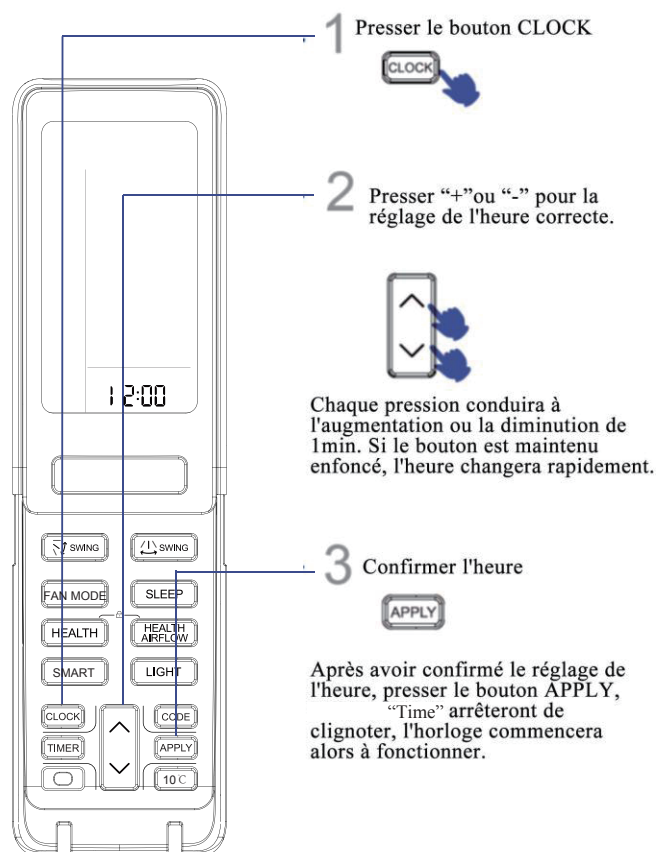

Nota:

La distance entre la tête de transmission du signal et le trou de réception doit être de moins de 7m sans aucun obstacle. Lorsqu'une lampe fluorescente de type électronique ou un téléphone sans fil est installé dans la salle, le récepteur est susceptible de subir une interférence lors de la réception des signaux, la distance par rapport à l'unité intérieure devra donc être plus courte.

Un affichage plein ou un affichage pas clair au cours du fonctionnement indique que les batteries ont été épuisées. Remplacez les batteries, svp.

Si la télécommande peut fonctionner normalement lors de l'opération, retirer les batteries et les remettre en place après quelques minutes.

Astuce:



Retirer les batteries dans le cas où l'unité ne sera pas utilisé pendant une longue période.

# Opération

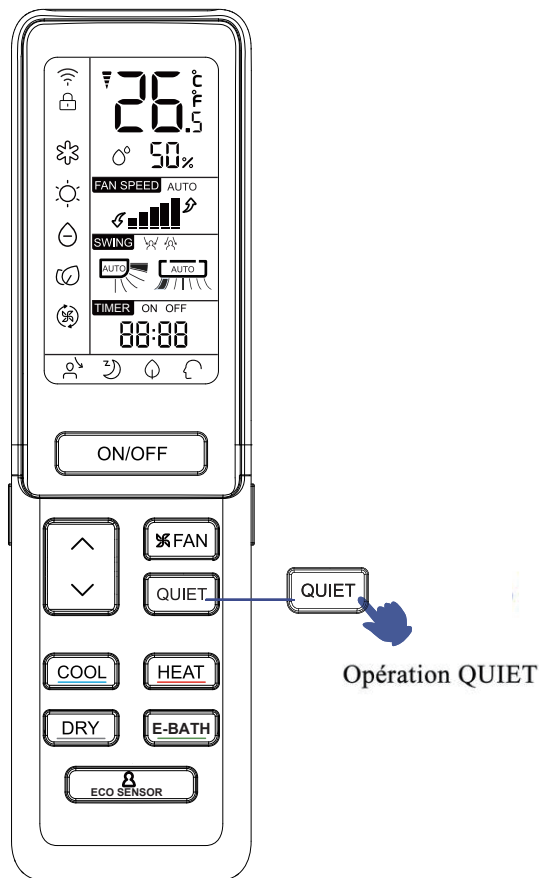
## ■ Opération QUIET



Vous pouvez utiliser cette fonction lorsque le silence est nécessaire pour le repos ou la lecture.

Pour chaque pression,  est affiché. Le climatiseur commence à fonctionner avec la fonction QUIET. En mode de fonctionnement QUIET, la vitesse du ventilateur prend automatiquement une faible vitesse du mode du ventilateur AUTO. Presser le bouton QUIET encore une fois,  disparaît, l'opération arrête.

## ■ Opération COOL, HEAT et DRY

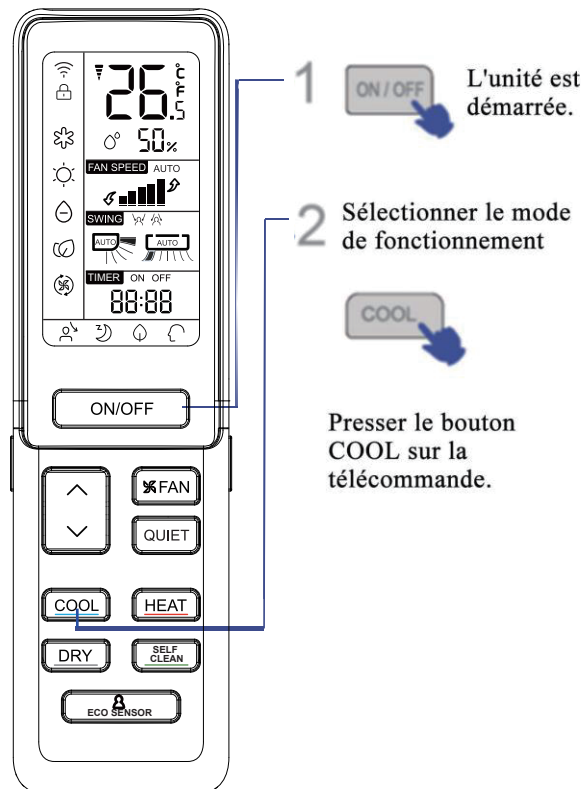

1 ON/OFF L'unité est démarrée.

2 Sélectionner le mode de fonctionnement

COOL  
Presser le bouton COOL sur la télécommande.



Presser le bouton HEAT sur la télécommande.



Presser le bouton DRY sur la télécommande.

1. En mode DRY, lorsque la température ambiante est inférieure à la température de consigne +2°C, l'unité fonctionnera de manière intermittente à FAIBLE vitesse indépendamment du réglage du ventilateur.
2. La télécommande peut mémoriser chaque état de fonctionnement. Lors du démarrage pour la prochaine fois, il suffit de presser le bouton ON/ OFF pour que l'unité fonctionne en état précédent.

# Opération

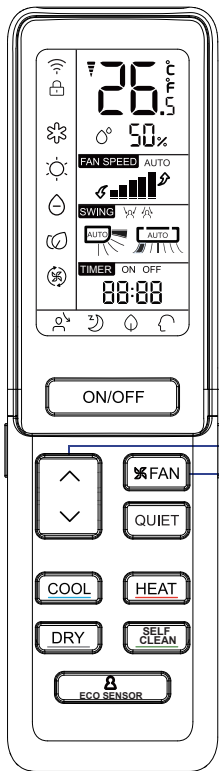

- 1 Presser le bouton TEMP
- △ Chaque fois que le bouton est enfoncé, la température de consigne augmentera de 1 °C.
  - ▽ Chaque fois que le bouton est enfoncé, la température de consigne diminuera de 1 °C.



L'unité commencera à fonctionner pour atteindre la température de consigne sur l'afficheur LCD.

## 2 Opération du ventilateur



Presser le bouton FAN SPEED. Pour chaque pression, le changement de la vitesse du ventilateur est comme suit:

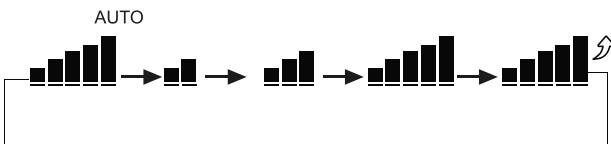

L'unité démarrera à la vitesse sélectionnée du ventilateur.

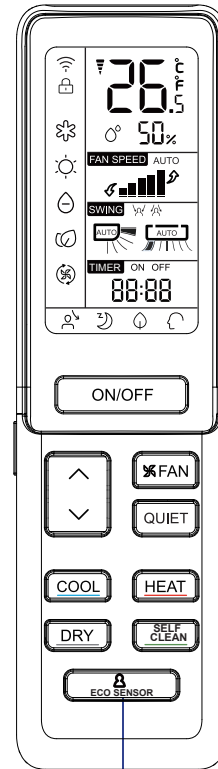

## Opération ECO SENSOR

Appuyer sur le bouton ECO SENSOR. Pour chaque appuie, le changement est comme le suivant

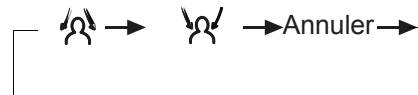

### NOTE :

Un sensor (capteur) humain est utilisé pour détecter les changements dans le rayonnement infrarouge émis par les corps humains. Dans les cas suivants, la détection peut ne pas être précise:

Température ambiante élevée, où la température ambiante est proche de la température du corps.

Les gens portent beaucoup de vêtements ou s'allongent sur le ventre ou le dos.

La vitesse du mouvement des gens dépasse la sensibilité du sensor (capteur).

Mouvements fréquents d'animaux de compagnie, ou mouvements fréquents de rideaux ou d'autres objets intérieurs dus au vent.

Les gens vont au-delà de la portée de détection du sensor (capteur).

Les extrémités gauche et droite de l'unité intérieure sont installées trop près du mur

Il y a de la lumière directe du soleil dans la pièce.

Le climatiseur fonctionne dans une pièce où la température ambiante varie fortement.

De plus, si une personne est à un point où il y a deux ou trois zones de soufflage d'air, l'air suivant sera envoyé à ces deux zones respectivement ou sera balayé automatiquement. L'air produit évitera ces deux zones ou ces zones seront balayées automatiquement.

# Opération

## ■ Opération HEALTH AIRFLOW

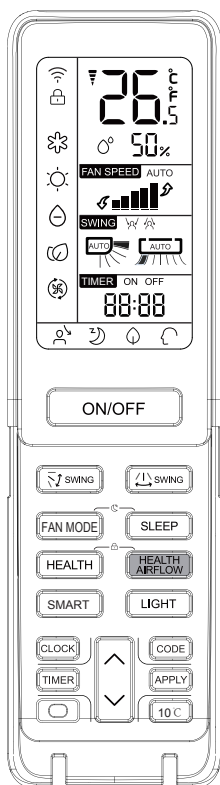

**HEALTH AIRFLOW** Le réglage de la fonction du flux d'air sain

1) Presser le bouton health airflow,  apparaît sur l'afficheur. Éviter les forts flux d'air qui soufflent directement sur le corps.

2) Presser le bouton health airflow encore une fois,  apparaît sur l'afficheur. Éviter les forts flux d'air qui soufflent directement sur le corps.

**HEALTH AIRFLOW** Annulation de la fonction flux d'air sain

## ■ Opération HEALTH AIRFLOW



Presser le bouton health airflow encore une fois, les grilles d'entrée et de sortie du climatiseur sont ouvertes, et l'unité continue à fonctionner sous les conditions avant le réglage de la fonction du flux d'air sain. Après l'arrêt, la grille de sortie se ferme automatiquement.

Remarque:

Il ne faut pas tirer directement la grille de sortie à la main. Sinon, la grille fonctionnera de manière incorrecte. Si la grille ne fonctionne pas correctement, arrêter pour une minute et démarrer ensuite l'appareil au moyen du réglage par la télécommande.

La télécommande est capable de mémoriser chaque état de fonctionnement, lors du démarrage pour la prochaine fois, il suffit de presser le bouton ON/ OFF pour que l'unité fonctionne en état précédent.

Nota:

1. Après le réglage de la fonction du flux d'air sain, la position des grilles d'entrée et de sortie est fixée.
2. En cas de chauffage, il vaut mieux de sélectionner le mode .
3. En cas de refroidissement, il vaut mieux de sélectionner le mode .
4. En cas de refroidissement et séchage, si on utilise le climatiseur pendant une longue période à forte humidité de l'air, un phénomène de dégouttement d'eau se produit au niveau de la grille de sortie.
5. Sélectionner la direction appropriée du ventilateur en fonction des conditions réelles.

Remarque:

Il ne faut pas tirer directement la grille de sortie à la main. Sinon, la grille fonctionnera de manière incorrecte. Si la grille ne fonctionne pas correctement, arrêter pour une minute et démarrer ensuite l'appareil au moyen du réglage par la télécommande.

La télécommande est capable de mémoriser chaque état de fonctionnement, lors du démarrage pour la prochaine fois, il suffit de presser le bouton ON/ OFF pour que l'unité fonctionne en état précédent.

## ■ Opération SELF CLEAN

Mode d'emploi: le but de cette fonction est de nettoyer l'évaporateur.

◆ Entrée et sortie: Appuyez sur le bouton SELF CLEAN  pour accéder à cette fonction, puis il affichera «CL» sur le panneau de l'unité intérieure et aussi sur la télécommande. Durée maximal pas plus de 25 minutes, cette fonction arrêtera automatiquement avec le son «Pi» deux fois, ensuite l'unité retourne à l'état originale. Pendant le mode de fonctionnement SELF CLEAN, vous ne pouvez pas quitter la fonction en appuyant sur le bouton à plusieurs reprises. Veuillez appuyer sur le bouton "power" ou passer à un autre mode pour quitter.

Note:

1. Cette fonction est invalide en mode minuterie/veille.
2. Après le démarrage de ce mode, le volume d'air peut diminuer ou même ne pas avoir de flux d'air ou même souffler dans le flux d'air froid.
3. Il est normal que l'appareil fasse un son à cause de la dilatation avec la chaleur et la contraction avec le froid.
4. Le temps d'affichage «CL» peut durer différemment sur la télécommande et le panneau.
5. Si la température ambiante extérieure est sous zéro, le code d'erreur «F25» peut se produire pendant l'opération SELF-CLEAN (auto-nettoyage). Ceci est une protection normale, veuillez éteindre l'alimentation et redémarrez après 10 secondes
6. La meilleure condition pour exécuter ce mode: pour l'intérieur la température est de 20 °C ~ 27 °C et l'humidité est de 35% ~ 60%, pour l'extérieure la température est de 25 °C ~ 38 °C (saison d'hiver).
7. Il est difficile de geler si l'air est trop sec (humidité <20%). Si l'humidité est trop élevée (humidité > 70%), l'eau de condensation peut augmenter, ce qui peut éloigner le gel.



# Opération

## Opération SWING

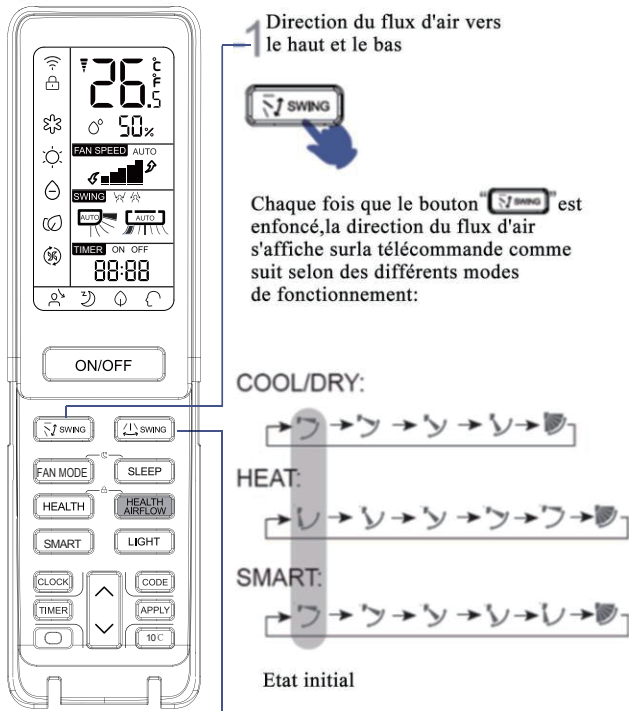

### 2 Direction du flux d'air vers la gauche et la droite



Chaque fois que le bouton "SWING" est enfoncé, l'affichage sur la télécommande est comme suit:

Télécommande

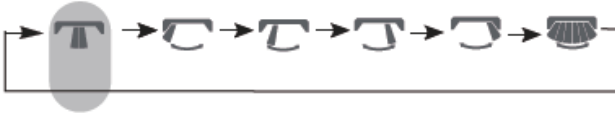

Etat initial

- En cas d'une forte humidité, l'eau de condensat peut se produire à la sortie d'air si tous les volets verticaux sont ajustés vers la gauche ou la droite.
- Il est recommandé de ne pas maintenir le volet horizontal en position vers le bas pour une longue période en mode COOL ou DRY, sinon, l'eau de condensat peut se produire.
- Tant que l'air souffle vers le bas en mode COOL, un réglage horizontal du flux d'air sera beaucoup plus utile.

## Opération TIMER

Régler correctement l'horloge avant de commencer l'opération du Temporisateur(Timer). Vous pouvez rendre l'unité démarrer ou arrêter automatiquement à l'occasion des temps suivants: Avant que vous vous réveillez le matin, ou avant de retour à la maison ou après que vous vous endormez le soir.

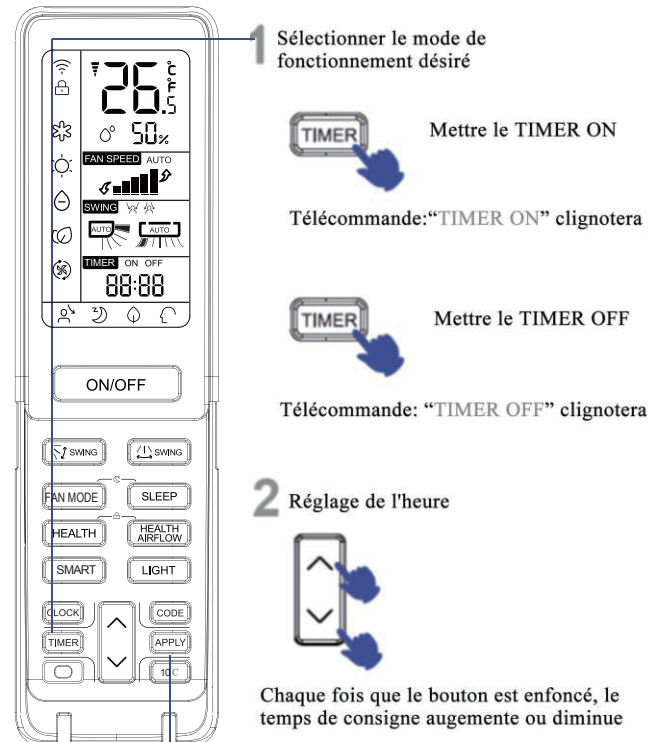

de 1min, si le bouton est maintenu toujours enfoncé, le temps augmente rapidement. Il peut être ajusté en 24 heures.

### 3 Confirmation du réglage



Après le réglage correct de l'heure, presser le bouton APPLY pour confirmer que "ON" ou "OFF" sur la télécommande arrête de clignoter.

Pour annuler le mode TIMER

Il suffit de presser le bouton TIMER à plusieurs reprises jusqu'à ce que l'affichage TIMER disparaisse.

# Opération

## ■ SLEEP confortable

Avant de vous coucher, vous pouvez simplement presser le bouton SLEEP, et l'unité fonctionnera en mode SLEEP pour vous apporter un bon sommeil.

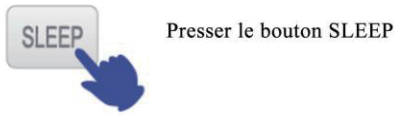
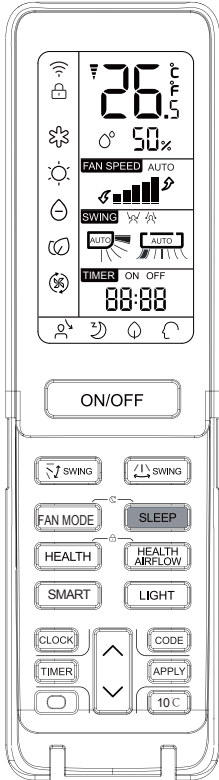

Presser le bouton SLEEP

Mode de fonctionnement

1. En mode COOL, DRY  
1 heure après le démarrage du mode SLEEP, la température sera plus élevée de 1°C que la température de consigne. Après 1 heure de plus, la température augmentera davantage de 1°C. L'unité fonctionnera pour 6 heures davantage, et arrêtera ensuite le fonctionnement. La température est supérieure à la température de consigne, de sorte que la température de la chambre ne soit pas trop élevée pour votre sommeil.

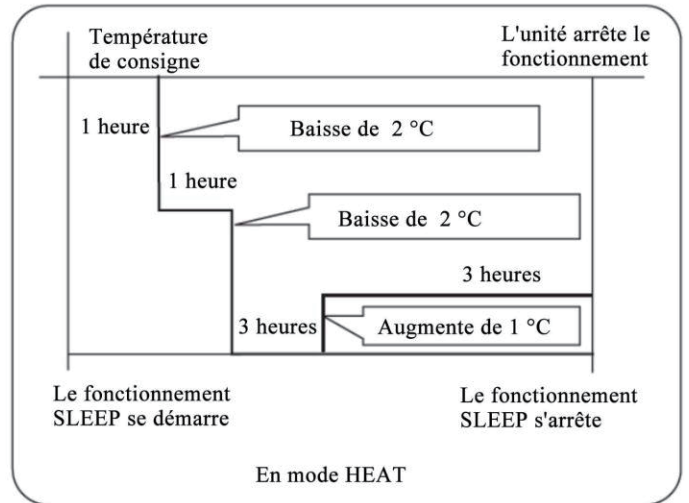

3. En mode SMART

L'unité fonctionne en mode sleep correspondant, qui s'adapte au mode de fonctionnement sélectionné de façon automatique.

4. Lorsque la fonction de sommeil calme est réglée pour 8 heures, le temps de sommeil calme ne peut pas être ajusté. Lorsque la fonction TIMER est activée, la fonction de sommeil calme est indisponible. Après que la fonction de sommeil est mise en marche, si l'utilisateur règle à nouveau la fonction TIMER, la fonction de sommeil sera annulée; la machine sera en état timing-on, si les deux modes sont simultanément mis en marche, l'unité arrêtera automatiquement le fonctionnement au moment où le temps de fonctionnement correspondant à un de ces deux modes est fini, et l'autre mode sera alors annulé.

### Fonction de Remise en Etat en cas de Coupure de Courant

Si l'unité est démarrée pour la première fois, le compresseur ne commencera à fonctionner qu'après 3 minutes écoulées. Lorsque l'alimentation est remise en état après une coupure de courant, l'unité fonctionnera automatiquement, et le compresseur commencera à fonctionner 3 minutes plus tard.

### Nota pour la remise en état en cas de coupure de courant:

Presser le bouton sleep à dix reprises en cinq secondes et la fonction sera mise en marche après avoir entendu quatre sons. Presser le bouton sleep à dix reprises en cinq secondes et la fonction sera mise hors marche après avoir entendu deux sons.

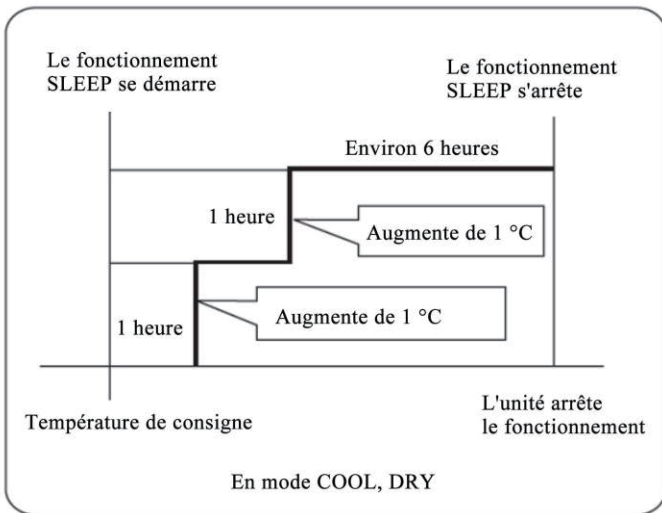

2. En mode HEAT

1 heure après le démarrage du mode SLEEP, la température sera plus faible de 2°C que la température de consigne. Après 1 heure de plus, la température baissera davantage de 2°C. Après 3 heures de plus, la température baissera davantage de 1°C. L'unité fonctionnera pour 3 heures davantage, et arrêtera ensuite le fonctionnement. La température est inférieure à la température de consigne, de sorte que la température de la chambre ne soit pas trop élevée pour votre sommeil.

# Opération

## Opération FAN MODE

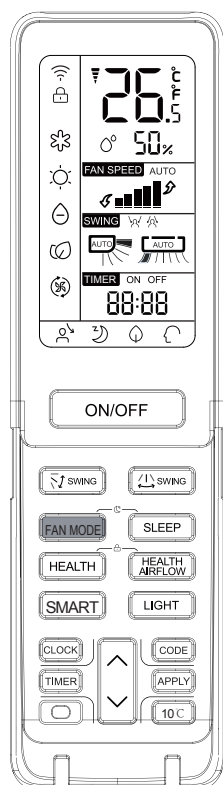

Mode Ventilateur: vitesse de ventilateur par défaut, mode ventilateur, la température de réglage ne s'affiche pas, la température de l'affichage intérieur est de 24 °C

## Opération SMART

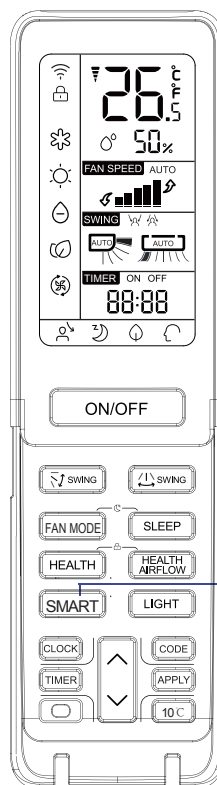

(Cette fonction est indisponible sur certains modèles)

Une touche peut vous donner une chambre confortable!

L'unité du climatiseur peut juger température et de l'humidité en tout en faisant des ajustements conséquence.



Le mode SMART est activé.

Presser le bouton ON/OFF, l'unité démarre. Presser le bouton SMART " " est affiché sur la téléco

- SMART FRESH
- SMART Defrost
- SMART FAN SPEED
- SMART FAN HEALTH
- SMART DRY
- SMART SOFT
- Régulation SMART de la température

SMART or ON/OFF SMART stops

SMART or ON/OFF SMART stops	En pressant le bouton SMART ou ON/OFF, le mode SMART est désactivé.
-----------------------------	---

En mode de refroidissement, de chauffage ou de déshumidification, presser la touche smart pour entrer dans la fonction intelligente. En mode de fonctionnement intelligent, lorsque le climatiseur est en marche, il sélectionnera automatiquement le mode de refroidissement, de chauffage, de déshumidification ou de soufflage, tant que la fonction intelligente est en marche, presser la touche de "refroidissement", de "chauffage" ou de "déshumidification" pour passer à un autre mode, ce qui permet de se mettre hors de la fonction intelligente.

# Opération

## Opération HEALTH

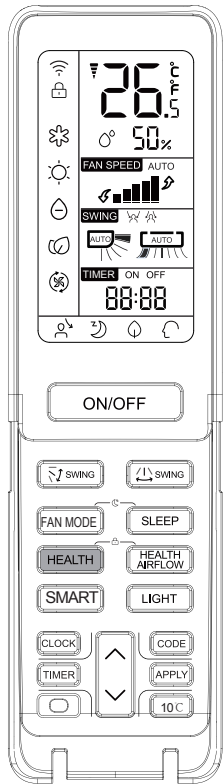

Le générateur d'ions d'eau dans le climatiseur est capable de générer beaucoup d'anions pour équilibrer efficacement la quantité et la position de l'anion dans l'air et pour également éliminer des bactéries et accélérer la sédimentation de la poussière dans la chambre et finalement purifier l'air dans la chambre.



Presser le bouton HEALTH

Pour chaque pression,  est affiché. Le climatiseur commence à fonctionner à anion sain.



Presser le bouton HEALTH à deux reprises, disparaît, le fonctionnement en ce mode s'arrête.

Lorsque le moteur du ventilateur intérieur est en fonctionnement, il a la fonction de processus sain. (C'est disponible en tout mode) Lorsque le ventilateur de l'unité intérieure ne fonctionne pas, le voyant health s'allume, mais le générateur d'anion ne produit pas d'anion.

## Opération ON/OFF et opération de test

Opération ON/OFF:

- Cette opération ne sera utilisée que si la télécommande est défectueuse ou perdue, et avec la fonction de fonctionnement d'urgence, le climatiseur peut fonctionner automatiquement pour un instant.
- Lorsque le commutateur d'opération d'urgence est enfoncé, on peut entendre un son "Pi", ce qui signifie le démarrage de cette opération.
- Lorsque le commutateur d'alimentation est mis en marche pour la première fois et l'opération d'urgence est démarrée, l'unité fonctionnera automatiquement en modes suivants:

Température de la chambre	Température désignée	Mode de Timer	Vitesse du ventilateur	Mode de fonctionnement
Au-dessus de 24 °C	24 °C	Non	AUTO	COOL
Au-dessous de 24 °C	24 °C	Non	AUTO	HEAT

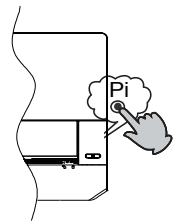

- Il est impossible de modifier la température de consigne et la vitesse du ventilateur, il est également impossible d'opérer en mode timer ou dry.



Opération de test:

Le commutateur d'opération de test est le même que le commutateur d'urgence.

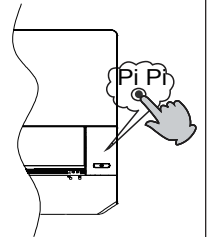
- Ce commutateur est destiné à l'opération de test lorsque la température de la chambre est inférieure à 16°C, il ne faut pas l'utiliser pour l'opération normale.
- Continuer à presser le commutateur d'opération de test pour plus de 5 secondes. Après qu'on entend le son "Pi" qui retentit deux fois, **relâchez votre doigt sur le commutateur: l'appareil commence le fonctionnement de refroidissement à "Haute" vitesse du flux d'air.**



## Mise en place de la batterie

- Enlever le couvercle de la batterie; 
- Mettre en place 2 batteries R-03, et la clé de réinitialisation(cylindre) comme illustré; Il faut veiller à ce que la mise en place est effectuée en conformité avec "+"/"-"; 
- Mettre en place la batterie, puis remettre le couvercle. 

## INFORMATIONS IMPORTANTES CONCERNANT LE LIQUIDE RÉFRIGÉRANT UTILISÉ

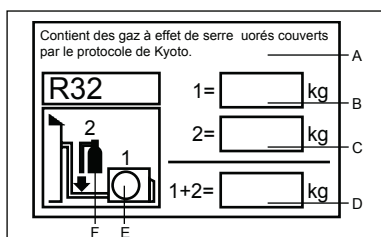

Cet appareil contient des gaz à effet de serre fluorés couverts par le protocole de Kyoto. Ne pas ventiler à l'air.

Type de réfrigérant : R32

Valeur GWP\* : 675

GWP = global warming potential - potentiel de réchauffement de la planète.

Merci de remplir à l'encre indélébile :

- 1 La charge de réfrigérant usine de l'appareil
- 2 la quantité supplémentaire de réfrigérant chargée sur place et
- 1+2 la charge totale de réfrigérant.

sur l'étiquette de charge de réfrigérant fournie avec l'appareil.

L'étiquette renseignée doit être collée à proximité du port de chargement de l'appareil (par ex. sur l'intérieur du couvercle de valeur d'arrêt).

A Contient des gaz à effet de serre fluorés couverts par le protocole de Kyoto.

B Charge de réfrigérant standard de l'unité : voir sur la plaque signalétique de l'unité

C Quantité supplémentaire de réfrigérant chargée sur place

D Charge totale de réfrigérant

E Unité extérieure

F Cylindre réfrigérant et collecteur de chargement

## CONFORMITÉ DES MODÈLES À LA LÉGISLATION EUROPÉENNE

Climat: T1 Tension: 230V

### CE

Tous les appareils sont conformes aux directives Européennes suivantes :

- 2014/53/EU (RED)
- 2014/517/EU (F-GAS)
- 2009/125/EC (ENERGY)
- 2010/30/EU (ENERGY)
- 2006/1907/EC (REACH)

### ROHS

Les appareils répondent aux exigences de la directive 2011/65/EU du parlement européen et du conseil sur la limitation des substances dangereuses dans les Équipements Électriques et Électroniques (Directive UE RoHS).

### DEEE

Conformément à la Directive 2012/19/EU du Parlement Européen, nous informons ici-même le consommateur des conditions d'élimination des appareils électriques et électroniques.

### CONDITIONS D'ÉLIMINATION

L'appareil de climatisation est marqué de ce symbole. Cela signifie que les produits électriques et électroniques ne doivent pas être mêlés aux déchets ménagers non-triés. Ne pas tenter de démonter le système par soi-même : le démontage du système de climatisation, le traitement du liquide réfrigérant, de l'huile et d'autres pièces doit être effectué par un installateur qualifié conformément à la législation locale et nationale. Les climatiseurs doivent être traités dans des installations spécialisées pour réutilisation, recyclage et récupération. S'assurer que le produit est mis au rebut de façon correcte permet d'aider à éviter des conséquences potentiellement négatives sur l'environnement et la santé humaine. Merci de contacter l'installateur ou les autorités locales pour plus d'informations. Les piles doivent être enlevées de la télécommande et faire l'objet d'une mise au rebut distincte conformément à la législation locale et nationale.



### WIFI

- Puissance maximum d'émission (20dBm)
- Bande de fréquence opérationnelle (2400~2483,5Mhz)



# Installation de l'unité intérieure

## Outillage requis pour l'installation

- Clé
- Pince
- Scie à métaux
- Perceuse
- Clé à ergot (17,19 et 26 mm)
- Détecteur de fuite de gaz ou solution à base d'eau savonneuse
- Clé dynamométrique (17 mm, 22 mm, 26 mm)
- Coupe-tube
- Outil d'évasement
- Couteau
- Rubans à mesurer
- Alésoir

## Sélection de l'emplacement pour l'installation

- L'emplacement doit être solide, sans vibrations, et offrir un support suffisant pour l'unité.
- L'emplacement ne doit pas être affecté par de la chaleur ou de la vapeur générées dans les environs et doit garantir que l'entrée et la sortie de l'unité ne seront pas gênées.
- L'emplacement doit permettre une vidange facile avec la tuyauterie connectée à l'unité extérieure.
- L'emplacement doit permettre de répartir l'air froid dans toute la pièce.
- L'emplacement doit disposer d'une prise d'alimentation avec suffisamment d'espace autour.
- Sélectionnez un emplacement à une distance d'au moins un mètre par rapport aux postes de télévision, radio, appareils sans fil et lampes fluorescentes.
- En cas de fixation de la télécommande sur un mur, sélectionnez l'emplacement de sorte que l'unité intérieure puisse recevoir les signaux lorsque les lampes fluorescentes sont allumées dans la pièce.

## Source d'alimentation

- Avant de brancher la fiche dans la prise, il faut absolument vérifier la tension.
- La source d'alimentation correspond aux informations sur la plaque signalétique.
- Installez un circuit d'alimentation auxiliaire exclusive.
- Une prise doit être installée de manière à ce que le câble d'alimentation puisse être branché facilement. Ne pas prolonger le câble en le coupant.

## Sélection du tuyau

POUR 07K 09K 12K	Tuyau à liquide	Ø 6,35x0,8 mm
	Tuyau à gaz	Ø 9,52x0,8 mm
POUR 18K	Tuyau à liquide	Ø 6,35x0,8 mm
	Tuyau à gaz	Ø 12,7x0,8 mm
POUR 24K	Tuyau à liquide	Ø 9,52x0,8 mm
	Tuyau à gaz	Ø 15,88x1,0 mm

## Schéma d'installation des unités intérieures

Les modèles utilisent le réfrigérant R32 sans HFC

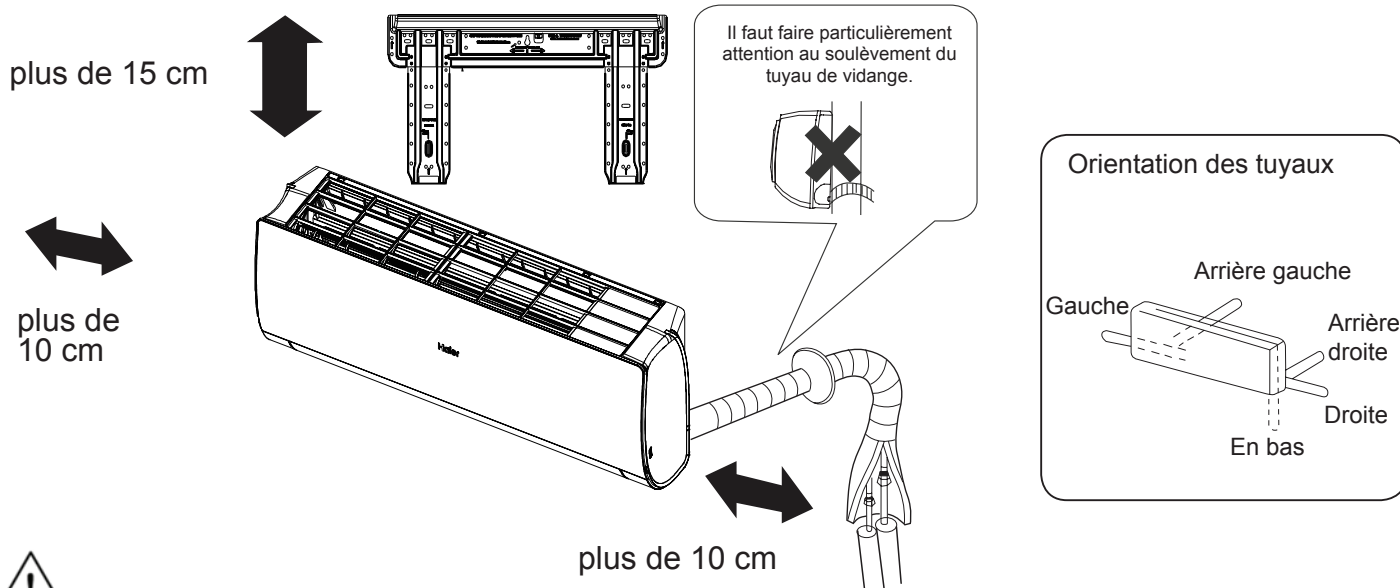

Si vous utilisez le tuyau de drainage à gauche, assurez-vous si l'orifice est disponible.

La distance entre l'unité intérieure et le sol doit être supérieure à 2 m.

L'illustration ci-dessus est indiquée à titre de référence uniquement, vous devez tenir compte des particularités du modèle acheté.



# Installation de l'unité intérieure

## 1 Installation de la plaque de fixation et positionnement du trou dans le mur

Lorsque la plaque de montage est fixée en premier

1. Exécutez une mise à niveau correcte de la plaque à fixer contre le mur en fonction des piliers ou des linteaux autour, puis attachez la plaque temporairement avec un clou en acier.
2. Assurez-vous à nouveau que le niveau de la plaque est approprié en suspendant un fil avec un poids sur le bord supérieur, au centre de la plaque, puis fixez solidement la plaque avec le clou en acier.
3. Repérez le trou A/C dans le mur avec un ruban à mesurer

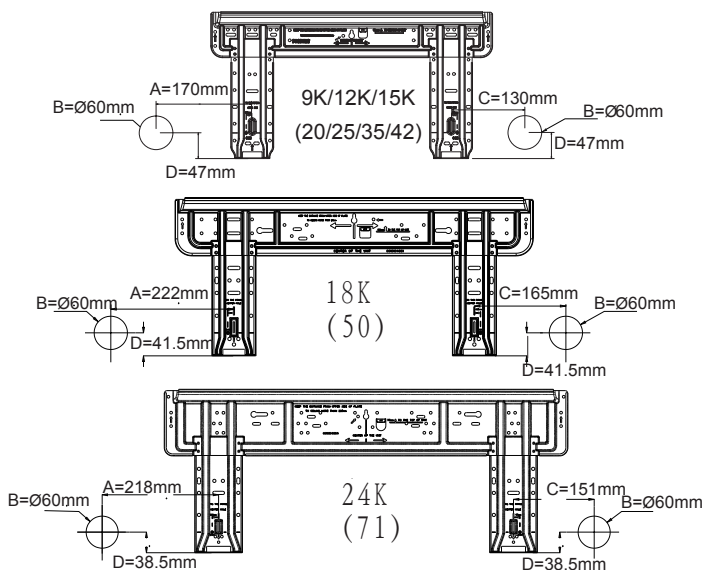

Lorsque la plaque de fixation est installée sur une barre latérale ou un linteau

- Installer une barre de fixation (vendue séparément) à la barre latérale et au linteau, puis serrez la plaque à la barre de fixation fixe.
- Pour l'emplacement de l'orifice mural, veuillez vous reporter à la section précédente « Lorsque la plaque de montage est fixée en premier ».

## 2 Faire un trou dans le mur et installer le cache-trou de tuyauterie

- Percez un orifice de 60 mm de diamètre, descendant légèrement en direction de la face extérieure du mur.
- Installez le cache trou de tuyauterie et scellez avec du mastic après l'installation

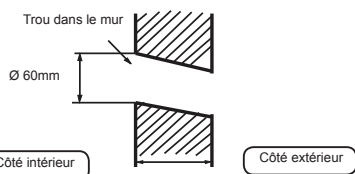

(Section du trou dans le mur) (C) Tuyau pour le trou de tuyauterie

## 3 Installation de l'unité intérieure

Schéma de la tuyauterie

### [Tuyauterie arrière]

- Acheminez les tuyaux et le tuyau de vidange que vous fixez ensuite avec du ruban adhésif.

### [Gauche · Tuyauterie arrière gauche]

- Dans le cas d'une tuyauterie à gauche, découpez, avec une pince, le couvercle pour la tuyauterie gauche.
  - Pour une tuyauterie à l'arrière gauche, cintrez les tuyaux selon le sens de la tuyauterie jusqu'à la marque du trou pour une tuyauterie arrière-gauche qui est marquée sur les matériaux d'isolation thermique.
1. Insérez le flexible d'évacuation dans l'encoche des matériaux d'isolation thermique de l'unité intérieure.
  2. Introduisez le câble électrique de l'unité intérieure/extérieure à partir de l'arrière de l'unité intérieure et faites-le ressortir par l'avant puis effectuez la connexion.
  3. Enduisez le joint évasé avec de l'huile réfrigérante et connectez les tuyaux. Recouvrez soigneusement la pièce de connexion avec des matériaux d'isolation thermique et fixez avec du ruban adhésif.

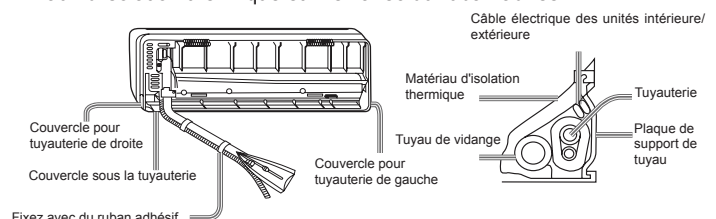

Fixez avec du ruban adhésif

- Le câble des unités intérieures/extérieures et le tuyau de vidange doivent être fixés au tuyau de réfrigérant avec un ruban protecteur.

### [Tuyauterie dans une autre direction]

- À l'aide d'une pince coupante, découpez le couvercle pour la tuyauterie en fonction de la direction de la tuyauterie et cintrez ensuite le tuyau selon la position du trou dans le mur. Lors du cintrage, prenez soin de ne pas écraser les tuyaux.
- Connectez au préalable le câble des unités intérieure/extérieure et recouvrez ensuite les câbles connectés avec l'isolation thermique.

## Fixation de l'unité intérieure

- Suspendez l'unité sur les encoches supérieures de la plaque de fixation. Déplacez l'unité d'un côté vers l'autre pour vérifier la fixation.
- Pour fixer le corps sur la plaque de fixation, soutenez le corps du dessous et posez-le à la perpendiculaire.

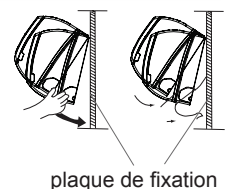

## Déballage de l'unité intérieure

- Lorsque vous déballez l'unité intérieure, utilisez vos mains pour soulever le corps et le dégager du crochet, puis sortez la partie inférieure du corps légèrement vers l'extérieur et soulevez ensuite l'unité jusqu'au dégage-ment de la plaque de fixation.

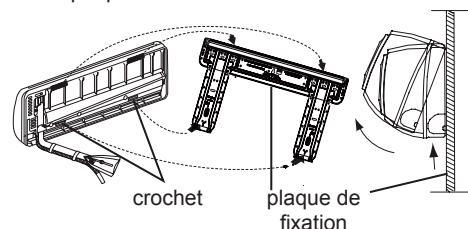

## 4 Connexion du câble des unités intérieure/extérieure

### Dépose du cache-câble

- Enlevez le cache-borne en bas à droite de l'unité intérieure et séparez le couvercle du câblage en desserrant les vis.

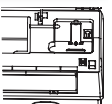

## Connexion du câble après l'installation de l'unité intérieure

1. Insérez le câble de l'extérieur de la pièce dans le côté gauche du trou dans le mur dans lequel se trouve le tuyau.
2. Tirez le câble sur le côté avant et connectez-le en formant une boucle.

## Connexion du câble avant l'installation de l'unité intérieure

- Insérez le câble depuis l'arrière de l'unité, puis faites-le ressortir par l'avant.
- Desserrez les vis et enfoncez bien les extrémités du câble dans le bornier. Serrez les vis.
- Tirez légèrement sur le câble pour garantir qu'il a été correctement enfoncé et serré.
- Après avoir raccordé le câble, placez le cache-câble sur le câble connecté.

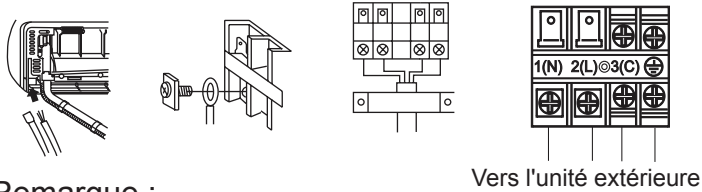

### Remarque :

Lors de la connexion du câble, vérifiez soigneusement le numéro de la borne des unités intérieures et extérieures. Si le câblage est incorrect, le fonctionnement sera incorrect et entraînera des dommages.

Câblage de connexion	$\geq 4G 1,0mm^2$
----------------------	-------------------

1. Si le cordon d'alimentation est endommagé, il doit être remplacé par le fabricant, un de ses agents d'entretien ou une personne qualifiée. Le type du fil de connexion est H07RN-F.
2. Si le fusible de la carte PC a grillé, remplacez-le avec un fusible de type T.3.15A/250VAC (unité intérieure).
3. La méthode de câblage doit être conforme aux normes locales de câblage.
4. Après installation, la prise de courant doit être d'accès facile.
5. Un disjoncteur doit être incorporé au câblage fixe. Le disjoncteur doit être omnipolaire et la distance entre ses deux contacts ne doit pas être inférieure à 3 mm.

## 5 Installation du bloc d'alimentation

- La source d'alimentation doit être utilisée exclusivement par le climatiseur.
- Si le climatiseur doit être installé dans un endroit humide, ajoutez un disjoncteur de fuite à la masse.
- Pour toute installation dans d'autres emplacements, placez le disjoncteur le plus loin possible.

## 6 Travail de coupe et d'évasement de la tuyauterie

- La coupe du tuyau doit être effectuée avec un coupe-tuyau. Vous devez nettoyer les bavures.
- Après avoir inséré l'écrou évasé, vous pouvez procéder au travail d'évasement.

	Outil d'évasement pour R410A	Outil d'évasement conventionnel	
	Type à embrayage	type à embrayage (rigide)	Type à écrou à oreilles (Imperial)
A	0~0,5 mm	1,0~1,5 mm	1,5~2,0 mm

Matrice de l'outillage d'évasement

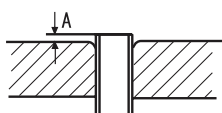

1. Coupez le tuyau

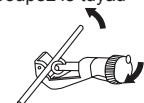

2. Nettoyez les bavures

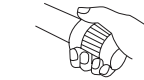

3. Insérez l'écrou d'évasement



4. Tuyau d'évasement

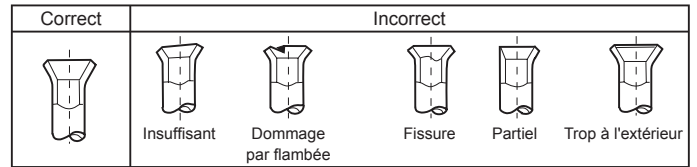

## 7 Vidange

- Installez le tuyau de vidange de manière à ce que la pente soit descendante.
- Ne pas effectuer la vidange comme illustré ci-dessous.

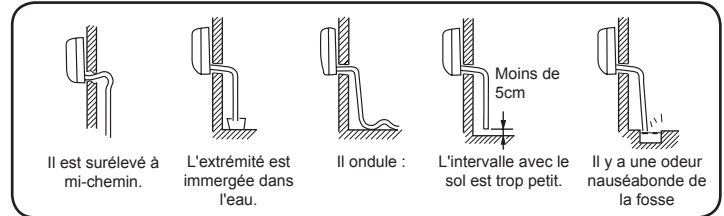

- Versez de l'eau dans le bac de vidange de l'unité intérieure et vérifiez que l'évacuation se fait bien vers l'extérieur.
- Si le tuyau de vidange est dans une pièce, veillez bien à utiliser une isolation thermique.

## 8 Vidange

Code d'identification	Description du problème	Analyse et diagnostic
E1	Panne du capteur de température de la pièce	Connexion défectueuse ; Thermistor défectueux ;
E2	Défaillance du capteur à échange de chaleur	Carte à circuits imprimés défectueuse ;
E4	Erreur EEPROM de l'unité interne	Données EEPROM erronées ; EEPROM défectueuse ; Carte à circuits imprimés défectueuse ;
E7	Défaut de communication entre les unités intérieure et extérieure	Erreur de transmission du signal entre les unités intérieure et extérieure en raison d'une erreur de câblage ; Carte à circuits imprimés défectueuse ;
E14	Dysfonctionnement du moteur interne	Opération arrêtée en raison d'une rupture de câble dans le moteur de ventilation ; Opération arrêtée en raison d'une rupture de fils conducteurs du moteur de ventilation ; Erreur de détection suite à la défaillance de la carte à circuits imprimés de l'unité intérieure ;

## 9 Vérification de l'installation et test de fonctionnement

- Expliquez le fonctionnement à vos clients en vous servant du manuel.







### Vérification des composants pour le test de fonctionnement

Cochez les  cases

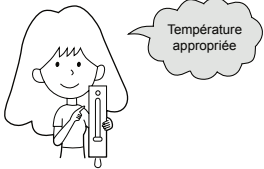
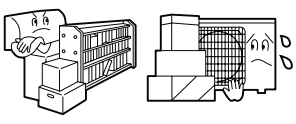
- Fuite de gaz dans le raccordement du tuyau ?
- Isolation thermique du tuyau de connexion ?
- Les câbles de raccordement des unités intérieures et extérieures sont-ils bien insérés dans le bornier ?
- Le câble de connexion des unités intérieure et extérieure est-il correctement fixé ?
- La vidange a-t-elle été effectuée correctement ?
- Le fil de terre est-il correctement connecté ?
- L'unité intérieure est-elle solidement fixée ?
- La tension de la source d'alimentation est-elle conforme à la réglementation ?
- Y a-t-il du bruit ?
- La lampe s'allume-t-elle normalement ?
- Les opérations de refroidissement et de chauffage (avec une pompe thermique) s'effectuent-elles normalement ?
- Le régulateur de température de la pièce fonctionne-t-il normalement ?

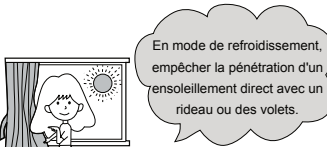
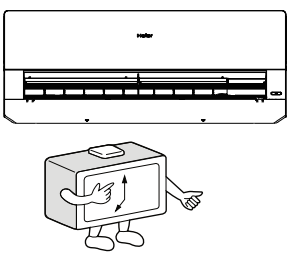

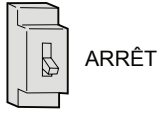
# Maintenance

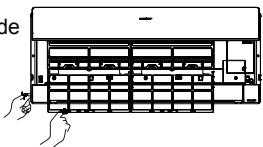
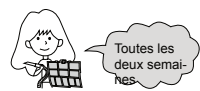
## Pour une utilisation intelligente du climatiseur

<p>Paramétrage d'une température de pièce appropriée</p> 	<p>Ne pas obstruer l'entrée ou la sortie d'air</p> 	<p>Télécommande</p>  <p>Ne pas utiliser d'eau, nettoyer le contrôleur avec un chiffon sec. Ne pas utiliser de nettoyant pour vitres ou de chiffon chimique.</p>	<p>Boîtier intérieur</p>  <p>Essuyez le climatiseur avec un doux et sec. Pour les saletés rebelles, utilisez un détergent neutre dilué dans de l'eau. Essorez bien l'eau du chiffon avant d'essuyer, et essuyez bien le détergent.</p>
<p>Ne pas obstruer l'entrée ou la sortie d'air</p> 	<p>Utiliser la minuterie efficacement.</p> 	<p>Ne pas nettoyer avec les produits suivants :</p>  <p>L'essence, le benzène, les diluants ou les produits nettoyant risquent d'endommager le revêtement de l'unité. De l'eau chaude au delà de 40°C (104°F) risque de provoquer une décoloration ou une déformation .</p>	
<p>Si l'appareil n'est pas utilisé durant une longue période, couper l'alimentation principale.</p> 	<p>Utiliser les volets efficacement.</p> 	<p>Nettoyage du filtre à air</p> <ol style="list-style-type: none"> <li>1 Presser le bouton "SMART" pour 5s afin de relever partiellement le panneau</li> <li>2 Ouvrir le panneau à la main et soutenir le panneau avec un support</li> <li>3 Retirer le filtre</li> <li>4 Nettoyer le filtre</li> <li>5 Monter le filtre</li> <li>6 Enlever le support et fermer le panneau</li> <li>7 Presser longuement le bouton "SMART" et le panneau baissera automatiquement et sera fermé</li> </ol>  	

Français

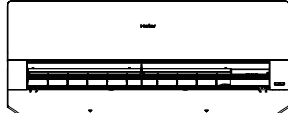
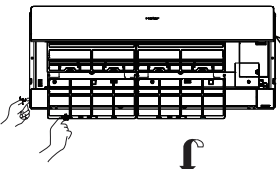
## Remplacement du filtre de purification d'air

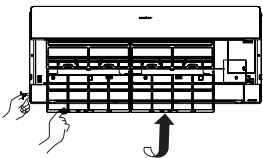
<ol style="list-style-type: none"> <li>1. Ouvrir la grille d'entrée d'air Presser le bouton "SMART" pour 5s afin de relever partiellement le panneau</li> <li>2. Détacher le filtre à air standard Faire glisser le bouton légèrement vers le haut pour libérer le filtre, puis l'enlever.</li> <li>3. Fixer le filtre de purification d'air Placer les dispositifs de filtre de purification dans les cadres à filtre gauche et droit.</li> </ol>   	<ol style="list-style-type: none"> <li>4. Fixer le filtre à air standard (Installation nécessaire)</li> </ol> <p><b>ATTENTION :</b> Le côté blanc du filtre de purification d'air photocatalytique doit être tourné vers l'extérieur, et le côté sombre vers l'appareil. Le côté vert du filtre de purification d'air anti-bactérien doit être tourné vers l'extérieur, et le côté blanc vers l'appareil. <li>5. Fermer la grille d'entrée d'air. Presser longuement le bouton "SMART" et le panneau baissera automatiquement et sera fermé</li> <p>Remarque :</p> <ul style="list-style-type: none"> <li>• Le filtre de purification d'air photocatalytique doit être solarisé à dates fixes. Dans une famille normale, il doit être solarisé tous les 6 mois.</li> <li>• Le filtre de purification d'air anti-bactérien peut être utilisé longtemps, inutile de le remplacer. Toutefois en cours d'utilisation, la poussière doit être enlevée en utilisant un aspirateur ou en tapotant légèrement, sinon les performances pourraient être affectées.</li> <li>• Veiller à maintenir le filtre de purification d'air anti-bactérien dans un environnement frais et sec, et à éviter une exposition directe au soleil lors d'un arrêt d'utilisation, ceci pouvant réduire la capacité de stérilisation.</li> </ul>  </p>
--	---

# Mises en garde

## ⚠ AVERTISSEMENT

Merci de contacter le point de vente ou de maintenance pour l'installation. Ne tentez pas d'installer le climatiseur vous-même car des travaux mal faits risquent de causer une électrocution, un incendie ou une fuite d'eau.

## ⚠ AVERTISSEMENT

Si une anomalie telle qu'une petite combustion se produit, arrêter immédiatement l'appareil et contacter le vendeur.



ARRÊT

⚠  
OBLIGATOIRE

Utiliser une source d'alimentation exclusive munie d'un coupe-circuit.

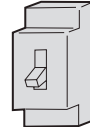

⚠  
OBLIGATOIRE

Vérifier soigneusement l'installation adéquate du drainage.

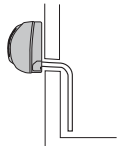

Engager totalement la prise du cordon d'alimentation.



⚠  
OBLIGATOIRE

Utiliser la tension appropriée.



⚠  
OBLIGATOIRE

1. Ne pas utiliser une rallonge électrique ou des cordons raccordés.  
2. Ne pas installer dans un endroit exposé à un risque de fuite de gaz inflammable.  
3. Ne pas exposer l'appareil à de l'eau ou de l'huile vaporisée.



INTERDIT

Ne pas utiliser un cordon enroulé.

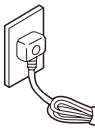

⊘  
INTERDIT

Prendre soin de ne pas endommager le cordon électrique.

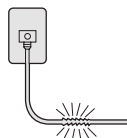

⊘  
INTERDIT

Ne pas insérer d'objets dans l'entrée ou la sortie d'air.

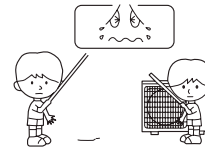

⊘  
INTERDIT

Ne pas démarrer ou arrêter le fonctionnement en déconnectant le cordon d'alimentation.

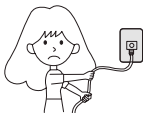

⊘  
INTERDIT

Ne pas diriger le souffle d'air directement vers des personnes, en particulier des enfants ou des personnes âgées.



⊘  
INTERDIT

Ne pas tenter de réparer ou reconstruire par soi-même.

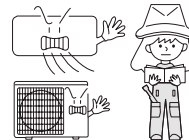

Connecter la prise de terre.

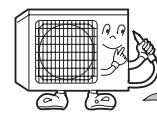

mise à la terre

## ⚠ MISE EN GARDE

Ne pas utiliser à des fins de stockage de nourriture, de travaux d'art, d'équipements de précision, d'élevage ou de culture.

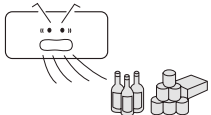

⊘  
INTERDIT

Prendre de l'air frais régulièrement, particulièrement lorsqu'un appareil à gaz fonctionne au même moment.

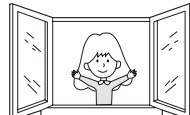

⚠  
OBLIGATOIRE

Ne pas utiliser le commutateur avec des mains mouillées.

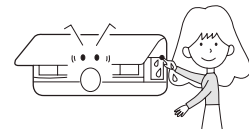

⊘  
INTERDIT

Ne pas installer l'appareil près d'une cheminée ou d'un autre appareil de chauffage.

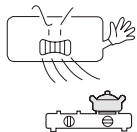

⊘  
INTERDIT

Vérifier le bon état du support d'installation.

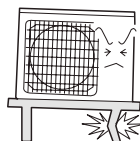

⊘  
INTERDIT

Ne pas verser d'eau sur l'appareil pour le nettoyage.

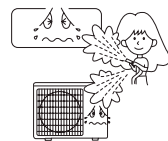

⊘  
INTERDIT

Ne pas placer d'animaux ou de plantes sur le chemin direct du souffle d'air.



⊘  
INTERDIT

Ne placer aucun objet sur l'appareil ou fixé à l'appareil.



⊘  
INTERDIT

Ne pas placer de vase de fleurs ou de conteneur d'eau sur le haut de l'appareil.





⊘  
INTERDIT





# Dépannage

Avant de demander de l'assistance, vérifier la liste suivante.

	Phénomène	Cause ou points de contrôle
Inspection normale des performances	Le système ne redémarre pas automatiquement. 	<ul style="list-style-type: none"> <li>● Lorsque l'appareil est stoppé, il ne redémarrera pas avant 3 minutes afin de protéger le système.</li> <li>● Lorsque la prise de courant est retirée puis réinsérée, le circuit de protection fonctionnera durant 3 minutes pour protéger le climatiseur.</li> </ul>
	Il y a du bruit 	<ul style="list-style-type: none"> <li>● Durant le fonctionnement de l'appareil ou à l'arrêt, un bruissement ou un gargouillement peut se faire entendre. Au bout de 2 à 3 minutes après démarrage de l'appareil, ce bruit devient plus notable. (Ce bruit est produit par la circulation du liquide réfrigérant dans le système)</li> <li>● Durant le fonctionnement de l'appareil, un bruit de craquement peut se faire entendre. Ce bruit est produit par l'expansion ou la réduction de l'enveloppe en raison des changements de température.</li> <li>● Si le souffle d'air de l'appareil en cours de fonctionnement produit un bruit élevé, c'est peut-être parce que le filtre à air est sale.</li> </ul>
	Génération d'odeurs	<ul style="list-style-type: none"> <li>● Ceci se produit parce que le système fait circuler les odeurs de l'air intérieur telles que odeurs de meubles, peinture ou tabac.</li> </ul>
	De la vapeur ou de la brume se dégage. 	<ul style="list-style-type: none"> <li>● En fonctionnement REFROIDISSEMENT ou SEC, l'appareil d'intérieur peut produire de la vapeur. Ceci est dû au soudain refroidissement de l'air intérieur.</li> </ul>
	En mode sec, la vitesse de ventilation ne peut pas être changée.	<ul style="list-style-type: none"> <li>● En mode SEC, lorsque la température de la pièce devient supérieure à la température réglée de 2°C, l'appareil fonctionne de façon intermittente à vitesse BASSE quel que soit le paramétrage de la VENTILATION.</li> </ul>
Vérification multiple		<ul style="list-style-type: none"> <li>● La prise de courant est-elle bien insérée ?</li> <li>● Y a-t-il une panne de courant ?</li> <li>● Le fusible a-t-il grillé ?</li> </ul>
	Mauvais refroidissement 	<ul style="list-style-type: none"> <li>● Le filtre à air est-il sale ? Normalement, il doit être nettoyé tous les 15 jours.</li> <li>● Y a-t-il un obstacle devant l'entrée et la sortie d'air ?</li> <li>● La température est-elle correctement réglée ?</li> <li>● Des portes ou des fenêtres sont-elles ouvertes ?</li> <li>● Existe-t-il un ensoleillement direct venant d'une fenêtre durant le refroidissement ? (Utiliser un rideau)</li> <li>● La pièce contient-elle trop de sources de chaleur ou de personnes durant le refroidissement ?</li> </ul>

# Mises en garde

- Ne pas obstruer ni couvrir la grille de ventilation du climatiseur. Ne pas placer les doigts ou des objets dans les entrées et sorties d'air ni dans le volet de positionnement.
- Cet appareil n'est pas destiné à être utilisé par des personnes (y compris des enfants) aux capacités physiques, sensorielles ou mentales réduites, ni par des personnes dénuées de l'expérience ou des connaissances nécessaires, sauf si elles ont pu bénéficier, par l'intermédiaire d'une personne responsable de leur sécurité, d'une supervision ou d'instructions préalables concernant l'utilisation de l'appareil. Surveillez les enfants afin de vous assurer qu'ils ne jouent pas avec l'appareil.

## Spécifications

Le circuit de réfrigération est étanche.

L'appareil est adapté aux situations suivantes :

1. Plage de température ambiante applicable :

Refroidissement	Intérieur	Maximum : D.B/W.B 32°C/23°C Minimum : D.B/W.B 21°C/15°C
	Plein air	Maximum : D.B/W.B 46°C/26°C Minimum : D.B -20°C
Chauffage	Intérieur	Maximum : D.B 27°C Minimum : D.B 15°C
	Plein air	Maximum : D.B/W.B 24°C/18°C Minimum : D.B/W.B -7°C/-8°C
	Plein air (INVERSEUR)	Maximum : D.B/W.B 24°C/18°C Minimum : D.B -15°C

2. Si le cordon d'alimentation est endommagé, il doit être remplacé par le fabricant, un de ses agents d'entretien ou une personne qualifiée.
3. Si le fusible de l'unité d'intérieur sur la carte PC a grillé, le remplacer avec un fusible de type T. 3.15A/ 250V. Si le fusible de l'appareil d'extérieur a grillé, le remplacer par un fusible de type T.25A/250V.
4. La méthode de câblage doit être conforme aux normes locales de câblage.
5. Après installation, la prise de courant doit être d'accès facile.
6. Les piles usagées doivent être mises au rebut de façon appropriée.
7. L'appareil n'est pas destiné à être utilisé par de jeunes enfants ou des personnes infirmes sans supervision.
8. Il doit être veillé à ce que des jeunes enfants ne jouent pas avec l'appareil.
9. Veiller à utiliser une prise de courant appropriée, correspondant au cordon électrique.
10. La prise de courant et le câble de connexion doivent disposer des autorisations locales.
11. Afin de protéger l'appareil, veiller à éteindre d'abord le climatiseur, puis à attendre au moins 30 secondes avant de couper l'alimentation.

## Haier

Adresse : No.1 Haier Road, Hi-tech Zone, Qingdao 266101 P.R.Chine

Contacts : TEL +86-532-8893-6943 ; FAX +86-532-8893-1010

Site web : [www.haier.com](http://www.haier.com)



**Lesen Sie die Hinweise in diesem Handbuch sorgfältig durch, bevor Sie das Gerät in Betrieb nehmen.**



**Dieses Gerät ist befüllt mit R32.**

Bewahren Sie dieses Handbuch an dem Ort, wo der Benutzer es leicht finden kann.

## Warnung:

- Verwenden Sie die Methode die Enteisung oder Reinigung nicht zu beschleunigen, wenn dies nicht vom Hersteller empfohlen sind.
- Das Gerät muss in einem Raum ohne Zündquellen, die kontinuierlich arbeitet, aufbewahrt werden. (z.B.: offenes Feuer, ein betreibendes Gasgerät oder eine betreibende elektrische Heizung).
- Durchbohren oder Verbrennen ist verboten.
- Achten Sie darauf, dass das Kältemittel kein Geruch enthalten darf.
- Das Gerät muss in einem Raum mit Grundfläche größer als 1,2 m<sup>2</sup> installiert, bedient und aufbewahrt werden.
- Falls das Netzkabel beschädigt ist, muss es durch den Hersteller, seinen Kundendienst oder entsprechendes qualifiziertes Personal ersetzt werden, um die Gefahr zu vermeiden.
- Dieses Gerät ist nicht für die Bedienung durch Personen bestimmt (einschließlich Kindern ab 8 Jahre alt), die geminderte physische, sensorische oder mentale Fähigkeiten, oder einen Mangel an Erfahrungen und Kenntnissen haben, außer, wenn Sie von Personen dazu angeleitet oder instruiert wurden, die für deren Sicherheit zuständig sind. Kinder sollten dazu angeleitet werden, nicht mit der Klimaanlage zu spielen. Reinigung und Benutzer-Wartung darf nicht von den Kinder ohne Instruktion durchgeführt werden.
- Das Verdrahtungsverfahren sollte im Einklang mit dem lokalen Verdrahtungsstandard sein.
- Der Type der Anschlussdraht ist H07RN-F
- All die Kabel sollen die europäische Authentifizierungszertifikat erhalten haben. Bei der Installation ist es zu gewährleisten, dass das Erdungskabel zuletzt abgebrochen werden wird, wenn die Verbindungskabel abgebrochen wären.
- Der Kreis-Schutzschalter der Klimaanlage muss ein allpoliger Schalter sein; und der Abstand zwischen seinen zwei Anschlüssen soll nicht kleiner als 3mm sein. Solche Abschaltungsmethode soll in der Verkabelung ausgeführt werden.
- Stellen Sie sicher, dass die Installation durch das professionelle Personal in Übereinstimmung mit den lokalen Verkabelungsvorschriften gefertigt worden ist.
- Stellen Sie sicher, dass die Erdung korrekt und zuverlässig ist.
- Ein Erdschluss-Leckage-Schutzschalter und Kreis-Schutzschalter müssen installiert werden.
- Bei der Installation, Umstellung oder Wartung verwenden Sie bitte kein anderes Kältemittel als R32, dasjenige für Außeneinheit festgelegt ist. Der Einsatz anderes Kältemittels könnte zum Problem oder zur Beschädigung der Einheit und Körperverletzung führen.



# Inhalt

TEILE UND FUNKTIONEN	1
BETRIEB	2
INSTALLATION DES INNENGERÄTS	11
WARTUNG	14
VORSICHTSMASSNAHMEN	15
FEHLERBEHEBUNG	16

# Beuteile und Funktionen

## Inneneinheit

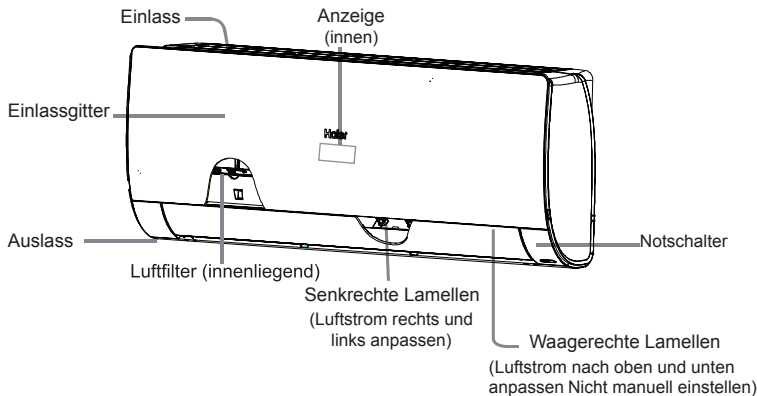

Entsprechend dem gekauften Produkt könnte das tatsächliche Einlassgitter von dem in der Anleitung abweichen.

### Anzeigetafel

1 Öffnung für Signalempfänger

2 Raumtemperatur

Wenn das Fernbedienungssignal empfangen wird, zeigt die eingestellte Temperatur.

3 Bedienungs- oder II-Anzeige

(Wenn der Kompressor läuft, glänzt das Licht)

4 WIFI

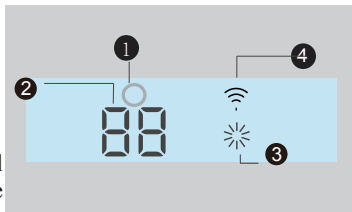

## Außeneinheit

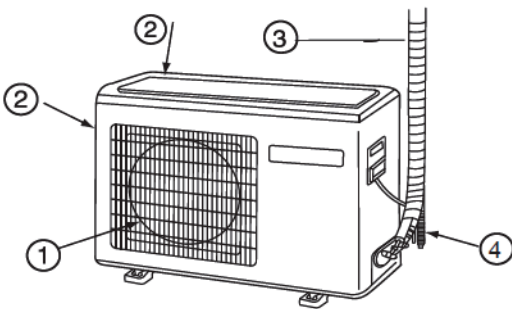

1 Luftaustritt

2 Lufteinlass

3 Verbindungsrohrleitung und elektrische Verkabelung

4 Ablaufschlauch

## Fernbedienung

### Außenseite der Fernbedienung

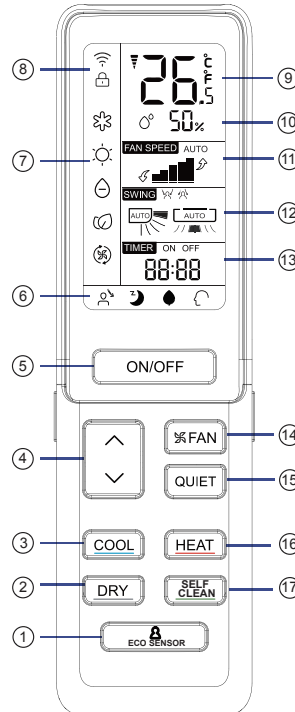

5. Taste ON/OFF (EIN/OFF)
6. Anzeige der einzelnen Funktionszustände
7. Betriebsweise
8. WIFI und CLOCK (Uhr)
9. TEMP (Temperatur)
10. Feuchtigkeit
11. FAN SPEED (Ventilator-Geschwindigkeit)
12. SWING (Luftleitlamellen-Schwingung)  
Nach oben/ Nach unten  
Nach links/ Nach rechts
13. TIME ON (TIMER eingeschaltet)  
TIMER OFF (TIMER ausgeschaltet)  
CLOCK (Uhranzeige)
14. Taste FAN
15. Taste QUIET (Ruhe)
16. Taste HEAT (Heizung)
17. Taste SELF CLEAN

1. Taste ECO SENSOR

2. Taste DRY (Entfeuchtung)  
Drücken um auf den Entfeuchtungsmodus einzustellen.

3. Taste COOL (Kühlung)  
Drücken um auf den Kühlungsmodus einzustellen.

4. Taste TEMP (Temperatur)  
Drücken um die gewählte Temperatur zu ändern

### Anmerkung:

- a. Die Anzeige der Feuchtigkeit ist nicht verfügbar auf einigen Modi.
- b. Falls die von Ihnen gekaufte Modell WIFI-Funktion besitzt, drücken Sie die Taste „ON/OFF“ für 5 Sekunden um das WIFI-Bindungssignal zu emittieren. Die App wird bei dem Bindungs-Modus die Anweisung zur Bindung anzeigen.

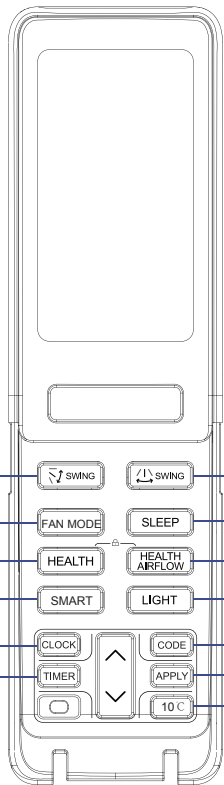
- 
- 18. Taste TIMER
  - 19. Taste CLOCK(Uhr)
  - 20. Taste SMART
  - 21. Taste HEALTH (Gesundheit)
  - 22. Taste FAN MODE
  - 23. Taste SWEING(Schwingung) nach oben/ nach unten
  - 24. Taste SWING nach links/ nach rechts
  - 25. Taste SLEEP(Nacht)
  - 26. Taste HEALTH AIRFLOW (Gesundheit-Luftstrom)
  - 27. Taste LIGHT (Licht) Kontrolliert das Beleuchten und Erlöschen des Anzeigetafels der Innen-LED.
  - 28. Taste CODE A-b-Yard
  - 29. Taste APPLY (Anwenden)
  - 30. Taste 10 °C Spezifische Heizfunktion: 10°C-Heizung beibehalten (verfügbar für RS)

**Anmerkung:**

1. Drücken Sie „HEALTH“ + „HEALTH AIRFLOW“ zur gleichen Zeit kann die Funktion “Schloss” (🔒) eingestellt oder abgebrochen werden.

## CLOCK-Einstellung

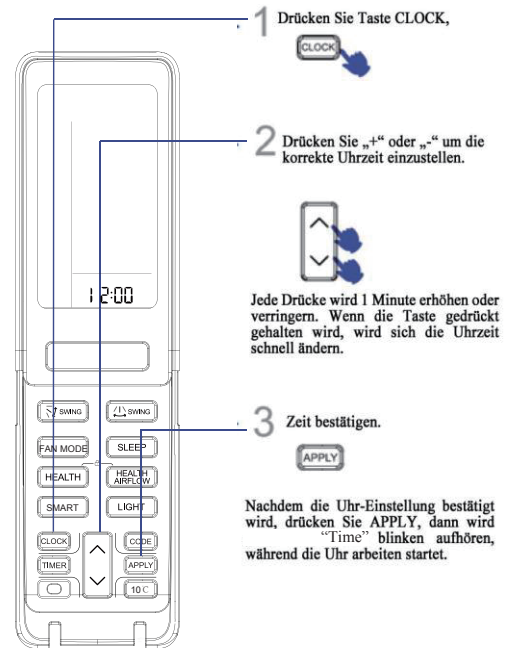

- 1 Drücken Sie Taste CLOCK,
- 2 Drücken Sie „+“ oder „-“ um die korrekte Uhrzeit einzustellen.  
Jede Drücke wird 1 Minute erhöhen oder verringern. Wenn die Taste gedrückt gehalten wird, wird sich die Uhrzeit schnell ändern.
- 3 Zeit bestätigen.  
Nachdem die Uhr-Einstellung bestätigt wird, drücken Sie APPLY, dann wird “Time” blinken aufhören, während die Uhr arbeiten startet.

**Anmerkung:**

Der Abstand zwischen dem Signalübertragungskopf und dem Empfängerloch soll nicht größer als 7m sowie auch ohne Hindernis sein. Wenn elektrisch gestartete Leuchtstofflampen oder drahtlose Umschalt-Telefon im Typ der Leuchtstofflampen oder Zimmer installiert werden, wird der Empfänger leicht gestört beim Empfang der Signale, somit sollte der Abstand zu der Inneneinheit kürzer sein.

Vollständige oder unklare Anzeige beim Betrieb deutet es an, dass die Batterie aufgebraucht ist. Bitte wechseln Sie die Batterie.

Falls die Fernbedienung beim Betrieb automatisch arbeiten kann, entfernen Sie bitte die Batterie und laden Sie es einige Minuten später neu.

**Hinweis:**

Entfernen Sie die Batterie, falls die Einheit nicht langfristig im Betrieb sein wird.

# Bedienung

## ■ QUIET-Bedienung

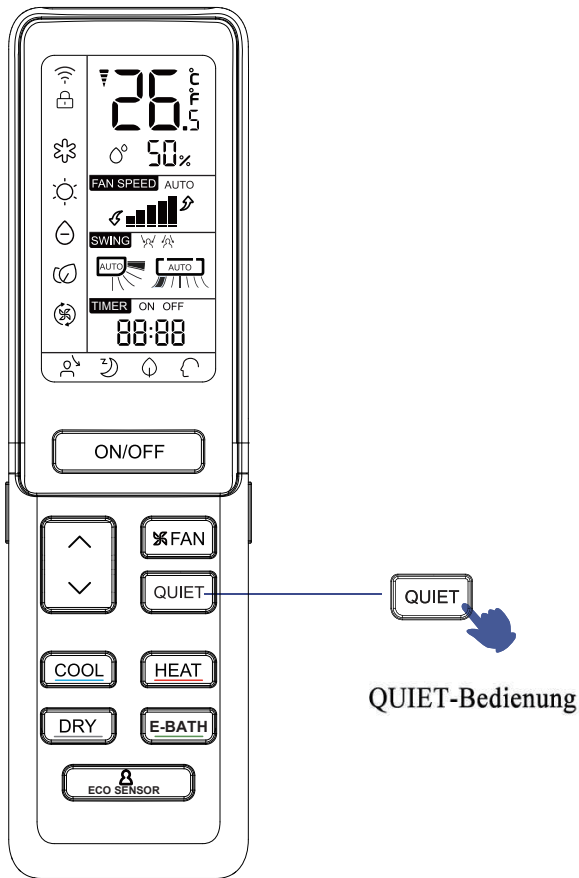

Sie können diese Funktion verwenden, wenn Ruhe für Rast oder Lesen benötigt wird.

Für jede Drücke ist  die Anzeige für den Start der QUIET-Funktion der Klimaanlage. Im QUIET-Modus wird die Ventilator-Geschwindigkeit AUTO auf den AUTO-Ventilator-Modus mit niedriger Geschwindigkeit eingestellt. Drücken Sie die Taste

QUIET noch mal, wird  verschwinden und dann hört die Arbeit auf.

## ■ Bedienung der COOL, HEAT und DRY

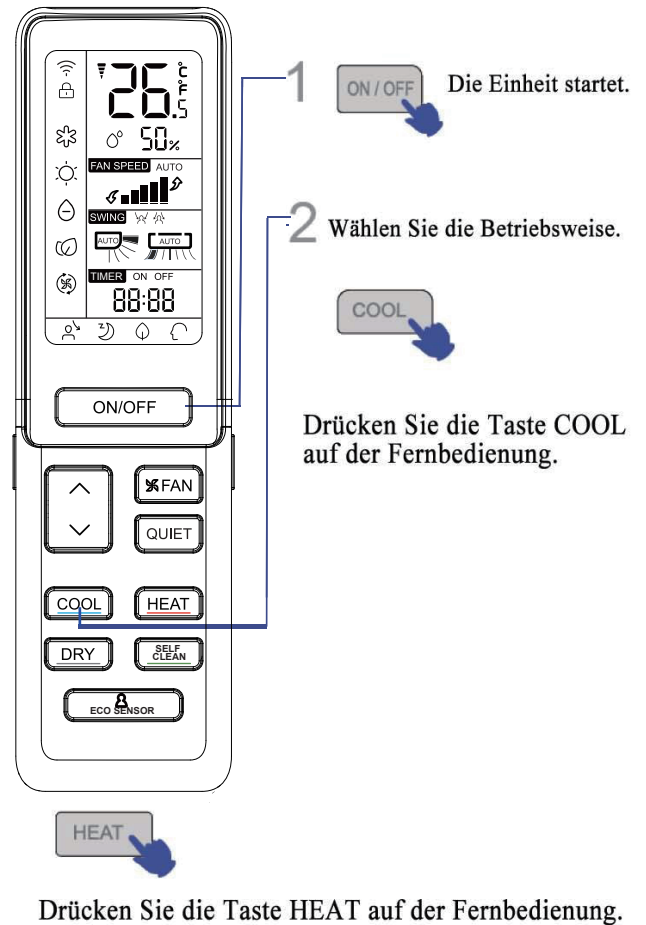

Drücken Sie die Taste DRY auf der Fernbedienung.

1. Im Modus Entfeuchtung, wenn die Raumtemperatur niedriger als die Temperatureinstellung +2 °C wird, wird die Einheit unabhängig von der Ventilator-Einstellung intermittierend mit niedriger Geschwindigkeit betreiben.
2. Fernbedienung kann jeden Bedienungszustand merken. Für den nächsten Start brauchen Sie nur die Taste ON/OFF drücken und das Gerät wird in dem vorherigen Zustand arbeiten.

# Bedienung

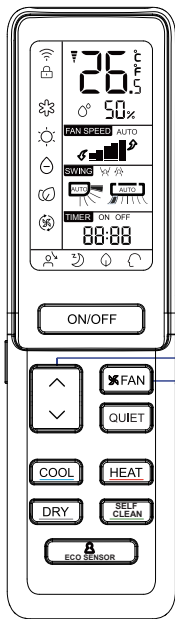

- 1 Drücken Sie Taste Temperatur.  
 ▲ Jede Drücke der Taste erhöht die Temperatur-Einstellung um 1 °C.  
 ▼ Jede Drücke der Taste verringert die Temperatur-Einstellung um 1 °C.



Die Einheit wird arbeiten starten, um die auf der LED eingestellte Temperatur zu erreichen.

FAN-Bedienung

2



Drücken Sie die Taste FAN SPEED. Mit jeder Drücke wird die Ventilator-Geschwindigkeit sich wie folgt ändern:

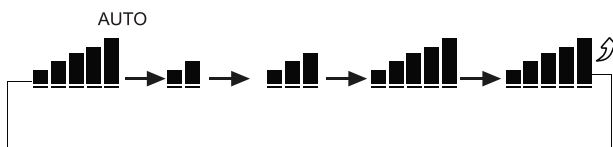

Die Einheit wird mit der ausgewählten Ventilator-Geschwindigkeit arbeiten.

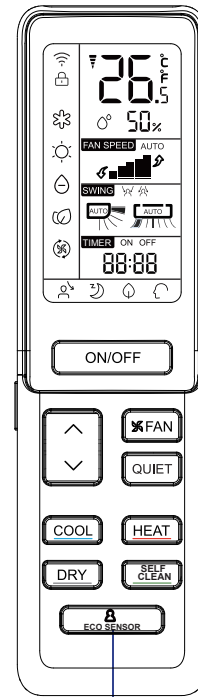

ECO SENSOR-Bedienung

ECO SENSOR Betrieb:

Bei jedem Drücken der SENSOR-Taste ändert sich es wie folgt:

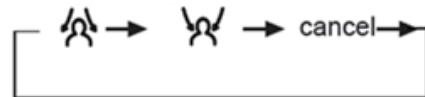

## HINWEIS:

Ein menschlicher Sensor wird verwendet, um Veränderungen der Infrarotstrahlung zu detektieren, die von menschlichen Körpern emittiert werden. Bei folgenden Bedingungen ist die Erkennung möglicherweise nicht korrekt:

1. Hohe Raumtemperatur, bei der die Umgebungstemperatur nahe der Körpertemperatur liegt.
2. Menschen tragen viel oder liegen auf dem Bauch oder Rücken.
3. Die Geschwindigkeit der menschlichen Bewegung übersteigt die Empfindlichkeit des Sensors.
4. Häufige Bewegungen von Haustieren oder häufiges Schwingen von Vorhängen oder anderen Gegenständen im Innenraum durch den Wind.
5. Bewegliche Ziele gehen über den Erfassungsbereich des Sensors hinaus.
6. Die linken und rechten Enden der Inneneinheit sind zu nahe an der Wand installiert.
7. Es gibt direkte Sonneneinstrahlung im Raum.

Die Klimaanlage arbeitet in einem Raum, in dem die Umgebungstemperatur stark schwankt

Wenn sich eine Person an der Grenze von zwei oder drei Luftblasbereichen befindet, wird die folgende Luft jeweils zu diesen beiden Bereichen gesendet oder automatisch gefegt. Die ausweichende Luft vermeidet diese beiden Bereiche oder wird automatisch gefegt.

# Bedienung

## HEALTH AIRFLOW-Bedienung

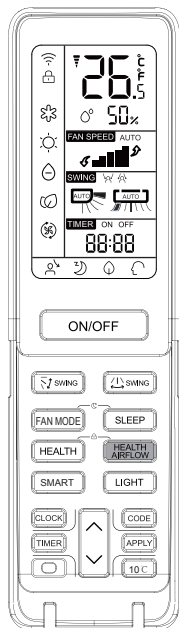

HEALTH AIRFLOW

Die Einstellung der Gesundheit-Luftstrom-Funktion

1) Drücken Sie die Taste Gesundheit-Luftstrom, dann erscheint  auf der Anzeige. Es ist zu vermeiden, starker Luftstrom direkt an den Körper zu blasen.

2) Drücken Sie die Taste Gesundheit-Luftstrom noch mal, dann erscheint  auf der Anzeige. Es ist zu vermeiden, starker Luftstrom direkt an den Körper zu blasen.

HEALTH AIRFLOW

Das Abbrechen der Gesundheit-Luftstrom-Funktion

## SELF-CLEAN-Bedienung

Funktionsbeschreibung: Zweck dieser Funktion ist die Reinigung des Verdampfers.

◆ Aktivieren und Deaktivieren: Drücken Sie die SELF CLEAN-Taste, um diese Funktion zu aktivieren, dann wird "CL" auf dem Bedienfeld des Innengeräts und auch auf der Fernbedienung angezeigt. Maximale Laufzeit nicht länger als 25 Minuten, diese Funktion wird automatisch deaktiviert, wenn ein "Pi"-Ton zweimal ertönt, dann kehrt das Gerät in den ursprünglichen Zustand zurück. Während des Vorgangs der Selbstreinigung können Sie nicht diese Funktion durch wiederholtes Drücken der Taste, sondern durch Drücken der "Power"-Taste oder Schalten in einen anderen Modus deaktivieren.

Hinweis:

1. Diese Funktion ist im Timer / Sleep-Modus ungültig.
2. Nach dem Start dieses Modus kann die Luftmenge reduziert werden oder sogar keine Luftströmung oder sogar kalte Luftströmung haben.
3. Es ist normal, wenn das Gerät Geräusche erzeugt, die sich mit Hitze ausdehnen und sich mit Kälte zusammenziehen
4. Die Anzeigzeit "CL" kann auf der Fernbedienung und dem Bedienfeld unterschiedlich sein.
5. Wenn die Außentemperatur unter Null liegt, kann der Fehlercode "F25" während des Selbstreinigungsbetriebs auftreten, was ein normaler Schutz ist. Bitte schalten Sie das Gerät aus und nach 10 Sekunden wieder neu starten.
6. Die beste Bedingung, um diesen Modus zu betreiben: Die Temperatur beträgt 20 °C ~ 27 °C und die Luftfeuchtigkeit beträgt 35% ~ 60% im Innenraum, die Temperatur ist 25 °C ~ 38 °C (Kühlsaison) im Außenraum.
7. Der Forst bildet sich schwer, wenn die Luft zu trocken ist (Luftfeuchtigkeit <20%). Und wenn die Luftfeuchtigkeit zu hoch ist (Feuchtigkeit > 70%), kann das Kondenswasser ansteigen, was Frost etwas entfernen kann.

## HEALTH AIRFLOW-Bedienung



Drücken Sie die Taste HEALTH AIRFLOW wieder mal, dann wird die beide Einlass- und Austrittgitter des Klimageräts geöffnet und arbeitet die Einheit unter der Bedingung, die vor der Gesundheit-Luftstrom-Funktion eingestellt wurde. Das Austrittgitter wird nach dem Abschalten automatisch schließen.

### Anmerkung:

Das Austrittgitter darf nicht manuell direkt gepresst werden. Andernfalls wird das Gitter nicht korrekt arbeiten. Falls das Gitter unsachgemäß arbeitet, dann schalten Sie das Gerät für einige Minuten aus und dann starten und einstellen mit der Fernbedienung.

Für den nächsten Start brauchen Sie nur die Taste ON/ OFF drücken und das Gerät wird in dem vorherigen Zustand arbeiten. Die Fernbedienung kann jeden Bedienungszustand merken.

### Anmerkung:

1. Nach der Einstellung der Gesundheit-Luftstrom-Funktion ist die Position des Einlass- und Austrittgitters befestigt.
2. Für die Heizung ist der Modus  zu empfehlen.
3. Für die Kühlung ist der Modus  zu empfehlen.
4. Für die Kühlung und Heizung ist die Klimaanlage unter hoher Luftfeuchtigkeit für lange Zeit zu verwenden, fällt Wassertropfen am Austrittgitter ab.
5. Wählen Sie die entsprechende Ventilatorsrichtung nach den aktuellen Bedingungen aus.



## ■ SWING-Bedienung

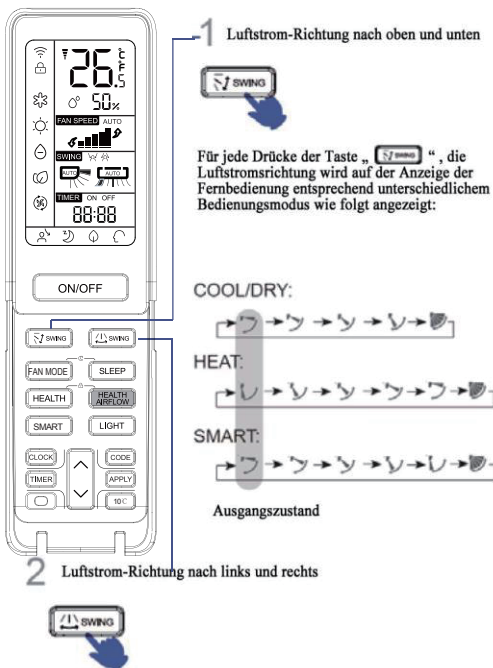

Für jede Drücke der Taste „ SWING“ zeigt die Fernbedienung wie folgt an:

Fernbedienung:

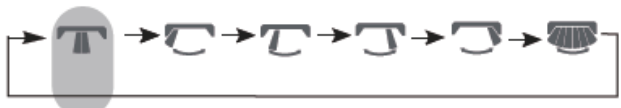

Ausgangszustand

- Wenn die Feuchtigkeit hoch ist, könnte Kondenswasser auf dem Luftaustrittgitter auftreten, falls alle vertikalen Lamellen nach links oder rechts eingestellt sind.
- Es ist zu empfehlen, das Horizontales Gitter im Kühlung- oder Heizungsmodus an unterer Position nicht für lange Zeit zu halten, andernfalls könnte Kondenswasser erzeugt werden.
- Wenn der kalte Luftstrom im Kühlungsmodus nach unten fließt, wird die horizontale Einstellung des Luftstroms viel mehr hilfreich.

## ■ TIMER-Bedienung

Stellen Sie bitte die Uhr richtig ein, bevor Sie den Timer bedienen. Sie können die Einheit automatisch ein- oder ausschalten wie folgt: Bevor Sie am Morgen aufwachen oder von außen zurückkommen oder nachdem Sie in der Nacht eingeschlafen sind.

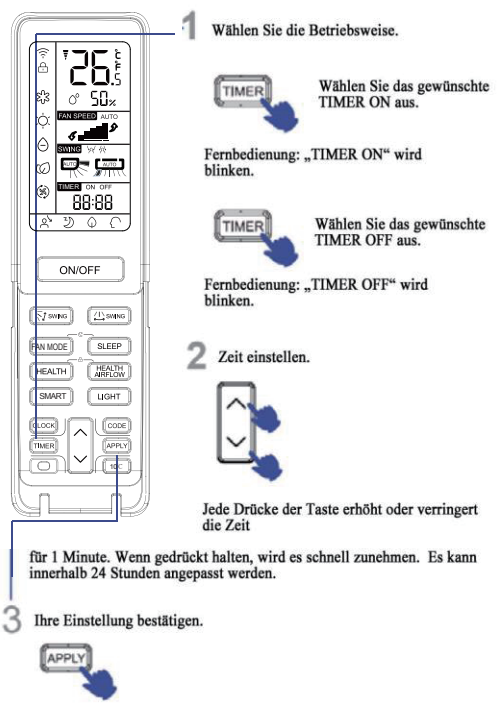

Nachdem die korrekte Uhrzeit eingestellt wird, drücken Sie die Taste APPLY zu bestätigen „ON“ oder „OFF“ auf der Fernbedienung hört auf zu blinken.

Abbrechen des TIMER-Modus  
Drücken Sie einfach die Taste TIMER mehrmals bis die Anzeige TIMER verschwindet.

# Bedienung

## ■ Komfortabler SLEEP

Bevor Sie ins Bett gehen, können Sie die Taste SLEEP einfach drücken und die Einheit wird in SLEEP-Modus arbeiten, damit Ihnen guten Schalf bringt.

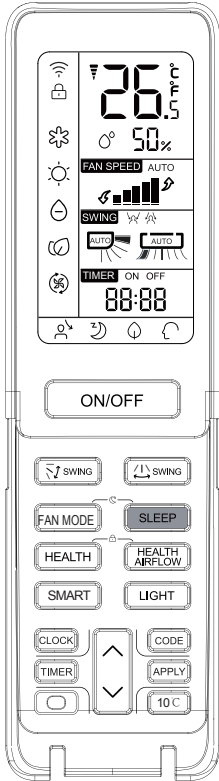

Drücken Sie Taste SLEEP.

Betriebsweise

1. Im COOL-, DRY modus

Die Temperatur wird nach 1 Stunde Schlaf 1 °C höher als die eingestellte Temperatur. Nach 1 weiterer Stunde wird die Temperatur weiter um 1 °C steigen. Die Einheit wird für 6 Stunden arbeiten und dann aufhören. Die Temperatur ist höher als die eingestellte Temperatur, um eine geeignete Temperatur für Ihren Schlaf bieten.

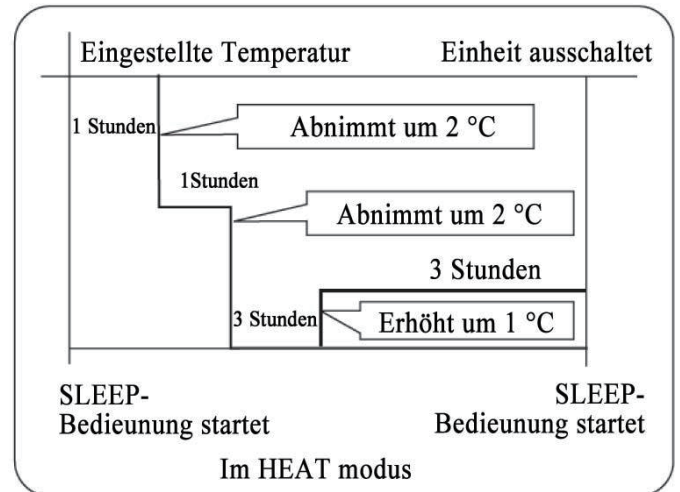

3. Im SMART-Modus

Das Gerät arbeitet in geeignetem Schlafmodus, der automatisch auf den gewählten Betriebsmodus angepasst wird.

4. Wenn die Ruhiger-Schlaf-Funktion auf 8 Stunden eingestellt ist, kann die Zeit des Ruhigen-Schlafs nicht angepasst werden. Wenn der TIMER-Funktion eingestellt wird, dann kann die Ruhiger-Schlaf-Funktion nicht eingestellt werden. Nachdem die Schlaf-Funktion eingestellt ist, wenn der Benutzer die TIMER-Funktion rückstellt, dann wird die Schlaf-Funktion abgebrochen; die Maschine wird im Zustand Timing-Auf liegen, falls die beide Modi gleichzeitig eingestellt werden, dann wenn einer von beiden seinen Betrieb zuerst endet, wird die Einheit automatisch ausschalten und der andere Modus abgebrochen.

### Stromausfall-Wiederherstellungsfunktion

Wenn die Einheit für das erste mal gestartet wird, wird der Kompressor innerhalb 3 Minuten nicht arbeiten starten. Wenn der Spannungsversorgung nach dem Stromausfall wiederhergestellt wird, wird die Einheit automatisch arbeiten und der Kompressor nach 3 Minuten arbeiten starten.

### Anmerkung zur Wiederherstellung gegen den Stromausfall:

Drücken Sie die Taste Schlaf zehn mal innerhalb 5 Sekunden und starten die Funktion nach Anhörung vier Tönen. Und drücken Sie die Taste Schlaf zehn mal innerhalb 5 Sekunden und brechen die Funktion nach Anhörung zwei Tönen ab.

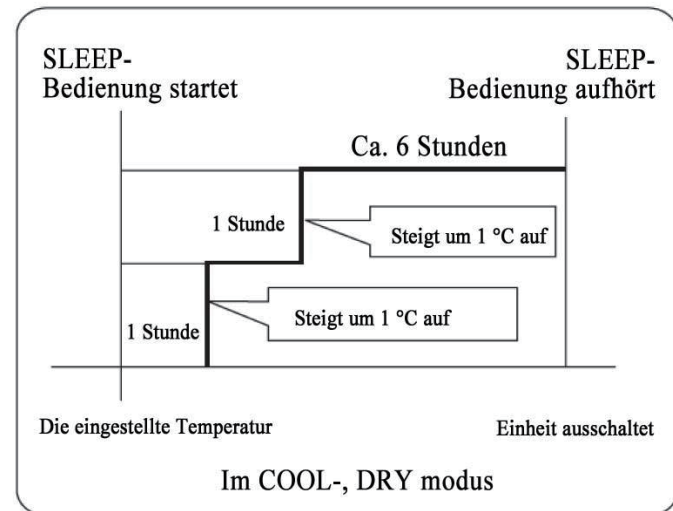

2. Im HEAT modus

Die Temperatur wird nach 1 Stunde SLEEP 2 °C höher als die eingestellte Temperatur. Nach 1 weiterer Stunde wird die Temperatur weiter um 2 °C abnehmen. Nach 3 weiterer Stunde wird die Temperatur weiter um 1 °C steigen. Die Einheit wird für weitere 3 Stunden arbeiten und dann ausschalten. Die Temperatur ist niedriger als die eingestellte Temperatur, damit sie nicht zu hoch für Ihren Schalf sein wird.

# Bedienung

## FAN MODE- Bedienung

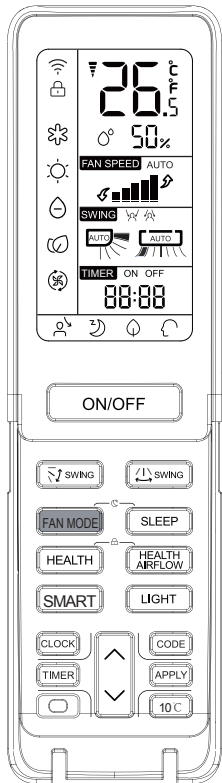

Ventilatormodus: Niedrige Standardgeschwindigkeit des Ventilators, Ventilatormodus, die Einstellungstemperatur wird nicht angezeigt, die Temperatur auf der Innenraumanzeige ist 24 °C.

## SMART-Bedienung

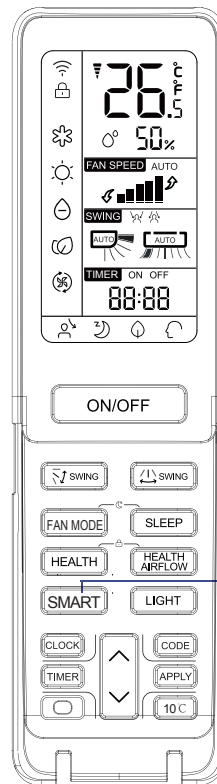

(Diese Funktion ist nicht verfügbar auf einigen Modi)

Eine Taste kann Ihnen einen komfortablen Raum

Diese Klimagerät-Einheit kann die Innentemperatur und -Feuchtigkeit bewerten und entsprechende Anpassung ausführen.

SMART startet

Drücken Sie die Taste ON/ OFF um die Einheit zu starten. Drücken Sie die Taste Smart „“ zeigt auf der Fernbedienung.

- SMART FRESH
- SMART ENTEISUNG
- SMART FAN SPEED
- SMART FAN HEALTH
- SMART DRY
- SMART SOFT
- SMART Temperaturkontrolle

SMART oder ON / OFF SMART stoppen

Unter der Kühlung-, Heizung- und Entfeuchtungsmodus drücken Sie die SMART-Taste um die SMART-Funktion einzutreten. Unter der SMART-Betriebsmodus, wenn das Klimagerät im Betrieb ist, wird es Kühlung-, Heizung, Entfeuchtung- oder Blasen-Modus automatisch auswählen. Sie können im Betrieb der SMART-Funktion die Taste der „Kühlung“, „Heizung“ oder „Entfeuchtung“ drücken, um auf einen anderen Modus zu wechseln, danach werden Sie die SMART-Funktion abbrechen.

# Bedienung

## HEALTH-Bedienung

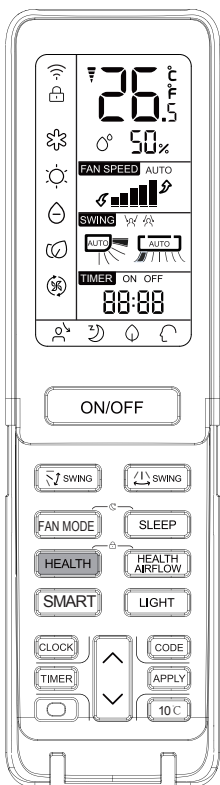

(Diese Funktion ist bei einigen Geräten nicht verfügbar)

Der Wasser-Ionen-Generator im Klimagerät kann eine große Menge von Anionen herstellen und die Qualität der Position und Anionen in der Luft balancieren und kann auch die Bakterien abtöten sowie auch die Staub-Sedimentationen im Zimmer beschleunigen und die Luft im Zimmer reinigen.



Taste HEALTH

Drücken Sie

Für jede Drücke wird  angezeigt und das Klimagerät startet die Gesundheit-Anionen-Funktion.



Drücken Sie die Taste HEALTH zwei mal und dann verschwindet, damit hört die Bedienung auf.

Wenn der Motor des Innenventilators arbeitet, hat es gesunde Prozessfunktion. (Es ist verfügbar unter jedem Modus) Wenn der Ventilator in der Inneneinheit nicht arbeitet, dann leuchtet die Gesundheitslampe, aber der Anion-Generator erzeugt keine Anion.

## ON/ OFF-Bedienung und Prüfungsbedienung

ON/OFF-Bedienung:

- Bitte verwenden Sie die Bedienung nur wenn die Fernbedienung defekt oder ausgefallen ist, und das Klimagerät kann mit der Notfall-Funktion automatisch für eine Weile weiter arbeiten.
- Wenn die Taste der Notfall-Bedienung gedrückt wird, kann der Ton „Pi“ für ein mal gehört werden, dies deutet den Start der Bedienung an.
- Wenn der Netzschalter für das erste mal eingeschaltet wird und startet die Notfall-Bedienung, dann wird die Einheit automatisch in den folgenden Modi arbeiten:

Raumtemperatur	Bestimmte Temperatur	TIMER-Modus	Ventilator-Geschwindigkeit	Betriebsweise
Oberhalb 24 °C	24 °C	No	AUTO	COOL
Unterhalb 24 °C	24 °C	No	AUTO	HEAT

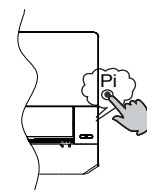

- Es ist unmöglich, die Einstellungen der Temperatur und die Ventilator-Geschwindigkeit zu ändern und im Timer oder Entfeuchtungsmodus zu bedienen.

Prüfungsbedienung:

Der Schalter der Prüfungsbedienung ist gleich wie der Notfall-Schalter.

- Verwenden Sie den Schalter in der Prüfungsbedienung, wenn die Raumtemperatur unter 16°C liegt, nutzen Sie ihn bitte nicht in der normalen Bedienung.
- Drücken Sie den Schalter der Prüfungsbedienung für weitere 5 Sekunden. Nachdem Sie eine Ton von „Pi“ für zwei mal gehört haben, dann entfernen Ihren Finger von dem Schalter: **Die Kühlungsbedienung startet mit der Luftstrom-Geschwindigkeit „Hi“.**

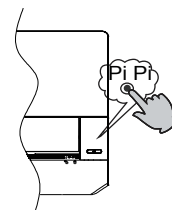

## Ladung der Batterie

- 1 Entnehmen Sie die Abdeckung der Batterie;



- 2 Laden Sie die Batterie wie dargestellt. 2 R-03 Batterien, Rücksetzungstaste (Zylinder); Stellen Sie sicher, dass die Ladung in Übereinstimmung mit das “+” / “-” ausgeführt wird;



- 3 Laden Sie die Batterie, dann setzen Sie die Abdeckung wieder auf.



## WICHTIGE INFORMATIONEN ZUM VERWENDETEN KÄLTEMITTEL

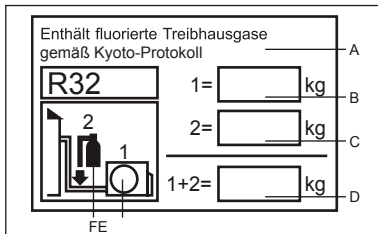

Dieses Produkt enthält fluorierte Treibhausgase gemäß Kyoto-Protokoll. Nicht in die Atmosphäre entweichen lassen.

Kältemitteltyp: R32

GWP-Wert\*: 675

GWP = Global Warming Potential (Treibhauspotential)

Bitte tragen Sie folgende Daten mit unverwischbarer Tinte ein:

- 1 Kältemittelfüllung ab Werk
- 2 im Feld zugefügte Kältemittelmenge sowie
- 1+2 Kältemittel gesamt

Auf dem im Lieferumfang des Produkts enthaltenen Kältemittel-Etikett eintragen.

Das ausgefüllte Etikett muss nahe dem Einfüllstutzen des Produkts angebracht werden (z. B. an der Innenseite der Abdeckung über der Höchststandanzeige).

- A enthält fluorierte Treibhausgase gemäß Kyoto-Protokoll
- B Kältemittelfüllung ab Werk: siehe Typenschild
- C im Feld zugefügte Kältemittelmenge
- D Kältemittel gesamt
- E Außenaufstellung
- F Zylinder und Stutzen zum Befüllen

## KONFORMITÄT DER MODELLE MIT EUROPÄISCHEN VERORDNUNGEN

Klima:TI Stromspannung:230V

CE

Alle Produkte erfüllen die folgenden europäischen Vorschriften:

- 2014/53/EU(RED)
- 2014/517/EU(F-GAS)
- 2009/125/EC(ENERGY)
- 2010/30/EU(ENERGY)
- 2006/1907/EC(REACH)

RoHS-Richtlinie

Die Produkte entsprechen den Vorschriften der Richtlinie 2011/65/EU des Europäischen Parlaments und denen des Rates zur Beschränkung der Verwendung bestimmter gefährlicher Stoffe in Elektro- und Elektronikgeräten (RoHS).

WEEE

Gemäß der Richtlinie 2012/19/EU des Europäischen Parlaments, informieren wir hiermit den Verbraucher über die Entsorgungsbedingungen der elektrischen und elektronischen Produkte.

### ENTSORGUNGSBEDINGUNGEN:



Ihr Klimagerät ist mit diesem Symbol gekennzeichnet. Dies bedeutet, dass elektrische und elektronische Geräte nicht mit dem unsortierten Hausmüll entsorgt werden dürfen. Versuchen Sie nicht, das System selbst zu demontieren: Die Demontage des Klimageräts, die Handhabung von Kältemittel, Öl und anderen Teilen darf in Übereinstimmung mit den entsprechenden lokalen und nationalen Rechtsvorschriften nur von Fachpersonal durchgeführt werden. Klimageräte müssen in einer auf Wiederverwendung, Recycling und Rückgewinnung spezialisierten Aufbereitungsanlage behandelt werden. Durch eine sachgemäße Entsorgung helfen Sie, potenziell negative Folgen für Mensch und Umwelt zu vermeiden. Um weitere Informationen zu erhalten, wenden Sie sich an den Installateur oder die örtliche Behörde. Die Batterien müssen der Fernbedienung entnommen und gemäß geltender örtlicher und nationaler Vorschriften getrennt entsorgt werden.

### WIFI

- Drahtlose maximale Sendeleistung (20 dBm)
- Drahtloser Betriebsfrequenzbereich (2400 ~ 2483,5 MHz)

# Installation des Innengeräts

## Erforderliche Werkzeuge für die Installation

- Schraubendreher
- Zange
- Metallsäge
- Kernlochbohrer
- Schraubenschlüssel (17, 19 und 26 mm)
- Gasspürgerät oder Seifenlauge
- Drehmomentschlüssel (17 mm, 22 mm, 26 mm)
- Rohrschneider
- Bördelwerkzeug
- Messer
- Maßband
- Reibahle

## Auswahl des Installationsstandorts

- Robuster, vibrationsfreier Standort mit ausreichender Abstützung des Gehäuses.
- Standort ohne Hitze- oder Dampfentwicklung aus der näheren Umgebung, an dem Ein- und Auslass des Geräts nicht gestört werden.
- Standort mit guter Abлаufeigenschaft, an dem die Verbindungsleitung zum Außengerät installiert werden kann.
- Standort, von dem aus kalte Luft im gesamten Raum verteilt werden kann.
- Standort in der Nähe einer Netzsteckdose mit ausreichend Platz.
- Standort, an dem ein Mindestabstand von 1 m von Fernsehern, Radios, kabellosen Geräten und Leuchtstofflampen eingehalten werden kann.
- Wenn Sie die Fernbedienung an der Wand befestigen, platzieren Sie diese so, dass das Gerät Signale empfangen kann, wenn Leuchtstofflampen im Raum eingeschaltet sind.

## Stromversorgung

- Vergewissern Sie sich vor dem Anschluss an die Netzsteckdose, dass die Versorgungsspannung konstant ist.
- Die Stromversorgung ist auf dem entsprechenden Typenschild angegeben.
- Installieren Sie einen eigenen Nebenstromkreis.
- Eine Netzsteckdose sollte in Reichweite der Stromversorgung installiert werden. Verlängern Sie das Kabel nicht durch Zerschneiden.

## Leitungsauswahl

FOR 09K 12K	Flüssigkeitsleitung	Φ 6.35x0.8mm
	Gasleitung	Φ 9.52x0.8mm
FOR 18K	Flüssigkeitsleitung	Φ 6.35x0.8mm
	Gasleitung	Φ 12.7x0.8mm
FOR 24K	Flüssigkeitsleitung	Φ 9.52x0.8mm
	Gasleitung	Φ 15.88x1.0mm

## Abbildung für die Installation von Innengeräten

Die Modelle arbeiten mit dem FKW-freien Kältemittel R32

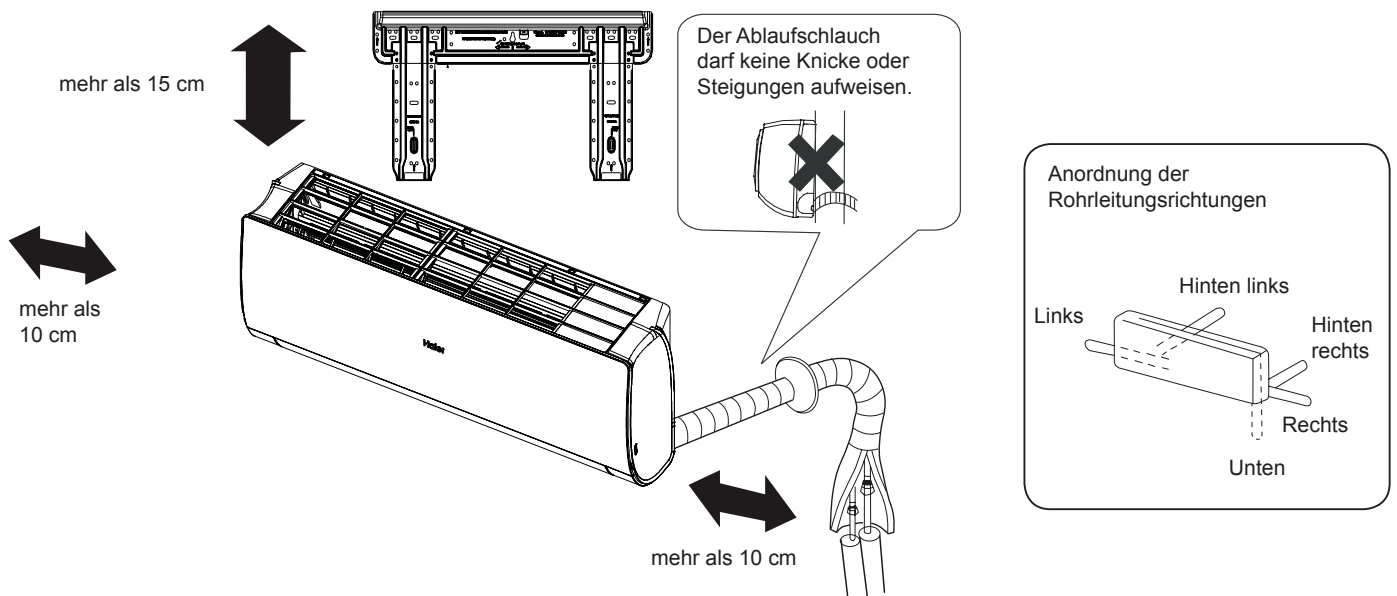

Ist der linke Abflussschlauch zu nutzen, dann stellen Sie sicher, dass das Loch ausreichend groß ist. Beim Innengerät muss der Abstand zwischen Gerät und Boden mindestens 2 m betragen.

Beziehen Sie die Angaben auf das von Ihnen erworbene Gerät. Die obige Abbildung dient nur als Referenz.



# Installation des Innengeräts

## 1 Anbringen der Montageplatte und Positionieren der Wandbohrung

### Beim ersten Befestigen der Montageplatte

1. Nivellieren Sie die Wandplatte anhand von in der Nähe befindlichen Säulen oder Stürzen, und fixieren Sie sie vorerst nur mit einem Stahl Nagel.
2. Überprüfen Sie noch einmal die korrekte Ausrichtung der Platte, indem Sie von der Mitte der Platte ein Gewicht an einer Schnur herunterhängen lassen. Befestigen Sie die Platte anschließend mit dem Montagestahlnagel.
3. Messen Sie die Position für die Wandbohrung A/C mit einem Messband aus.

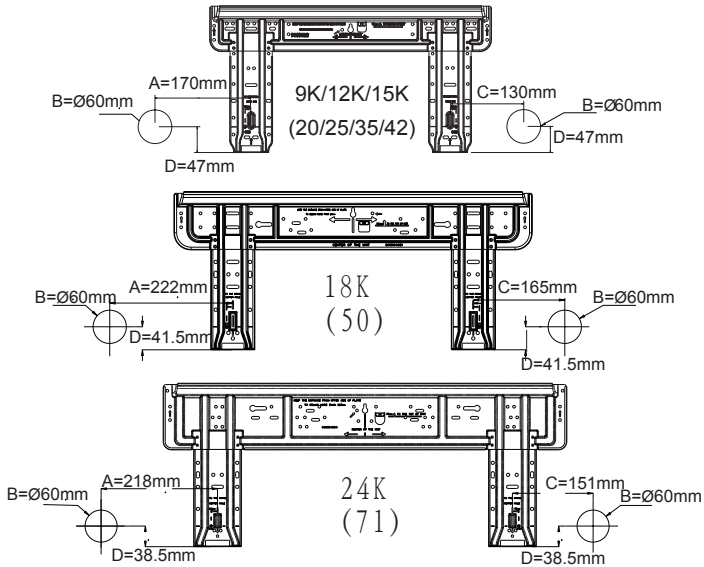

### Nach Anbringen der Montageplatte

- Befestigen Sie eine Montagestange (nicht im Lieferumfang enthalten) an Seitenstange und Sturz, und befestigen Sie die Platte an der montieren Montagestange.
- Die Position der Wandbohrung entnehmen Sie bitte dem vorhergehenden Abschnitt „Beim ersten Befestigen der Montageplatte“.

### Bohren einer Öffnung in die Wand und Einpassen der Rohröffnungsabdeckung

- Bohren Sie eine Öffnung mit 60 mm Durchmesser und leichtem Gefälle in die Außenwand.
- Installieren Sie die Rohröffnungsabdeckung, und versiegeln Sie diese anschließend mit Spachtelmasse.

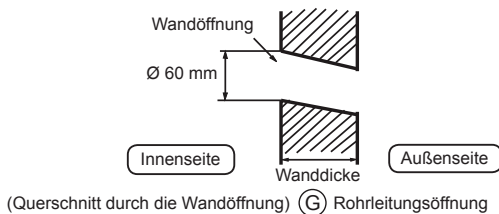

## Installation des Außengeräts

### Rohrverlegung

#### [Rohrführung nach hinten]

- Verlegen Sie die Rohre und den Ablaufschlauch, und befestigen Sie diese anschließend mit dem Klebeband.

#### [Verrohrung links, links hinten]

- Für die Rohrführung nach links entfernen Sie den Deckel für die Rohrleitung links mit einer Zange.
- Biegen Sie die Rohre bei einer Rohrführung nach hinten links in Richtung der Bohrmарkierung für die Rohrführung nach hinten links, die auf der Wärmeisolierung markiert ist.

1. Schieben Sie den Ablaufschlauch in die Öffnung der Wärmeisolierung des Innengeräts.
2. Führen Sie das elektrische Innen- bzw. Außenkabel durch die Rückseite des Innengeräts, und ziehen Sie es an der Vorderseite heraus. Verbinden Sie die Kabel anschließend.
3. Beschichten Sie die Dichtfläche der Bördelung mit Kältemittelschmiermittel, und verbinden Sie die Rohre. Bedecken Sie das Verbindungsstück sorgfältig mit der Wärmeisolierung, und befestigen Sie diese gut mit Klebeband.

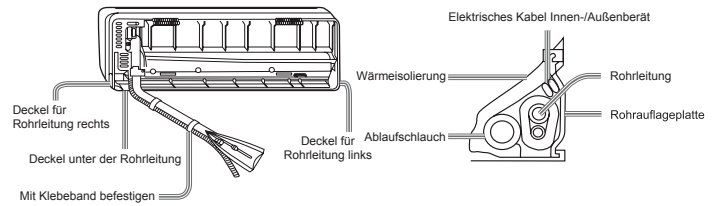

- Elektrische Innen- und Außenkabel und der Ablaufschlauch müssen mittels Schutzklebeband mit den Kältemittelleitungen verbunden sein.

#### [Verrohrung in der anderen Richtung]

- Entfernen Sie mit einer Zange den Deckel für die Rohrleitung gemäß der Rohrleitungsrichtung, und biegen Sie das Rohr entsprechend der Position der Wandöffnung. Achten Sie beim Biegen der Rohre darauf, diese nicht zu zerbrechen.
- Schließen Sie zuvor das elektrische Außen- bzw. Innenkabel an, und ziehen Sie anschließend den mit der Wärmeisolierung verbundenen Teil heraus.

### Befestigen des Gehäuses des Innengeräts

- Hängen Sie das Gerätegehäuse in die oberen Kerben der Montageplatte ein. Schieben Sie das Gehäuse von rechts nach links, um zu prüfen, ob es sicher befestigt ist.
- Um das Gehäuse an der Montageplatte zu befestigen, heben Sie es schräg von unten an und lassen es senkrecht nach unten ab.

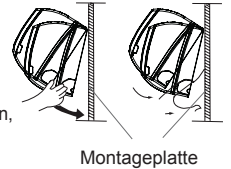

### Abnehmen des Innengerätegehäuses

- Beim Abnehmen des Innengeräts das Gehäuse anheben und es leicht an der Unterseite leicht nach vorn kippen. Dann die Einheit schräge anheben, bis sie sich von der Montageplatte abheben lässt.

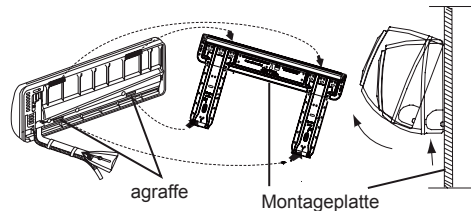

## Anschließen des elektrischen Innen-/Außenkabels

### Entfernen der Kabelabdeckung

- Nehmen Sie die Abdeckung der Anschlussklemme in der unteren rechten Ecke des Innengeräts ab, und entfernen Sie die Kabelabdeckung durch Lösen der Schrauben.

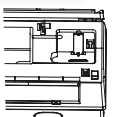

### Bei Anschluss des Kabels nach erfolgter Installation des Innengeräts

1. Führen Sie das Kabel von außerhalb des Raums durch die linke Seite der Wandöffnung, in der sich die Rohrleitung befindet.
2. Ziehen Sie das Kabel an der Vorderseite heraus, und schließen Sie es mit ausreichender Reserve (Kabelschleufe) an.

### Bei Anschluss des Kabels vor der Installation des Innengeräts

- Führen Sie das Kabel an der Rückseite des Geräts ein, und ziehen Sie es an der Vorderseite heraus.
- Lockern Sie die Schrauben, und führen Sie die Kabelenden vollständig in die Anschlussklemme ein, dann ziehen Sie die Schrauben wieder an.
- Ziehen Sie leicht an dem Kabel, um eine ordnungsgemäße Befestigung sicherzustellen.
- Versäumen Sie niemals, das angeschlossene Kabel mit der Kabelabdeckung zu sichern.

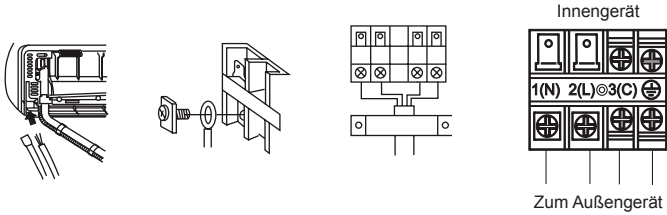

#### HINWEIS:

Überprüfen Sie beim Anschließen des Kabels die Anschlussklemmennummern von Innen- und Außengerät sorgfältig. Bei nicht sachgemäßer Verkabelung ist kein einwandfreier Betrieb möglich, und es können Defekte auftreten.

Anschlussleitungen	≥ 4G 1,0mm <sup>2</sup>
--------------------	-------------------------

1. Wenn das Netzkabel beschädigt ist, muss es vom Hersteller, einem Servicepartner oder einer ähnlich qualifizierten Person ausgetauscht werden. Der Anschlusskabeltyp ist H07RN-F.
2. Im Falle einer defekten Sicherung auf der Leiterplatte ersetzen Sie diese mit einer Sicherung vom Typ T. 3,15 A/250 V Wechselstrom (Innenbereich).
3. Die Verkabelung muss dem örtlichen Verkabelungsstandard entsprechen.
4. Nach der Installation muss der Netzstecker leicht zugänglich sein.
5. In die feste Verkabelung muss ein Schutzschalter eingebaut werden. Als Schutzschalter ist ein allpoliger Schalter zu verwenden, und die Entfernung zwischen seinen beiden Kontakten muss mindestens 3 mm betragen.

### 5 Stromversorgungsinstallation

- Die Stromversorgung darf ausschließlich für das Klimagerät verwendet werden.
- Bringen Sie bei der Installation eines Klimageräts an einem feuchten Standort einen Fehlerstromschutzschalter an.
- Verwenden Sie für die Installation an anderen Standorten, so weit möglich, einen Schutzschalter.

### 6 Schneiden und Bördeln der Rohrleitungen

- Das Schneiden der Rohre wird mit einem Rohrschneider durchgeführt, und Grate müssen entfernt werden.
- Nach dem Einsetzen der Bördelmutter wird die Bördelung durchgeführt.

	Bördelwerkzeug für R410A	Herkömmliches Bördelwerkzeug	
	Kupplungstyp	Kupplungstyp (starrer Typ)	Typ Flügelmutter (Zoll)
A	0~0,5 mm	1,0~1,5 mm	1,5~2,0 mm

Einlassung für Bördelwerkzeug

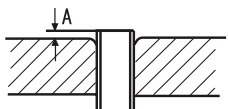

1. Zuschneiden des Rohrs

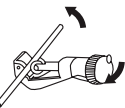

2. Entfernen Sie Grate.



3. Einsetzen der Bördelmutter



4. Bördeln des Rohrs



Richtig	Falsch				

### 7 Ablauf

- Installieren Sie den Ablaufschlauch mit durchgehendem Gefälle.
- Installieren Sie den Ablaufschlauch nicht wie unten abgebildet.

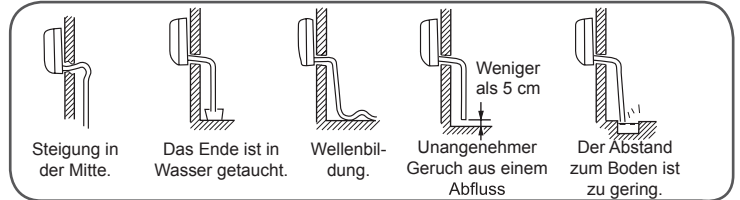

- Füllen Sie Wasser in die Ablaufwanne des Innengeräts, und vergewissern Sie sich, dass der Ablauf nach außen zuverlässig funktioniert.
- Falls der angeschlossene Ablaufschlauch sich in einem Raum befindet, statten Sie ihn unbedingt mit einer Wärmeisolation aus.

### 8 Ablauf

Codeanzeige	Problembeschreibung	Analysieren und Diagnostizieren
E1	Ausfall des Raumtemperatursensors	Fehlerhafter Anschluss Fehlerhafter NTC-Widerstand Fehlerhafte Leiterplatte
E2	Fehlerhafter Wärmeaustauschsensoren	
E4	EEPROM-Fehler Innengerät	EEPROM-Datenfehler EEPROM-Defekt Fehlerhafte Leiterplatte
E7	Kommunikationsfehler zwischen Innen- und Außengerät	Signalübertragungsfehler zwischen Innen- und Außengerät aufgrund eines Verkabelungsfehlers Fehlerhafte Leiterplatte
E14	Defekter Ventilatormotor des Innengeräts	Betriebsstopp aufgrund eines Drahtbruchs im Ventilatormotor Betriebsstopp aufgrund des Bruchs der Hauptkabel des Ventilatormotors Erkennungsfehler aufgrund fehlerhafter Leiterplatte des Innengeräts

### 9 Installationsüberprüfung und Testbetrieb







- Erklären Sie unseren Kunden den Betrieb anhand der Bedienungsanleitung

#### Checkliste für den Testbetrieb

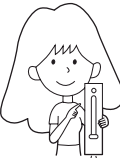
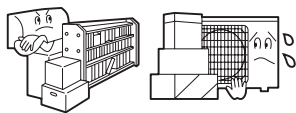

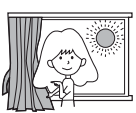
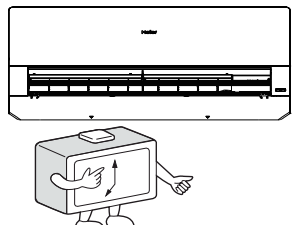
- Setzen Sie ein Häkchen ✓ in die Kästchen.
- Tritt Gas aus der Rohrverbindung aus?
- Ist die Rohrverbindung wärmeisoliert?
- Sind die Anschlussleitungen von Innen- und Außengerät fest an den Klemmenblock angeschlossen?
- Sind die Anschlussleitungen von Innen- und Außengerät gut befestigt?
- Funktioniert der Ablauf einwandfrei?
- Ist die Erdung sicher angeschlossen?
- Ist das Innengerät sicher befestigt?
- Hält die Spannung der Stromversorgung die Vorschriften ein?
- Treten Geräusche auf?
- Leuchtet die Lampe ordnungsgemäß?
- Funktionieren Kühlung und Heizung (bei Wärmepumpe) ordnungsgemäß?
- Funktioniert die Regelung der Raumtemperatur ordnungsgemäß?

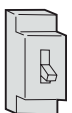
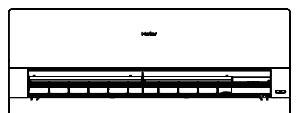
# Wartung

## Intelligente Verwendung des Klimageräts

<p>Stellen Sie eine angemessene Raumtemperatur ein.</p>  <p>Angemessene Temperatur</p>	<p>Blockieren Sie Lufteinlass und Luftauslass nicht.</p> 	<p>Fernbedienung</p>  <p>Verwenden Sie kein Wasser. Wischen Sie die Fernbedienung mit einem trockenen Tuch ab. Verwenden Sie keinen Glasreiniger oder chemische Reinigungstücher.</p>	<p>Gehäuse des Innengeräts</p>  <p>Wischen Sie das Klimagerät mit einem weichen und trockenen Tuch ab. Verwenden Sie bei hartnäckigen Flecken einen in Wasser gelösten Neutralreiniger. Wringen Sie das Tuch vor dem Abwischen aus, und wischen Sie den Reiniger vollständig ab.</p>
<p>Schließen Sie während des Betriebs Türen und Fenster.</p>  <p>Vermeiden Sie direkte Sonneneinstrahlung im Kühlbetrieb durch Vorhänge oder Jalousien.</p>	<p>Verwenden Sie den Timer auf effiziente Weise.</p> 	<p>Folgende Mittel dürfen nicht zur Reinigung verwendet werden.</p>  <p>Benzin, Leichtbenzin, Verdünner oder chemische Reiniger können die Beschichtung des Geräts beschädigen.</p>  <p>Über 40 °C (104 °F) heißes Wasser kann zu Verfärbungen oder Verformungen führen.</p>	
<p>Wenn das Gerät längere Zeit nicht gebraucht wird, schalten Sie die Stromversorgung ab.</p>  <p>AUS</p>	<p>Verwenden Sie die Lüftungsschlitze auf effiziente Weise.</p> 	<p><b>Reinigung des Luftfilters</b></p> <ol style="list-style-type: none"> <li>1 Drücken Sie die Taste „SMART“ für 5 Sekunden um die Platte teilweise anzuheben</li> <li>2 Öffnen Sie die Platte mit der Hand und unterstützen die Platte mit einem Halter</li> <li>3 Entnehmen Sie den Filter</li> <li>4 Reinigen Sie den Filter</li> <li>5 Setzen Sie den Filter wieder auf</li> <li>6 Entnehmen den Halter und schließen Sie die Platte</li> <li>7 Drücken Sie die Taste „SMART“ haltend und dann wird die Platte automatisch langsam nach unten bewegt und geschlossen werden</li> </ol>  <p>Once every two weeks</p>	

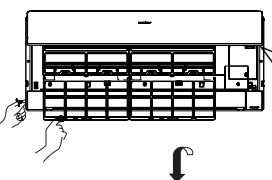
## Ersetzen des Luftfilters

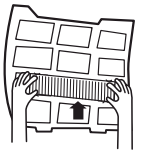
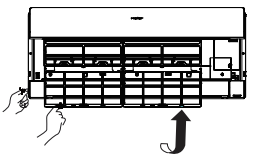
<p><b>1. Öffnen Sie das Einlassgitter</b></p> <p>Drücken Sie die Taste „SMART“ für 5 Sekunden um die Platte teilweise anzuheben</p>  <p><b>2. Entfernen Sie den Standardluftfilter.</b></p> <p>Schieben Sie den Knopf leicht nach oben, um den Filter zu lösen, und entnehmen Sie ihn.</p>  <p>Entfernen Sie den alten Luftfilter</p>  <p><b>3. Setzen Sie einen Luftreinigungsfilter ein.</b></p> <p>Stecken Sie in den linken und rechten Filterhalter entsprechende Luftfiltereinsätze.</p> 	<p><b>4. Setzen Sie den Standardluftfilter ein.</b></p> <p>(Notwendige Installation)</p>  <p><b>ACHTUNG:</b></p> <p>Die weiße Seite des Photokatalysator-Luftfilters zeigt nach außen, die schwarze in Richtung Gerät. Die grüne Seite des antibakteriellen Mediums im Luftfilter zeigt nach außen, die weiße in Richtung Gerät.</p> <p><b>5. Schließen Sie das Einlassgitter.</b></p> <p>Drücken Sie die Taste „SMART“ haltend und dann wird die Platte automatisch langsam nach unten bewegt und geschlossen werden</p> <p><b>HINWEIS:</b></p> <ul style="list-style-type: none"> <li>• Der Photokatalysator-Luftfilter wird innerhalb eines bestimmten Intervalls durch Solarisation unbrauchbar gemacht. In der Regel dauert dies 6 Monate.</li> <li>• Das antibakterielle Medium im Luftfilter hat eine längere Haltbarkeit und muss nicht ausgetauscht werden. Während des Gebrauchs sollten Sie allerdings regelmäßig mit einem Staubsauger den angesammelten Staub entfernen oder die Filter abklopfen, da ihre Wirkungsweise ansonsten beeinträchtigt wird.</li> <li>• Wenn der Filter mit dem antibakteriellen Medium nicht verwendet wird, sollte er an einem kühlen und trockenen Ort aufbewahrt werden und keiner direkten Sonneneinstrahlung ausgesetzt sein, da seine Sterilisierungsfunktion andernfalls beeinträchtigt werden kann.</li> </ul>
---	--

# Vorsicht

## ⚠️ WARNUNG

Wenden Sie sich hinsichtlich der Installation an eine Verkaufsfiliale oder einen Serviceshop. Versuchen Sie nicht, das Klimagerät selbst zu installieren, da eine unsachgemäße Durchführung zu Stromschlägen, Bränden und Wasserleckagen führen kann.

## ⚠️ WARNUNG

Wenn Betriebsstörungen wie Brandgeruch auftreten, stoppen Sie sofort den Betrieb, und wenden Sie sich an die Verkaufsfiliale.

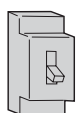

AUS



STRIKT  
EINZUHALTEN

Verwenden Sie eine eigene Stromversorgung mit einem Schutzschalter.

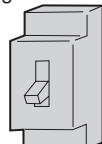

Vergewissern Sie sich, dass der Ablauf sicher installiert ist.



STRIKT  
EINZUHALTEN

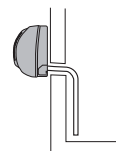

Verbinden Sie das Netzkabel vollständig mit dem Auslass.



STRIKT  
EINZUHALTEN

Verwenden Sie die geeignete Spannung.



STRIKT  
EINZUHALTEN

1. Verlängern oder verkürzen Sie das Netzkabel nicht.
2. Installieren Sie das Gerät nicht an einem Ort, an dem unter Umständen brennbares Gas austreten kann.
3. Setzen Sie das Gerät keinen Wasser- oder Öldämpfen aus.



VERBOTEN

Verwenden Sie das Netzkabel nicht im aufgewickelten Zustand.



VERBOTEN

Achten Sie darauf, dass das Netzkabel nicht beschädigt wird.

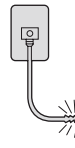

VERBOTEN

Führen Sie keinesfalls Objekte in den Lufteinlass oder Luftauslass ein.

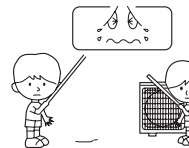

VERBOTEN

Stoppen Sie den Betrieb nicht durch Ziehen des Netzsteckers usw.



VERBOTEN

Richten Sie den Luftstrom nicht direkt auf Personen, insbesondere nicht auf Kleinkinder oder ältere Personen.



VERBOTEN

Versuchen Sie nicht, selbst Reparaturen oder Umbauten durchzuführen.

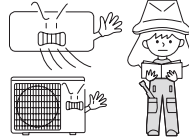

Schließen Sie das Erdungskabel an.

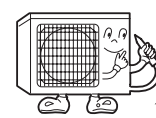

Erdung

## ⚠️ ACHTUNG!

Verwenden Sie das Gerät nicht für die Lagerung von Lebensmitteln, Kunstgegenständen, Präzisionsausrüstung, zur Zucht oder zum Anbau.



VERBOTEN

Sorgen Sie gelegentlich für Frischluftzufuhr, insbesondere dann, wenn zur selben Zeit ein Gasgerät in Betrieb ist.

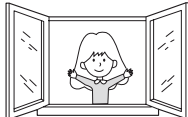

STRIKT  
EINZUHALTEN

Betätigen Sie den Schalter nicht mit nassen Händen.

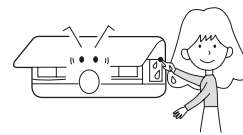

VERBOTEN

Installieren Sie das Gerät nicht in der Nähe eines Kamins oder eines Heizgeräts.

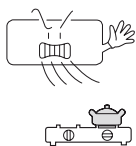

VERBOTEN

Überprüfen Sie den Zustand des Installationsuntergrunds.

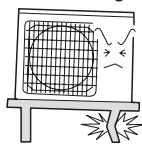

VERBOTEN

Gießen Sie kein Wasser zur Reinigung auf das Gerät.

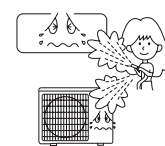

VERBOTEN

Setzen Sie Pflanzen oder Tiere nicht dem direkten Luftstrom aus.

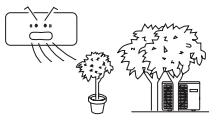

VERBOTEN

Stellen Sie keine Gegenstände auf das Gerät, und klettern Sie nicht auf das Gerät.



VERBOTEN

Stellen Sie keine Blumenvase oder Wasserbehälter auf das Gerät.







VERBOTEN



# Fehlerbehebung

Überprüfen Sie folgende Punkte, bevor Sie sich an den Kundendienst wenden.

	Problem	Ursache und Ausgangskontrollen
Normale Leistungsüberprüfung	Das System startet nicht sofort neu. 	<ul style="list-style-type: none"> <li>• Wenn das Gerät abgeschaltet wird, startet es erst nach 3 Minuten neu, um das System zu schützen.</li> <li>• Wenn das Stromkabel herausgezogen und wieder angesteckt wird, schaltet sich die Schutzschaltung für 3 Minuten ein, um das Klimagerät zu schützen.</li> </ul>
	Ein lautes Geräusch ist zu hören 	<ul style="list-style-type: none"> <li>• Während das Gerät in Betrieb ist, oder wenn es ausgeschaltet wird, ist möglicherweise ein rauschendes oder gluckendes Geräusch zu hören. Erst 2 bis 3 Minuten, nachdem das Gerät gestartet wurde, wird das Geräusch lauter. (Das Geräusch wird durch den Fluss des Kühlmittels im System erzeugt.)</li> <li>• Während das Gerät in Betrieb ist, ist möglicherweise ein knackendes Geräusch zu hören. Dieses Geräusch wird durch das Gehäuse erzeugt, das sich aufgrund von Temperaturänderungen ausdehnt oder zusammenzieht.</li> <li>• Wenn ein lautes Geräusch aus der Luftausblasrichtung kommt, während das Gerät in Betrieb ist, ist der Luftfilter möglicherweise stark verschmutzt.</li> </ul>
	Es werden Gerüche erzeugt.	<ul style="list-style-type: none"> <li>• Dies ist der Fall, da das System Gerüche aus dem Innenbereich, wie z. B. den Geruch von Möbeln, Farbe oder Zigaretten, zirkuliert.</li> </ul>
	Dunst oder Dampf wird ausgestoßen. 	<ul style="list-style-type: none"> <li>• Während des Kühl- oder Entfeuchtungsbetriebs entweicht möglicherweise Dunst aus dem Innengerät. Dies tritt aufgrund der plötzlichen Abkühlung der Luft auf.</li> </ul>
	Im Entfeuchtungsbetrieb kann die Ventilatorgeschwindigkeit nicht verändert werden.	<ul style="list-style-type: none"> <li>• Wenn die Raumtemperatur im Entfeuchtungsbetrieb +2 °C unter der Temperatureinstellung liegt, läuft das Gerät unabhängig von der Ventilatoreinstellung intermittierend mit geringer Geschwindigkeit.</li> </ul>
Mehrfachprüfung		<ul style="list-style-type: none"> <li>• Ist der Netzstecker angeschlossen?</li> <li>• Gibt es einen Stromausfall?</li> <li>• Ist die Sicherung durchgebrannt?</li> </ul>
	Schlechte Kühlleistung 	<ul style="list-style-type: none"> <li>• Ist der Luftfilter verschmutzt? Normalerweise sollte er alle 15 Tage gereinigt werden.</li> <li>• Gibt es vor der Luftzuführung und dem Luftaustritt irgendwelche Hindernisse?</li> <li>• Wurde die Temperatur korrekt eingestellt?</li> <li>• Sind Türen oder Fenster geöffnet?</li> <li>• Kommt es durch das Fenster während des Kühlbetriebs zu direkter Sonneneinstrahlung? (Ziehen Sie einen Vorhang vor)</li> <li>• Gibt es während des Kühlbetriebs zu viele Wärmequellen oder sind zu viele Personen im Raum?</li> </ul>

# Vorsicht

- Blockieren oder bedecken Sie das Lüftungsgitter des Klimageräts nicht. Stecken Sie keine Finger oder Gegenstände in den Einlass/ Auslass und die Schwenklamellen.
- Dieses Gerät ist für Personen (einschl. Kinder) mit eingeschränkten physischen, sensorischen oder psychischen Fähigkeiten nur dann geeignet, wenn eine angemessene Aufsicht oder ausführliche Anleitung zur Benutzung der Gefriertruhe durch eine verantwortliche Person sichergestellt ist. Achten Sie darauf, dass Kinder nicht mit dem Gerät spielen.

## Technische Daten

- Der Kühlkreislauf ist lecksicher.

## Das Gerät ist unter folgenden Bedingungen betriebsfähig:

### 1. Umgebungstemperaturbereich:

Kühlbetrieb	Innen	Maximum: D.B/W.B	32°C/23°C
		Minimum: D.B/W.B	21°C/15°C
Außen	Maximum: D.B/W.B	46°C/26°C	
	Minimum: D.B	-20°C	
Heizbetrieb	Innen	Maximum: D.B	27°C
		Maximum: D.B	15°C
Außen	Maximum: D.B/W.B	24°C/18°C	
	Minimum: D.B/W.B	-7°C/-8°C	
Außen (WECHSELRICHTER)	Maximum: D.B/W.B	24°C/18°C	
	Minimum: D.B	-15°C	

2. Wenn das Netzkabel beschädigt ist, muss es vom Hersteller, einem Servicepartner oder einer ähnlich qualifizierten Person ausgetauscht werden.
3. Im Falle einer defekten Sicherung auf der Leiterplatte des Innengeräts ersetzen Sie diese mit einer Sicherung des Typs T. 3,15 A/250 V. Im Falle einer defekten Sicherung auf der Leiterplatte des Außengeräts ersetzen Sie diese mit einer Sicherung des Typs T. 25 A/250 V.
4. Die Verkabelung muss dem örtlichen Verkabelungsstandard entsprechen.
5. Nach der Installation muss der Netzstecker leicht zugänglich sein.
6. Altbatterien müssen sachgemäß entsorgt werden.
7. Das Gerät darf nicht von kleinen Kindern oder gebrechlichen Personen ohne Aufsicht bedient werden.
8. Achten Sie darauf, dass kleine Kinder nicht mit dem Gerät spielen.
9. Verwenden Sie den zum Netzkabel passenden Netzstecker.
10. Der Netzstecker und das Verbindungskabel müssen dem örtlichen Standard entsprechen.
11. Schalten Sie zum Schutz der Einheiten zuerst die Wechselstromversorgung ab, und schalten Sie frühestens 30 Sekunden später die Stromversorgung ab.

# Haier

Adresse: No.1 Haier Road, Hi-tech Zone, Qingdao 266101 P.R.China

Kontakt: TEL +86-532-8893-6943; FAX +86-532-8893-1010

Website: www.haier.com



**Leia as precauções contidas neste manual antes de iniciar a operação da unidade.**



**Este aparelho está cheia de R32.**

Mantenha este manual em um lugar onde você possa encontrá-lo facilmente.

## ADVERTÊNCIA:

- Não use meios de acelerar o processo de descongelamento ou de limpeza, além dos recomendados pelo fabricante.
- O aparelho deve ser armazenado em um quarto sem fontes de ignição que se operam continuamente (por exemplo: fogo nu, um aparelho de gás operacional ou um aquecedor elétrico de funcionamento).
- Não se furar ou queimar.
- Esteja ciente de que os refrigerantes podem não conter um odor.
- O aparelho deve ser instalado, operado e mantido numa sala com uma área maior do que 1,2m<sup>2</sup>.
- Se o cabo de alimentação esteja danificado, deve ser substituído pelo fabricante ou agente autorizado ou pessoal qualificado de modo a evitar situações de risco.
- Este aparelho pode ser usado por crianças de 8 anos e acima e pessoas com reduzidas capacidades físicas, sensoriais ou mentais ou falta de experiência e conhecimento sempre que eles tenham recebido supervisão ou instrução relacionada a utilização do aparelho de forma segura e tenham compreendidos os riscos envolvidos. As crianças não devem brincar com o aparelho. Limpeza e manutenção pelo usuário não deve ser feito por crianças sem supervisão.
- O método de fiação deve estar em conformidade com o padrão de fiação local.
- O tipo de cabo de conexão usado é o cabo H07RN-F.
- Todos os cabos devem ser qualificados por norma europeia. Deve ser assegurado que o cabo de ligação à terra é o último cabo a ser rompido em caso de quebra de cabos de ligação durante a instalação.
- O disjuntor do ar condicionado deve ser interruptor de todos os pólos; com um mínimo de 3mm de distância entre os espaços de ponto de contacto. Este modo de desconexão deve ser incorporado na fiação.
- Assegure-se que a instalação seja feita de acordo com a regulamentação local de fiação por pessoas profissionais.
- Certifique-se ligação à terra está correto e confiável.
- Certifique-se de instala um disjuntor de fuga à terra do circuito.
- Não use um refrigerante diferente daquele indicado na unidade externa (R32) ao instalar, mover ou reparação. Uso de outros refrigerantes pode causar problemas ou danos à unidade e pessoais.



# Índice

COMPONENTES E FUNÇÕES	1
FUNCIONAMENTO	2
INSTALAÇÃO DA UNIDADE INTERIOR	11
MANUTENÇÃO	14
CUIDADOS	15
RESOLUÇÃO DE PROBLEMAS	16

# peças e funções

## Unidade interior

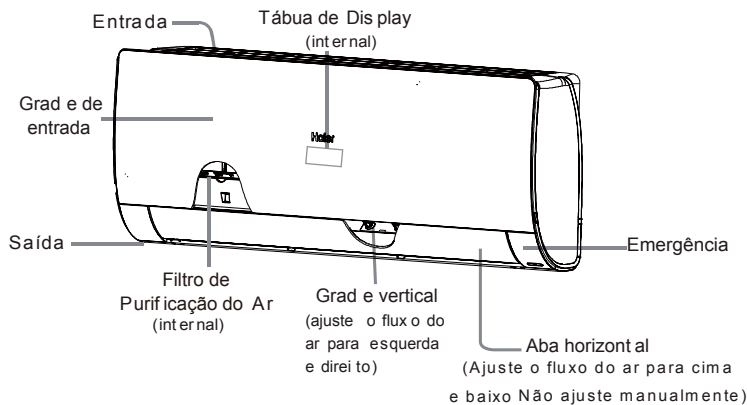

A grelha de admissão mostrado na imagem é apenas para a referência. Por favor, faça o objeto como o padrão

Placa de exposição

- 1 Furo de receptor de sinal
- 2 Indicador de temperatura ambiente  
Ao receber o sinal do controle remoto, exibir a temperatura definida.
- 3 Indicador de modo de operação (Ilumina quando o compressor é ligado.)
- 4 Indicador de WIFI

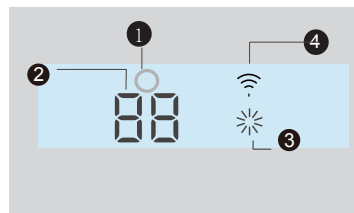

## Unidade exterior

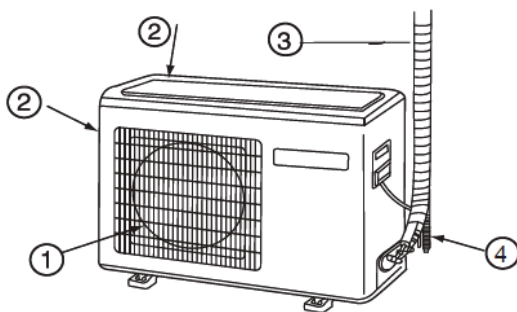

- |           |                                   |
|-----------|-----------------------------------|
| 1 SAÍDA   | 3 TUBO DE CONEXÃO E CABO ELÉTRICO |
| 2 ENTRADA | 4 MANGUEIRA DE DRENAGEM           |

## Controle remoto

### Lado exterior do controle

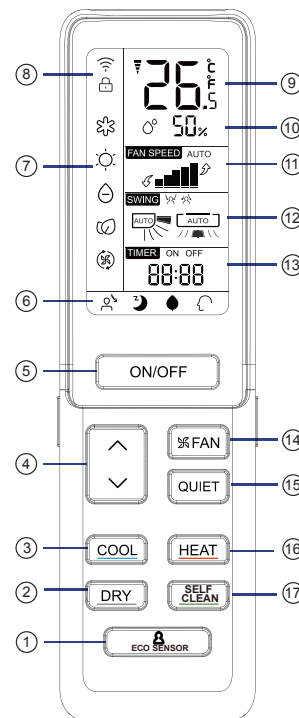

- |   |   |    |   |
|---|---|----|---|
| 8 | Indicador de cada estado da função  | 5  | Botão ON/OFF  |
| 7 | Indicador de modo operacional   | 6  | Indicador de cada estado da função  |
| 6 | Indicador de WIFI e CLOCK (RELÓGIO)   | 7  | Indicador de modo operacional   |
| 5 | Indicador de TEMP (TEMPORIZADOR)  | 8  | Indicador de WIFI e CLOCK (RELÓGIO)   |
| 4 | Indicador de UMIDADE  | 9  | Indicador de TEMP (TEMPORIZADOR)  |
| 3 | Indicador de FAN SPEED (VELOCIDADE DO VENTILADOR)   | 10 | Indicador de UMIDADE  |
| 2 | Indicador de SWING, exibe o modo do direcionador do ar cima/baixo, esquerda/direita                   | 11 | Indicador de FAN SPEED (VELOCIDADE DO VENTILADOR)   |
| 1 | Indicador TIMER ON (LIGAR TEMPORIZADOR), Indicador TIMER OFF (DESLIGAR TEMPORIZADOR), Indicador CLOCK | 12 | Indicador de SWING, exibe o modo do direcionador do ar cima/baixo, esquerda/direita                   |
|   |   | 13 | Indicador TIMER ON (LIGAR TEMPORIZADOR), Indicador TIMER OFF (DESLIGAR TEMPORIZADOR), Indicador CLOCK |
|   |   | 14 | Botão de FAN (VENTILAÇÃO)   |
|   |   | 15 | Botão de QUIET (SILENCIOSO)   |
|   |   | 16 | Botão de HEAT (AQUECIMENTO)   |
|   |   | 17 | Botão de SELF CLEAN   |

"NOTA:

- a. O modo de desumidificação não é disponível em alguns modelos.
- b. Se o modelo que você compra tem uma função Wi-Fi, pressione o botão "ON/OFF" por 5s para emitir o sinal de ligação WIFI. O APP vai instruir como fazer ligação sob o modo de ligação

# Operação

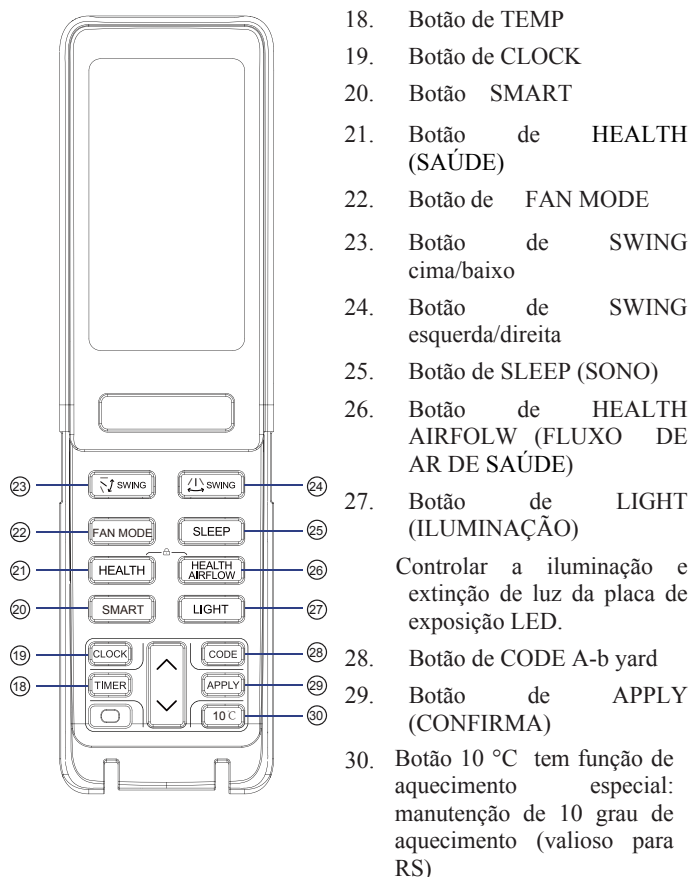

Note:

1. Pressione "HEALTH" + "HEALTH AIRFOLW" simultaneamente pode definir e cancelar a função de "LOCK" (🔒).

## ■ Configurar CLOCK

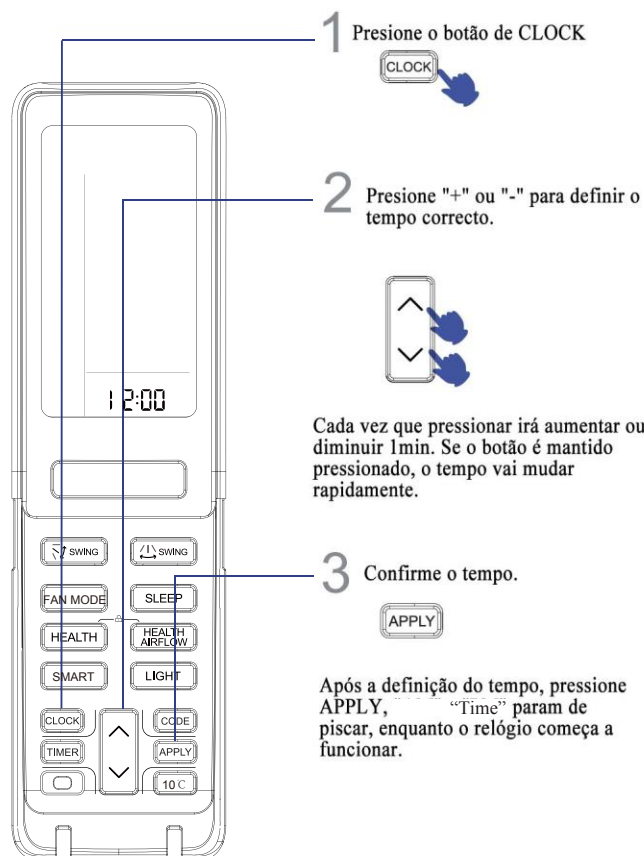

Nota:

A distância entre a cabeça de transmissão de sinal e o orifício de receptor deve estar dentro de 7m, sem qualquer obstáculo. Quando a lâmpada fluorescente de tipo eletrônico-iniciado ou telefone sem fio de comutação é instalado na lâmpada do tipo fluorescente ou quarto, o receptor está sujeita às interferências em receber os sinais, então a distância entre ele e a unidade interna deve ser mais curta que possível.

Exposição completa ou pouco clara exposição durante operação indica que esgotamento das pilhas.

Se o controle remoto não funcionam normalmente durante a operação, por favor, retire as pilhas e recolque-as alguns minutos mais tarde.

Dica:

No caso de unidade não vai estar em uso por um longo período, remova as pilhas.

# Operação

## Operação QUIET

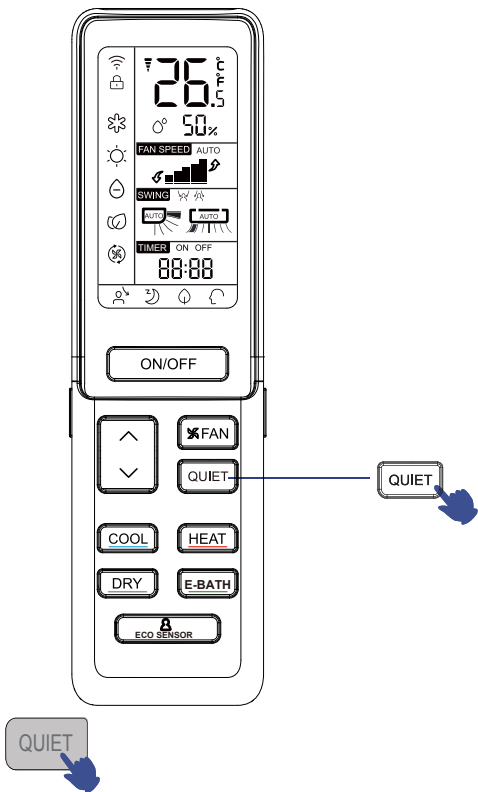

Você pode usar esta função, quando o silêncio é necessário para o descanso ou leitura.

Para cada vez que pressionar, ↩ é indicar o ar condicionado inicia a função de QUIET. No modo de QUIET, a velocidade do ventilador se mantida mais baixa do que o modo de AUTO. Pressione o

botão QUIET novamente, ↩ desaparece, e sai deste modo.

## Operação COOL, HEAT E DRY

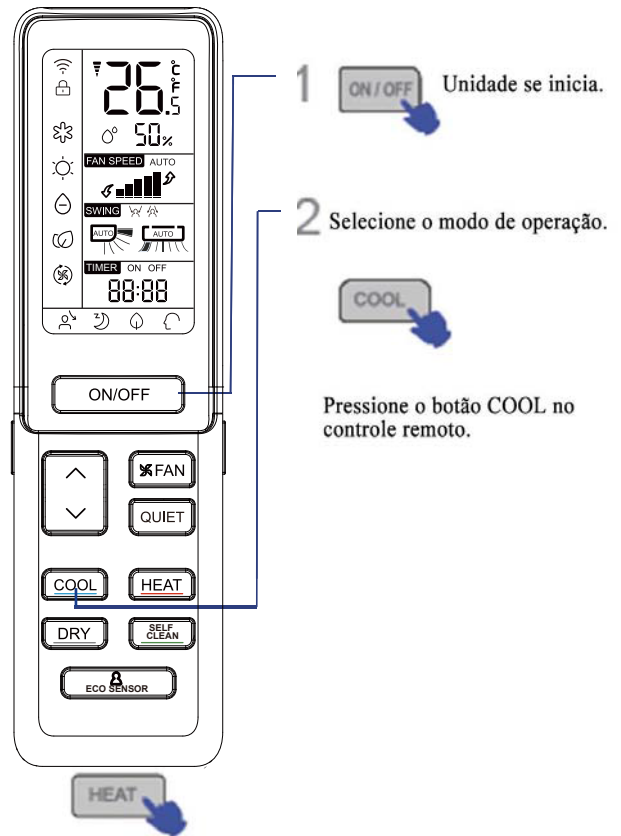

1 ON/OFF Unidade se inicia.

2 Selecione o modo de operação.



Pressione o botão COOL no controle remoto.



Pressione o botão HEAT no controle remoto.



Pressione o botão DRY no controle remoto.

1. No modo DRY, quando a temperatura se torna inferior do que a temperatura pré-definida + 2 ° C, a unidade vai funcionar intermitentemente em baixa velocidade, independente da configuração do ventilação.
2. Controle remoto pode memorizar cada estado de operação. Quando iniciá-lo da próxima vez, basta pressionar botão ON/OFF e unidade funcionará no estado da última vez.

# Operação

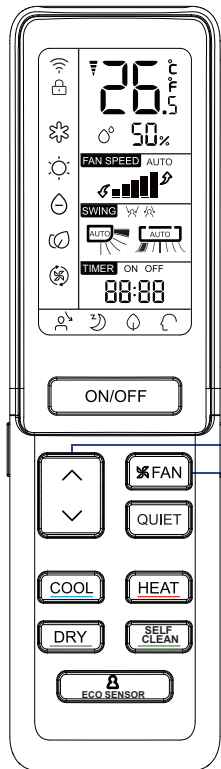

- 1 Pressione botão TEMP.
- △ Cada vez que pressionar irá aumentar 1 °C da temperatura pré-definia.
  - ▽ Cada vez que pressionar irá diminuir 1 °C da temperatura pré-definia.



A unidade começa a funcionar até alcançar a temperatura pré-definida na LCD.

## 2 Operação FAN



Pressione o botão de FAN SPEED. Para cada pressão, a velocidade do ventilador se muda da seguinte forma:

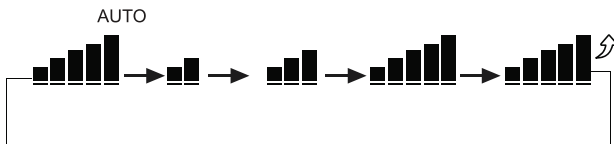

Unidade se funciona na velocidade do ventilador selecionado.

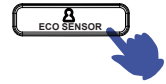
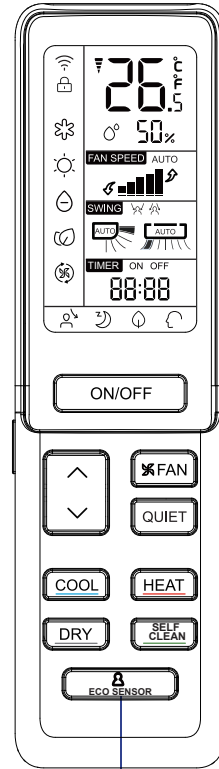

## Operação de ECO SENSOR

Pressione o botão SENSOR, o modo muda da seguinte maneira cada vez que o botão é pressionado:

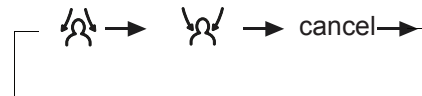

## NOTA:

1. Um sensor humano é usado para detectar mudanças na radiação infravermelha emitida por corpos humanos. No caso das seguintes condições, a detecção pode não ser precisa:
  2. Temperatura ambiente elevada, onde a temperatura ambiente é próxima da temperatura corporal.
  3. As pessoas usam muito ou se deitam no estômago ou nas costas.
  4. A velocidade do movimento humano excede a sensibilidade do sensor.
  5. Movimentos frequentes de animais de estimação, ou balanço frequente de cortinas ou outros objetos internos devido ao vento.
  6. Os alvos em movimento ultrapassam o alcance de detecção do sensor.
  7. As extremidades esquerda e direita da unidade interior estão instaladas muito perto da parede.
  8. Há luz solar direta dentro da sala.

O ar condicionado opera numa sala em que a temperatura ambiente flutua acentuadamente.

Além disso, se uma pessoa estiver na fronteira de duas ou três áreas de sopro de ar, o seguinte ar será enviado para essas duas áreas, respectivamente, ou será varrido automaticamente. O ar evitará essas duas áreas ou será varrido automaticamente.

# Operação

## Operação HEALTH AIRFLOW

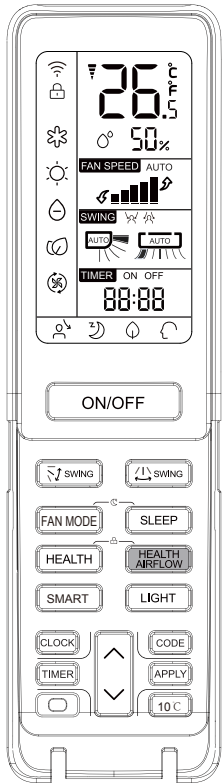

Activa da função do fluxo de ar de saúde

1) Pressione o botão FLUXO DE AR DE SAÚDE,  aparece no display. Evite o fluxo de ar forte soprado diretamente no corpo.

2) Pressione o botão FLUXO DE AR DE SAÚDE,  desaparece no display. Evite o fluxo de ar forte soprado diretamente no corpo.



Desactiva da função de fluxo de ar de saúde

## Operação HEALTH AIRFLOW



Pressione novamente o botão do fluxo de ar de saúde, grelhas de entrada e a saída do ar condicionado são abertas, e a unidade passa a trabalhar sob a condição da função de fluxo de ar de saúde pré-definida. Depois de parar, a grelha de saída irá fechar automaticamente.

### Observações:

Não posso puxar diretamente a grelha de saída com a mão. Caso contrário, a grade pode funcionar incorretamente. Se a grade esteja funcionando incorretamente, pare por um minuto e em seguida, iniciar, ajustando pelo controle remoto.

Controle remoto pode memorizar cada estado de operação. Quando iniciá-lo da próxima vez, basta pressionar botão ON/OFF e unidade funcionará no estado da última vez.

### Nota:

1. Depois de activação da função de fluxo de ar de saúde, a posição de grelhas de entrada e saída é fixo.
2. No aquecimento, é preferível seleccionar o modo de .
3. No arrefecimento, é preferível seleccionar o modo de .
4. No modo de arrefecimento e desumidificação, usando o ar condicionado por muito tempo sob a elevado umidade, um fenômeno de cair de gotas de água ocorre na grelha de saída.
5. Selecione a direção do ventilação apropriado de acordo com as condições reais.

## Operação SELF-CLEAN

Descrição funcional: o objetivo desta função é limpar o evaporador.

◆ Entrada e saída: pressione o botão SELF CLEAN para entrar nesta função e, em seguida "CL" será exibida no painel da unidade interna e também no controle remoto. Tempo de execução máximo não deve ser superior a 25 minutos, esta função sai automaticamente com o som "Pi" duas vezes e a unidade volta ao estado original. Sob o processo de operação de SELF CLEAN, pressionar o botão repetidamente é inválido e a função não pode sair, pressione o botão "Energia" ou mude para outro modo para sair.

### Nota:

1. Esta função é inválida no modo de temporizador/modo de suspenso.
2. Após o início deste modo, o volume de ar pode ser reduzido ou até não ter fluxo de ar, ou até não soprar o fluxo de ar frio.
3. É normal que a unidade produza um som como expandir com calor e contrair com frio
4. O tempo de exibição "CL" pode durar de forma diferente no controle remoto e no painel.
5. Se a temperatura ambiente externa for abaixo de zero, o código de erro "F25" pode ocorrer durante a operação de auto-limpeza, que é uma proteção normal, desligue o poder e reinicie após 10 segundos
6. A melhor condição para executar este modo: a temperatura é de 20 °C ~ 27 °C e a umidade é de 35% a 60% na porta, a temperatura é de 25 °C ~ 38 °C (estação de resfriamento) fora da porta.
7. É difícil congelar se o ar é muito seco (umidade ≤ 20%). E se a umidade é muito alta (umidade > 70%), a água condensada pode aumentar, o que pode mover algumas geadas.



# Operação

## Operação SWING

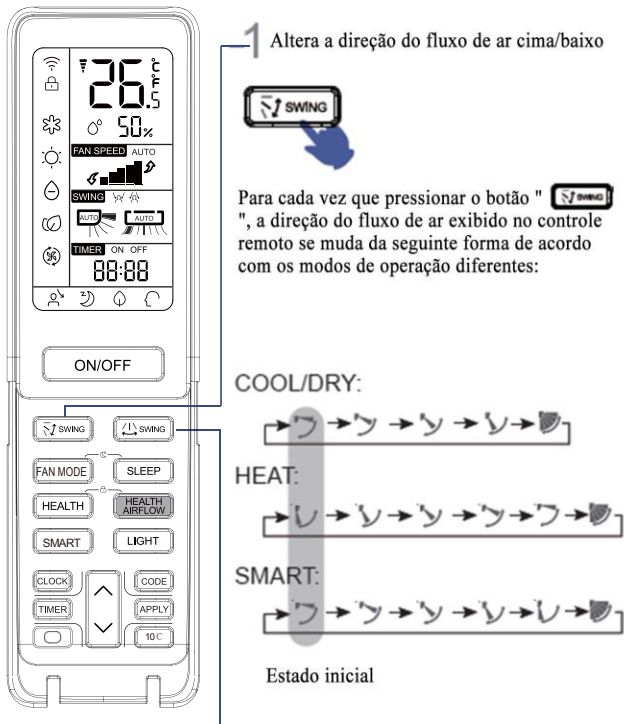

2 Altera a direção do fluxo de ar esquerda/direita



Para cada vez que pressionar o botão "  ", controle remoto exibe conforme a seguir:

Controle remoto:

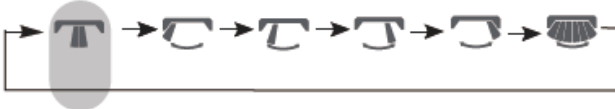

Estado inicial

- Quando a umidade é alta, água condensada pode ocorrer na saída de ar, se todas são ajustadas à esquerda ou à direita.
- É aconselhável não manter lâmina horizontal na posição para baixo por um longo tempo em modo
- COOL ou DRY, caso contrário, água condensada pode ocorrer. Como o ar frio flui para baixo no modo COOL, ajustar o fluxo de ar horizontal será muito mais útil para

## Operação TIMER

Ajuste o relógio corretamente antes de iniciar o temporizador. Você pode deixar a unidade iniciar ou parar automaticamente nos seguintes horários: Antes de você acordar da manhã, ou volta ao quarto do exterior, ou depois de cair no sono à noite.

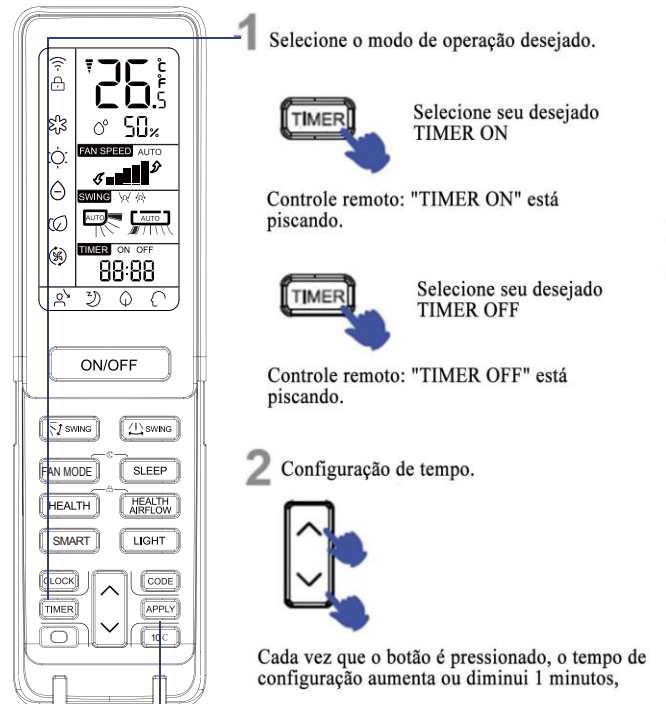

se o botão é mantido pressionado, o tempo vai mudar rapidamente. Pode ser ajustado dentro de 24 horas.

3 Confirme a sua configuração.



Depois de configura a hora correta, pressione o botão APPLY para para a pisca de "ON" ou "OFF" no controle remoto.

Desactiva o modo TIMER

Pressione botão TIMER várias vezes até desaparecer o temporizador.

# Operação

## ■ SLEEP confortável

Antes de ir para a cama, você pode simplesmente pressionar o botão SLEEP e a unidade irá funcionar no modo de SLEEP e trazer um sono saudável para você.

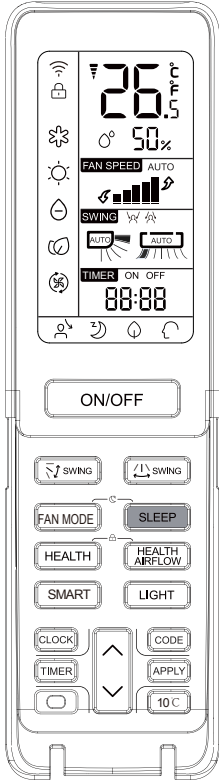

Pressione o botão SLEEP

Modo operacional

1. No modo de COOL, DRY

Depois de 1 hora de inicialização do modo de SLEEP, a temperatura vai se tornar a 1 ° C superior à temperatura pré-definida. Após mais 1 hora, a temperatura vai aumentar mais 1 ° C. A unidade vai funcionar por mais 6 horas e depois parará, a temperatura é mais alta do que a temperatura pré-definida, então a temperatura ambiental do quarto não será muito baixa para o seu sono.

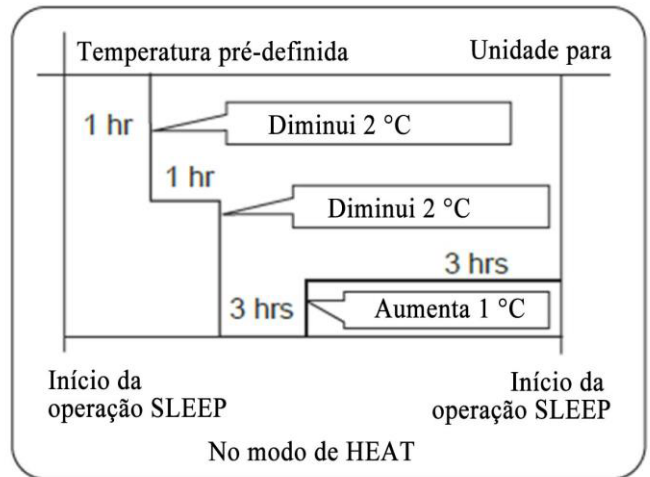

3. No modo de SMART

A unidade opera no modo de sono correspondente, que adapta para o modo de operação automaticamente selecionada.

4. Quando a função de sono silencioso está configurada para 8 horas o tempo de sono silencioso não pode ser ajustado. Quando a função de temporizador está activada, a função de sono silencioso não pode ser configurado. Se o usuário reconfigurar a função de temporizador depois de activação da função do sono, a função de sono será desactivada automática; a unidade irá estar no modo de temporizador ligado, se os dois modos são configurados ao mesmo tempo, a unidade irá parar automaticamente quando terminar o tempo pré-definido mais cedo dos dois, e o outro modo será cancelado.

### Função de recuperação depois de falha de energia

Se a unidade for iniciada pela primeira vez, e o compressor não vai começar a funcionar dentro de 3 minutos iniciais. Quando o poder se recupera após falha de energia, a unidade vai iniciar automaticamente, e o compressor só vai começar a funcionar três minutos depois.

### Nota para a recuperação de falha de energia:

Pressione o botão de sono dez vezes em cinco segundos e se activa a função depois de ouvir quatro sons. E pressione o botão de sono dez vezes em cinco segundos e se desactiva esta função depois de ouvir dois sons.

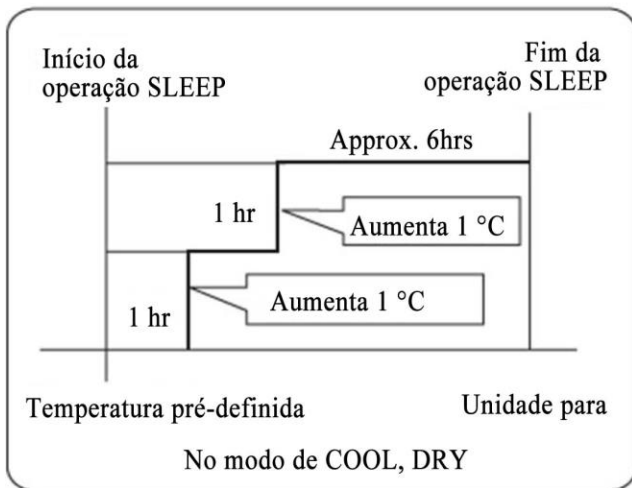

2. No modo de HEAT

Depois de 1 hora de inicialização do modo de sono, a temperatura vai se tornar a 2 ° C inferior à temperatura pré-definida. Após mais 1 hora, a temperatura vai diminuir mais 2 ° C. Após 3 horas, a temperatura vai aumentar mais 1 ° C. A unidade vai funcionar por mais 3 horas e depois parará, a temperatura é mais baixo do que a temperatura pré-definida, então a temperatura ambiental do quarto não será muito calor para o seu sono.

# Operação

## Operação FAN MDE

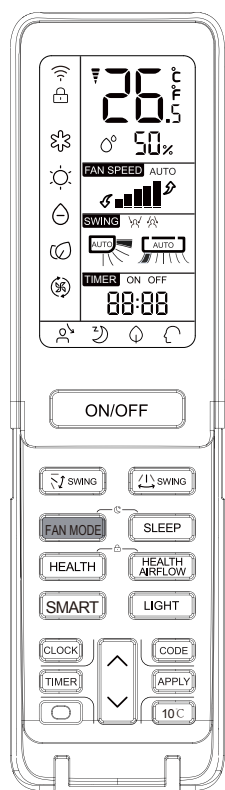

FAN MODE

*Modo De Ventilador: velocidade padrão da ventoinha baixa, mode do ventilador, a temperatura definida não será exibida, a temperatura exibida do interior é de 24 °C*

## Operação SMART

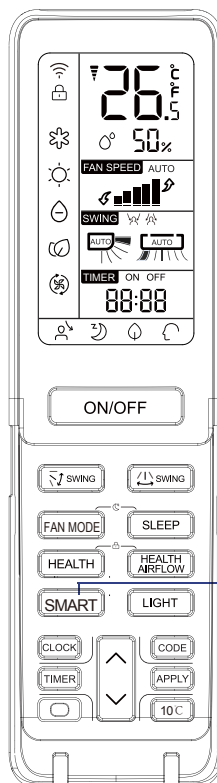

(Esta função não é disponível em alguns modelos)

Um botão pode te dar um quarto confortável!

O aparelho de ar condicionado pode julgar a temperatura e a umidade do quarto e fazer o ajuste mais apropriado.

SMART

Activa SMART

Pressione o botão ON/OFF para activar a unidade. Pressione o botão SMART, " " é exibida no controle remoto.

- SMART FRESH
- SMART DESCONGELO
- SMART FAN SPEED
- SMART FAN HEALTH
- SMART DRY
- SMART SOFT
- SMART TEMPERATURA DE CONTROLE

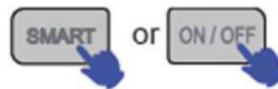

SMART para

No modo de arrefecimento, aquecimento e desumidificação, pressione o botão de inteligente para activar a função inteligente. No modo de inteligente, o ar condicionado irá seleccionar o modo de arrefecimento, aquecimento, desumidificação ou sopro por si próprio, e neste momento você também pode pressionar o botão "arrefecimento" "aquecimento" ou "desumidificação" para mudar para o outro modo e sair da função inteligente.

# Operação

## Operação HEALTH

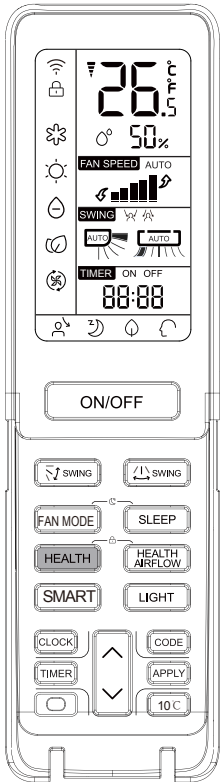

(Esta função é indisponível em alguns modelos)

O gerador de água-íons do ar condicionado pode gerar um monte de ânion efetivamente para equilibrar a quantidade de posição e ânion no ar e também para matar as bactérias e acelerar o sedimento de poeira no quarto e finalmente limpar o ar do quarto.



Pressione o botão HEALTH

Para cada vez que pressionar,  aparece, e o ar condicionado começa a funcionar no modo de saúde



Pressione o botão de saúde por duas vezes, desactiva a função.

Quando o motor de ventilador interno em funcionamento, tem a função de processo saudável. (esta função é disponível em qualquer modo) Quando o ventilador da unidade interior não funciona, a lâmpada de saúde se ascende, mas o gerador de ânion não libera ânion.

## Operação ON/OFF e operação de teste

Operação ON/OFF:

- Use esta operação apenas em caso do controle remoto está com defeito ou perdido, e com a função de execução de emergência, o ar condicionado pode funcionar automaticamente por um tempo.
- Quando o botão de operação de emergência é pressionado, o som "Pi" é ouvido uma vez, o que significa o início desta operação.
- Quando o botão de fonte de alimentação está ligado pela primeira vez e a operação de emergência se começa, a unidade irá funcionar automaticamente nos seguintes modos:

Temperatura do quarto	Temperatura designada	Modo de TEMP	velocidade do ventilador	Modo operacional
Acima 24 °C	24 °C	No	AUTO	COOL
Abaixo 24 °C	24 °C	No	AUTO	HEAT

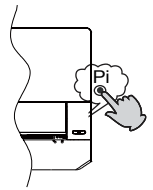

- É impossível alterar as configurações de temperatura e velocidade da ventilador, também não é possível funcionar no modo desumidificação ou temporizador.



Operação de teste:

O botão de operação de teste é o mesmo que o botão de emergência.

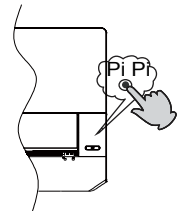
- Use este botão no teste de funcionamento quando a temperatura do quarto está abaixo de 16 ° C, não use ele em funcionamento normal.
- Continue a pressionar o botão de operação de teste por mais de 5 segundos. Depois de ouvir o som de "Pi" duas vezes, solte o dedo do botão: a operação de arrefecimento começa com a velocidade do fluxo de ar "Hi"



## Carregamento da bateria

-  Retire a tampa da bateria;
-  Carregue as pilhas conforme ilustrado. 2 R-03 pilhas, botão de reposição (cilindro); Certifique-se de que o carregamento está processado alinhado e com o "+" / "-" correcto;
-  Carregue as pilhas, em seguida, coloque a tampa novamente.

## INFORMAÇÃO IMPORTANTE SOBRE O REFRIGERANTE USADO:

Contém gases fluorados para o efeito de estufa no âmbito do Protocolo de Kyoto

**R32**

1=  kg

2=  kg

1+2=  kg

F E

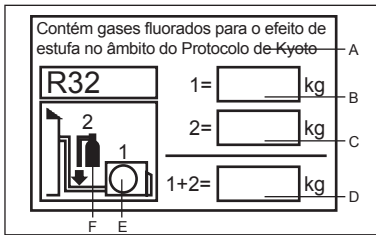

Contém gases fluorados que contribuem para o efeito de estufa no âmbito do Protocolo de Kyoto. Não libertar para a atmosfera.

Refrigerante: R32

GWP\* valor: 675

GQP = potencial para aquecimento global

Por favor preencha com tinta indelével;

- 1 A carga de refrigerante que tem o produto de fábrica.
- 2 O refrigerante adicional carregado no trabalho de campo e
- 1+2 A carga total de refrigerante.

Na etiqueta da carga de refrigerante fornecida com o produto.

A etiqueta preenchida deve ser colada próxima da porta de carga (por exemplo; na parte interna da cobertura da válvula de retenção)

A Contém gases fluorados que contribuem para o efeito de estufa no âmbito do Protocolo de Kyoto.

B A carga de refrigerante do produto de fábrica

C carga adicional de refrigerante do trabalho de campo

D a carga de refrigerante total

E a unidade exterior

F Cilindro de refrigerante e manómetro

## CONFORMIDADE DOS MODELOS SEGUNDO AS NORMAS EUROPEIAS

Clima: T1 Voltagem: 230V

### CE

Todos os produtos estão em conformidade com a seguinte provisão Europeia:

- 2014/53/EU(RED)
- 2014/517/EU(F-GAS)
- 2009/125/EC(ENERGY)
- 2010/30/EU(ENERGY)
- 2006/1907/EC(REACH)

### ROHS

Os produtos estão feitos de acordo com os requisitos da diretiva 2011/65/EU do Parlamento Europeu e o conselho para a restrição do uso de substâncias perigosas em equipamento elétrico e eletrónico (Diretiva EU RoHS).

### WEEE

De acordo com as diretivas de 2012/19/EU do Parlamento Europeu, aqui informamos o consumidor sobre os requisitos de despejo dos produtos elétricos e eletrónicos.

### REQUISITOS DE DESPEJO:



O seu aparelho de ar condicionado está marcado com este símbolo. Isto significa que produtos elétricos e eletrónicos não se devem misturar com lixo não diferenciado. Não tente desmontar o sistema: a desmontagem do aparelho de ar condicionado, tratamento de óleo, de refrigerante e outra parte deve ser feita por um técnico qualificado de acordo com a legislação local relevante. Os aparelhos de ar condicionado devem ser tratados em instalações especializadas para a reutilização, reciclagem e recuperação. Ao garantir que este produto é acondicionado corretamente, ajuda a prevenir consequências potencialmente negativas para o ambiente e saúde humana. Por favor contacte o técnico de instalação ou autoridade local para mais informação. As pilhas devem ser removidas do comando e acondicionadas corretamente de acordo com a legislação local e nacional relevante.

### WIFI

- Potência máxima de transmissão sem fio (20 dBm)
- Faixa de frequência de operação sem fio (2400-2483.5MHz)

# Instalação da unidade interna

## Ferramentas necessárias para instalação

- Chave de fenda
- Alicates
- Serrote
- Broca
- Chave de bocas (17, 19 e 26mm)
- Detetor de fugas de gás ou solução de água e sabão
- Chave de torque (17mm, 22mm, 26mm)
- Corta tubos
- Torno para tubos
- Faca
- Fita métrica
- Escareador

## Fonte energética

- Antes de ligar a unidade à energia, verifique obrigatoriamente a voltagem
- O fornecimento de energia é o mesmo que está nas especificações de produto.
- Instale um circuito dedicado de energia.
- Deve haver uma tomada energética na distância alcançável pelo cabo de alimentação. Não deve estender o cabo cortando-o.

## Seleção do local de instalação

- Local robusto, sem vibração e em que a unidade possa ficar bem suportada.
- Local não afetado por calor ou vapor das proximidades, onde a saída e a entrada de ar da unidade não são perturbadas
- Local onde possa drenar facilmente e onde tubos podem ser conectados para a unidade exterior.
- Local onde o ar fresco pode ser distribuído livremente pelo quarto.
- Local com muito espaço e próximo de uma tomada elétrica.
- Local onde o aparelho fique a mais de 1 metro de televisões, rádios, aparelhos sem-fios e lâmpadas fluorescentes.
- No caso de fixar o comando a uma parede, coloque a unidade interior num local onde possa receber sinais mesmo na presença de lâmpadas fluorescentes.

## Seleção do tubo

PARA 09K 12K	Tubo de líquido	φ 6.35x0.8mm
	Tubo de gás	φ 9.52x0.8mm
PARA 18K	Tubo de líquido	φ 6.35x0.8mm
	Tubo de gás	φ 12.7x0.8mm
PARA 24K	Tubo de líquido	φ 9.52x0.8mm
	Tubo de gás	φ 15.88x1.0mm

## Diagrama para a instalação de unidades interiores

Os modelos adotam a norma R32 de refrigerantes livres de HFC

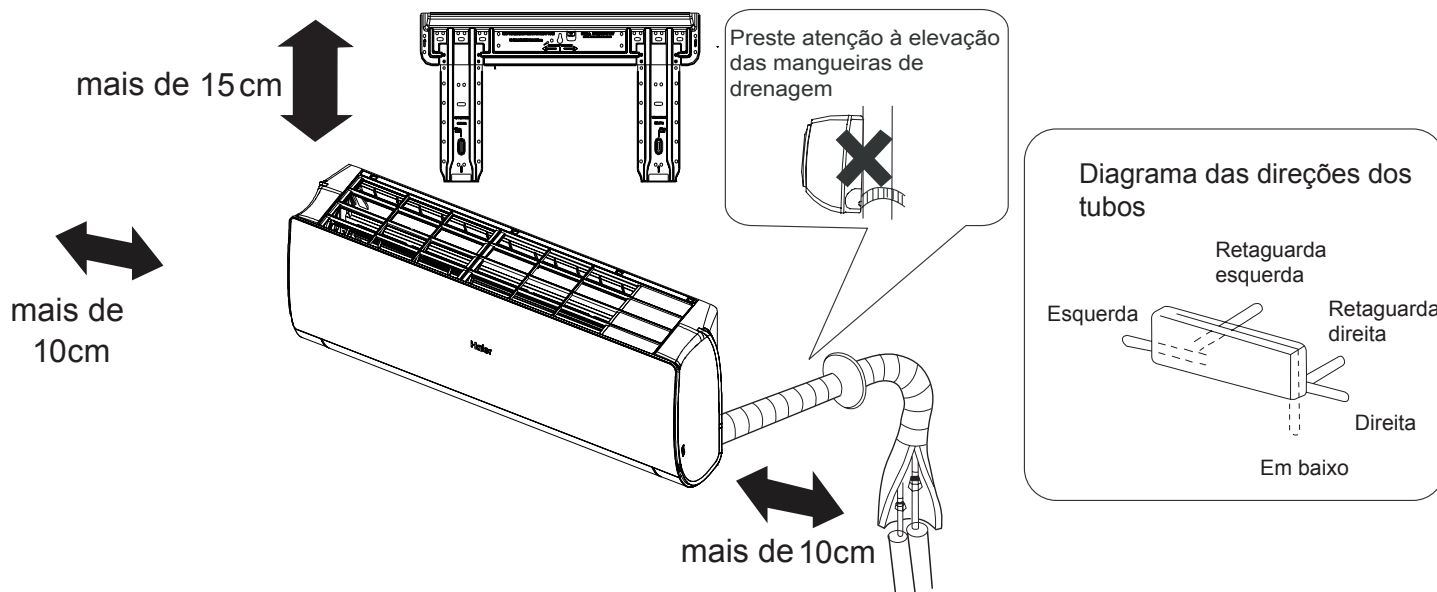

No caso de usar o tubo de drenagem do lado esquerdo, assegure que o furo seja atravessado. A distância entre a unidade interna e o piso deve ser mais do que 2m. A imagem acima funciona apenas como referência, podendo o seu produto ter algumas diferenças.



# Instalação da unidade interior

## 1 Encaixe da placa de montagem e o posicionamento do buraco na parede

### Fixar pela primeira vez a placa de montagem

1. Nivele corretamente o placa e fixe-a contra a parede, com a ajuda de pilares e lintéis. Fixe temporariamente a placa com um prego de aço.
2. Confirme novamente o nivelamento correto da placa, segurando um fio com um peso do topo central da placa. Fixe de forma segura a placa com o prego de aço fixação.
3. Encontre a localização do buraco de parede A/C com a fita métrica.

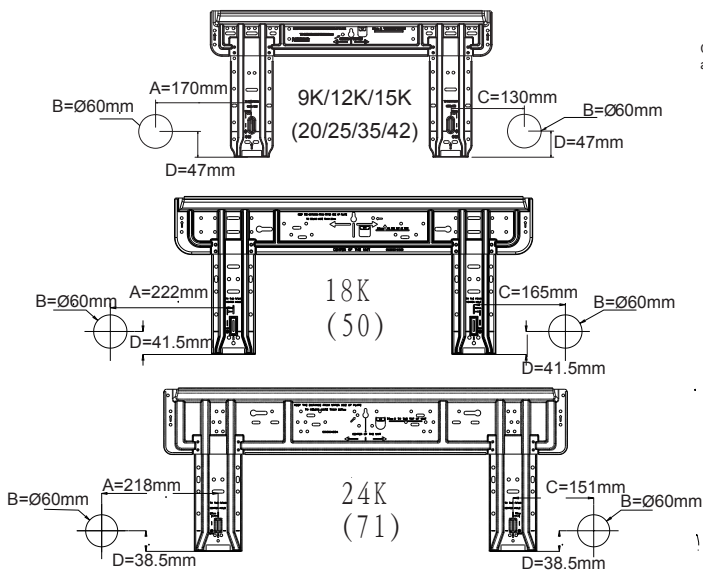

Quando a placa de montagem está fixa a uma barra lateral e a um lintel

- Fixe a barra de montagem (vende-se separado) a uma barra lateral e ao lintel. Segure a placa à barra de montagem fixada.
- Consulte a secção anterior "Fixar pela primeira vez a placa de montagem", para a posição do buraco de parede.

## 2 O buraco na parede e o encaixe da cobertura do orifício do tubo

- Crie um buraco de 60 mm de diâmetro, ligeiramente descendente na parte externa da parede.
- Coloque a cobertura do orifício do tubo e sele com betume depois da instalação.

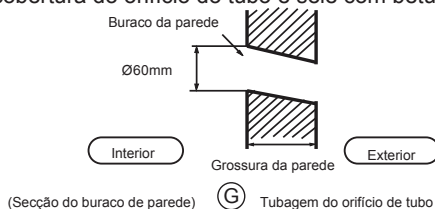

(Secção do buraco de parede) (G) Tubagem do orifício de tubo

## 3 Instalação da unidade interior

### Extração dos tubos

[Canalização à retaguarda]

- Extraia os tubos e as mangueiras de drenagem, depois segure-as com fita adesiva.

[Esquerda - canalização Esquerda-retaguarda]

- No caso da canalização esquerda, corte com um alicate a tampa do tubo.
- No caso da canalização esquerda-retaguarda, dobre os tubos de acordo com as direções dos tubos da esquerda-retaguarda que estão marcadas nos materiais de isolamento do calor.

1. Insira as mangueiras de drenagem na abertura dos materiais do isolamento de calor da unidade interior.
2. Insira o cabo de alimentação das unidades interiores e exteriores na traseira da unidade interior, puxe-o para o lado da frente e conecte-as.
3. Cubra a face selada com óleo de refrigerante e conecte os tubos. Cubra a parte da conexão com os materiais de isolamento de calor e segure com fita adesiva.

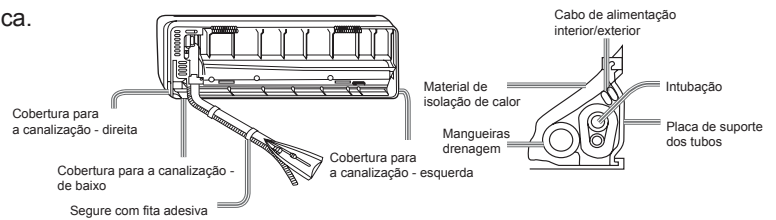

- Os cabos elétricos e a drenagem das unidades interior e exterior devem conectar-se aos tubos de refrigerante com fita protetora.

[Canalização para outra direção]

- Corte com um alicate a cobertura da canalização de acordo com a direção da canalização e depois dobre o tubo de acordo com a posição do buraco da parede. Cuidado para não partir os tubos.
- Ligue antemão o cabo elétrico da unidade interior/exterior, e depois remova da parte conectada o isolamento de calor do componente de ligação.

### Fixação da unidade interior

- Pendure de forma segura a unidade nos dentes de serra superiores da placa de montagem. Mova a unidade de um lado para o outro para verificar a fixação.
- De forma a fixar a unidade à placa de montagem, segure-a obliquamente desde o lado inferior e coloque-a de forma perpendicular.

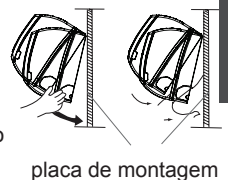

Português

### Retirar a unidade interior

- Quando retirar a unidade interior, use as mãos para levantar a unidade do gancho, e elevar a unidade para cima ligeiramente e obliquamente até sair da placa de montagem

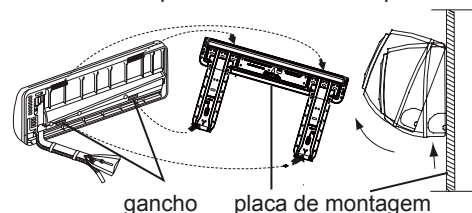

## 4 Conectar o cabo elétrico interior/exterior

### Retirar a cobertura da fiação

- Retira a cobertura do terminal no lado direito e de baixo da unidade interior, e depois remova a cobertura tirando os parafusos.

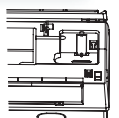

## Ao conectar o cabo depois de instalar a unidade interior

1. Do lado de fora, insira o cabo no buraco do lado esquerdo da parede, no tubo que já foi colocado.
2. Puxe o cabo pelo lado da frente e conecte-o, criando um circuito.

- Insira o cabo do lado inferior da unidade e puxe-o para o lado da frente.
- Desaperte os parafusos e insira os cabos completamente no terminal e aperte os parafusos.
- Puxe ligeiramente os cabos para certificar de que foram bem inseridos e apertados.
- Depois de fazer a conexão dos cabos, é obrigatório segurá-los com a cobertura de fiação.

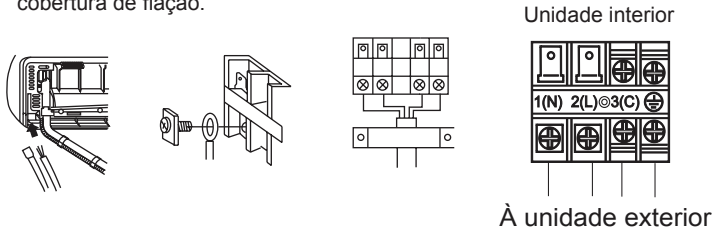

Nota:  
Ao ligar os cabos, confirma o número do terminal das unidades interior e exterior. Se a fiação não está feita de forma correta, a unidade não vai funcionar de forma correta e pode causar defeito.

Cabos de conexão	≥ 4G 1,0mm <sup>2</sup>
------------------	-------------------------

1. se o cabo de fornecimento está danificado, deve ser substituído pelo fabricante ou o técnico de serviço ou uma pessoa qualificada. O tipo de cabo de conexão é H07RN-F.
2. Se o fusível do painel PC tiver fundido por favor mude-o para um de tipo T.3.15A/250VAC (interior).
3. A fiação deve estar de acordo com as normas locais.
4. Depois de instalar, a tomada elétrica deve estar acessível.
5. Deve ser instalado um disjuntor de circuito. O disjuntor deve ser omipolar e a distância entre os dois contactos não deverá ser inferior a 3mm.

## 5 Instalação da fonte de energia

- A fonte de energia deve ser exclusiva da unidade.
- Se instalar o aparelho num local húmido, use o disjuntor de circuito de forma a evitar o corte de corrente.
- Para instalação em outros lugares, use disjuntor de circuito tão distante quanto possível.

## 6 Corte e alargamento da canalização

- Realize o escareamento depois de cortar os tubos com o corta tubos.
- Insira a ferramenta para efetuar o alargamento.

	Torno de tubo - R410A	Conventional flare tool	
	Rotação	Rotação (Rígido)	Tipo de porca (Imperial)
A	0~0.5mm	1.0~1.5mm	1.5~2.0mm

Trabalho do torno de tubos

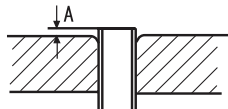

1. Corte do tubo

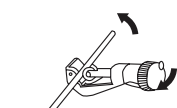

3. Insira a porca de alargamento



2. Retira as limalhas



4. Alargamento pelo torno de tubo

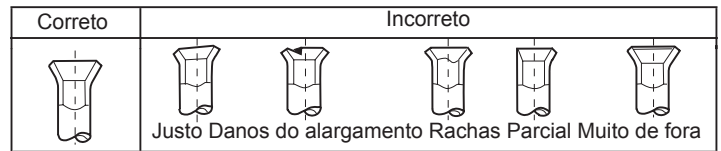

## 7 Sobre a drenagem

- Por favor instale as mangueiras de drenagem para que fiquem na posição vertical
- Por favor não drene na forma como é demonstrado:

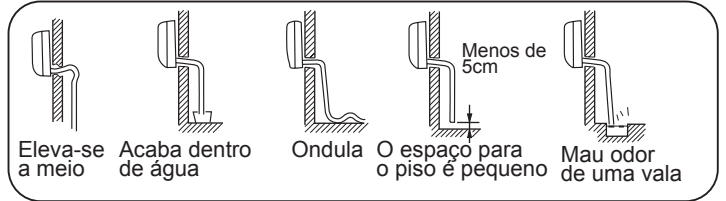

- Por favor deite água pela canalização da unidade interior e confirme que a drenagem é feita corretamente.
- Para o caso de a mangueira de drenagem estar num quarto aplica isolamento sem falha.

## 8 Sobre a drenagem

Código	Descrição	Analisar e diagnosticar
E1	Sensor de temp. falha	Conector defeituoso; Termistor defeituoso;
E2	Falha do sensor troca de calor	PCB defeituosa;
E4	Erro EEPROM interior	Dados EEPROM defeituosos; EEPROM defeituoso; PCB defeituoso;
E7	Erro de conexão entre unidades interior/exterior	Erro de transmissão por problema de fiação; PCB defeituoso;
E14	Ventilador interior não funcional	Quebra de fio dentro do motor de ventilação; Fios principais dos motores quebram; Erro de deteção devido a PCB defeituoso da unidade interior;

## 9 Inspeção e teste de instalação

- ☒ Explique aos nossos clientes como operar o manual de instruções

Itens que devem ser vistos durante o teste

Coloque um  nas caixas

- Existe alguma fuga de gás?
- O regulador da temperatura do quarto está normal?
- A operação de refrigeração está normal?
- O visor do comando está normal?
- Há algum barulho?
- A drenagem está a ser feita corretamente?
- Está o cabo "Terra" conectado de forma segura?
- A energia da fonte de alimentação é efetuado como no código?
- Estão os fios elétricos da unidade interior e exterior fixados em segurança?
- Como está o isolamento na fiação de conexão realizada?
- Estão os fios elétricos da unidade interior e da exterior inseridos no bloco terminal?

# Manutenção

## Bom uso do aparelho de ar condicionado

Definir a temperatura de adequada do espaço

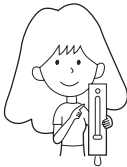

Temperatura adequada

Não bloquear a saída ou entrada de ar

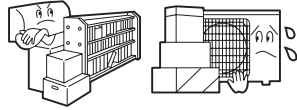

Fechar portas e janelas durante o funcionamento



Prevenir a entrada de luz direta com uma cortina ou estores

Use o timer de forma eficiente

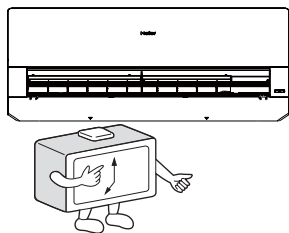

Se a unidade não é usada durante muito tempo, desligue o fornecimento de energia



DESLIGAR

Use as venezianas de forma eficiente



Comando



Não use água, limpe o comando com um pano seco. Não use químicos para limpar o comando.

Corpo interior



Limpe o ar condicionado usado um pano suave e seco. Para nódoas difíceis, usar um detergente diluído em água. Enxugue o pano bem antes de passar e depois limpe bem o detergente.

Não use os seguintes materiais para limpar



Gasolina, benzina, diluente, ou detergentes tóxicos, podem danificar a camada da unidade.



Água acima dos 40°C podem causar descoloração ou deformação.

Limpar o filtro de ar

1. Pressione o botão "SMART" por 5s, o painel se levanta parcialmente
2. Abra o painel à mão e suporte o painel com um suporte
3. Retire o filtro
4. Limpe o filtro
5. Reinstale o filtro
6. Retire o suporte e feche o painel
7. Pressione o botão "SMART" por um longo tempo, e o painel se baixa e torna fechada automaticamente.

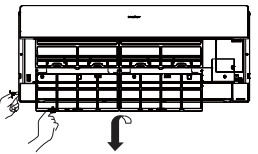

Uma vez de 2 em 2 semanas

## Substituição do filtro de ar

1. Abrir a grelha de entrada

Pressione o botão "SMART" por 5s, o painel se levanta parcialmente



2. Separe o filtro de ar padrão

Deslize o puxador ligeiramente para cima para libertar o filtro e retire-o

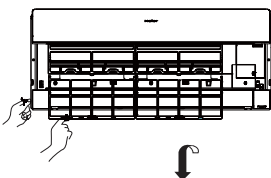

Retire o filtro purificador de ar antigo



3. Coloque o novo filtro purificador de ar

Coloque o filtro purificador de ar nos quadros do lado esquerdo e direito.



4. Instale o filtro de ar padrão (Instalação necessária)

ATENÇÃO:

O lado branco do filtro de ar fotocatalista está virado para o exterior e o lado preto para o interior. O lado verde é filtro de ar purificador que mata bactérias e fica virado para o lado de fora e a parte branca está virada para a unidade.

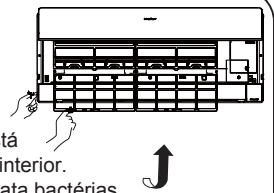

5. Feche grelha de entrada.

Pressione o botão "SMART" por um longo tempo, e o painel se baixa e torna fechada automaticamente.

Nota:

- O filtro de ar purificador fotocatalista irá ser solarizado num tempo fixo, normalmente de 6 meses.
- O filtro de ar purificador médio mata-bactérias tem um longo período de duração, não precisando de substituto. Mas durante o período de utilização deve ser retirado e limpo frequentemente, caso contrário a performance é afetada.
- Por favor mantenha o filtro médio purificador de ar mata-bactérias em condições frescas e secas e evita luz de sol direta durante muito tempo. Quando deixa de usar, a sua capacidade de esterilização é reduzida.

# Cuidados

## ⚠️ AVISO

Por favor ligue ao departamento de vendas/assistência técnica para a instalação.

Não tente instalar o aparelho de ar condicionado sozinho porque a instalação incorreta pode causar choque elétrico, fogo e fuga de água.

## ⚠️ AVISO

Se notar alguma anormalidade como uma pequena queimadura, pare imediatamente o funcionamento e contacte o seu ponto de venda.



DESLIGAR



! CUMPRIMENTO ESTRITO

Use uma fonte de energia exclusiva equipada com um interruptor de circuito.

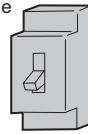

Garanta de forma segura que a instalação da drenagem está correta.



CUMPRIMENTO ESTRITO

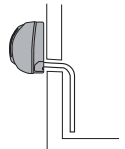

Conecte bem o cabo de alimentação à tomada.



CUMPRIMENTO ESTRITO

Use a voltagem correta.



CUMPRIMENTO ESTRITO

1. Não use o cabo de alimentação estendido ou conectado a meio.

2. Não instale num espaço onde há possibilidade de haver uma fuga de gás à volta do aparelho.

3. Não exponha o aparelho a vapor de água ou óleo.



PROIBIÇÃO

Não amarre o cabo de alimentação.

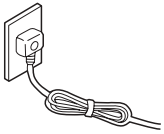

PROIBIÇÃO

Cuidado para não danificar o cabo de alimentação.

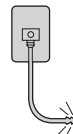

PROIBIÇÃO

Não insira objetos na saída e entrada de ar.

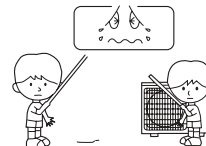

PROIBIÇÃO

Não inicie nem termine o funcionamento pela ligação ou desconexão do cabo de alimentação.

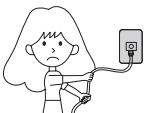

PROIBIÇÃO

Não dirija o fluxo de ar diretamente às pessoas, especialmente crianças ou idosos.



PROIBIÇÃO

Não tente reparar ou reconstruir sozinho.

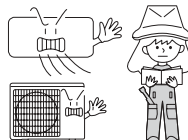

Ligação à terra.

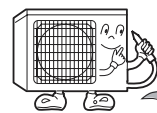

Terra

## ⚠️ CUIDADO

Não use o aparelho para armazenar alimentos, obras de arte, equipamentos, criação ou cultivo.

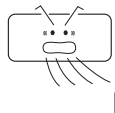

PROIBIÇÃO

Deixe entrar ar fresco ocasionalmente especialmente se um aparelho a gás estiver a funcionar ao mesmo tempo.

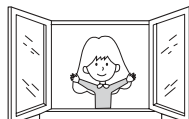

CUMPRIMENTO ESTRITO

Não ligue o interruptor com a mão molhada.

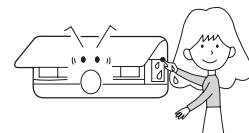

PROIBIÇÃO

Não instale a unidade perto de uma lareira ou de outros aparelhos de aquecimento.

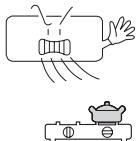

PROIBIÇÃO

Confirma as boas condições do suporte da unidade.

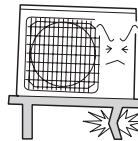

PROIBIÇÃO

Não molhe a unidade quando a limpar.

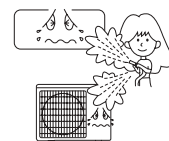

PROIBIÇÃO

Não coloque animais ou plantas na direção do fluxo de ar.

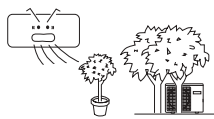

PROIBIÇÃO

Não coloque nenhum objeto na unidade nem suba para cima dela.

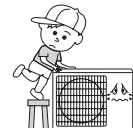

PROIBIÇÃO

Não coloque vasos de plantas, garrafas de água em cima do aparelho.



PROIBIÇÃO

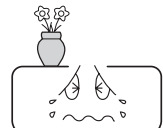







# Resolução de problemas

# Cuidados

Antes de pedir assistência, leia o seguinte

	Acontecimento	Causas ou pontos de verificação
Inspeção do comportamento normal	O sistema não inicia imediatamente 	<ul style="list-style-type: none"> <li>Quando a unidade é parada, esta não irá reiniciar até terem passado 3 minutos, para proteger o sistema.</li> <li>Quando a tomada elétrica é retirada e reinserida, o circuito de proteção é ativo durante 3 minutos para proteger o aparelho de ar condicionado.</li> </ul>
	Ruído estranho 	<ul style="list-style-type: none"> <li>Durante a operação da unidade ou na paragem, é possível que se ouça um sussurro ou gorgolejo. Nos primeiros 2 ou 3 minutos depois de a unidade iniciar, este barulho é mais audível. Este barulho é gerado pela refrigeração do sistema.</li> <li>Durante a operação da unidade, podem ouvir-se estalos, causado pela expansão ou diminuição da cobertura, devido às mudanças de temperatura.</li> <li>Caso haja um grande ruído do fluxo de ar durante a operação da unidade, o filtro de ar pode estar sujo.</li> </ul>
	Gera odores	<ul style="list-style-type: none"> <li>Isto é porque o sistema circula odores do interior tal como o odor a mobiliário, pintura ou cigarros.</li> </ul>
	Vapor ou névoa é emitido 	<ul style="list-style-type: none"> <li>Durante o modo COOL ou DRY, a unidade interior pode emitir uma névoa. Isto é devido à rápida refrigeração do ar interior.</li> </ul>
	No modo DRY, a velocidade do ventilador não pode ser alterada.	<ul style="list-style-type: none"> <li>No modo DRY, quando a temperatura ambiente é inferior à configurada + 2 °C, a velocidade do ventilador é ajustada para LOW, independentemente das configurações para o ventilador.</li> </ul>
Inspeções múltiplas		<ul style="list-style-type: none"> <li>O cabo de alimentação está ligado?</li> <li>Há um corte energético?</li> <li>Um fusível fundiu-se?</li> </ul>
	Fraco arrefecimento 	<ul style="list-style-type: none"> <li>O filtro de ar está sujo? Deve ser limpo de 15 em 15 dias.</li> <li>Há algum obstáculo na entrada ou saída de ar?</li> <li>A temperatura está correta?</li> <li>Há alguma porta ou janela aberta?</li> <li>Está a entrar luz solar direta através das janelas durante a operação? (usar cortinas).</li> <li>Há muitas fontes de aquecimento ou demasiadas pessoas no espaço durante a operação de refrigeração?</li> </ul>

- Não obstrua nem cubra a grelha de ventilação do aparelho. Não ponha os seus dedos ou outras coisas nas grelhas de entrada e saída ou no aileron móvel.
- O aparelho não deve ser usado por crianças pequenas ou pessoas doentes com capacidades físicas, sensoriais ou mentais reduzidas ou falta de experiência e conhecimento, a não ser que tenham supervisão ou instrução da parte de uma pessoa com conhecimento.  
Crianças pequenas devem ser supervisionadas de forma a garantir que estas não brincam com o aparelho.

## Especificações

- O circuito de refrigeração está desenhado para não haver fugas.

## A máquina adapta-se às seguintes situações:

- Intervalo aplicável de temperatura ambiente:

Refrigeração	Interior	Máximo	D.B/W.B	32 °C/23 °C
		Mínimo	D.B/W.B	21 °C/15 °C
	Exterior	Máximo	D.B/W.B	46 °C/26 °C
		Mínimo	D.B	-20 °C
Aquecimento	Interior	Máximo	D.B	27 °C
		Mínimo	D.B	0 °C
	Exterior	Máximo	D.B/W.B	24 °C/18 °C
		Mínimo	D.B/W.B	-7 °C/-8 °C
Exterior (INVERTER)	Máximo	D.B/W.B	24 °C/18 °C	
	Mínimo	D.B	-15 °C	

- Se o cabo de alimentação está danificado, deve ser substituído pelo fabricante, um assistente técnico ou uma pessoa igualmente qualificada.
- Se se funde o fusível da placa PC da unidade interior, substitua pelo tipo T.3.15A/250V. Se se funde o fusível da unidade exterior, substitua por um de tipo T.25A/250V.
- O método de fiação deve estar de acordo com as normas locais.
- Depois da instalação, a tomada de eletricidade deve ser de fácil alcance.
- A pilhas usadas devem ser acondicionadas corretamente.
- Por favor use a tomada de eletricidade correta, que é adequada para o cabo de alimentação.
- A ficha elétrica e o cabo de alimentação devem cumprir as normas locais.
- Para proteger as unidades, por favor desligue o aparelho de ar condicionado primeiro, espere 30 segundos, e depois desligue da corrente.
- Para proteger as unidades, por favor desligue o aparelho de ar condicionado primeiro, espere 30 segundos, e depois desligue da corrente.
- Não insira nenhum sensor na válvula de encaixe de 3 vias.

# Haier

Endereço: No.1 Haier Road, Hi-tech Zone, Qingdao 26610 P.R.China

Contactos TEL +86-532-8893-6943; FAX +86-532-8893-1010

Website: www.haier.com



**Przed rozpoczęciem użytkowania urządzenia uważnie przeczytać o środkach ostrożności podanych w tej instrukcji .**



**Urządzenie jest wypełnione R32.**

Instrukcję trzymać w miejscu łatwo dostępnym dla użytkownika.

## **OSTRZEŻENIE:**

- Nie używać żadnych przyrządów ani środków do przyspieszenia odmrażania poza zalecanymi przez producenta.
- Urządzenie przechowywać w pomieszczeniu wolnym od źródeł zapłonu (np. otwartego ognia, urządzeń gazowych albo grzałki elektrycznej).
- Nie przekłuwać i nie działać otwartym ogniem.
- Pamiętać, że chłodziwo może być niewyczuwalne węchowo.
- Urządzenie należy montować, eksploatować i przechowywać w pomieszczeniu o powierzchni co najmniej 1,2m<sup>2</sup>.
- W przypadku uszkodzenia kabla, należy go wymienić u producenta, w serwisie lub zlecić to innym osobom posiadającym stosowne uprawnienia, by uniknąć niebezpieczeństw.
- Urządzenie może być użytkowane przez dzieci od 8 roku życia oraz osoby o ograniczonych zdolnościach psychicznych, umysłowych lub postrzegania oraz przez osoby niedoświadczone, o ile są pod nadzorem lub otrzymały instrukcje dotyczące bezpiecznego użytkowania urządzenia oraz jakie są zagrożenia. Należy pilnować, aby małe dzieci nie bawiły się urządzeniem. Dzieci bez nadzoru nie mogą wykonywać czynności związanych z czyszczeniem i konserwacją.
- Oprzewodowanie wykonać zgodnie z lokalnymi normami
- (typ przewodów połączeniowych to H07RN-F).
- Wszystkie kable powinny mieć europejski certyfikat autentyczności. Jeśli w czasie montażu nastąpi zerwanie kabla, to ostatni może się zerwać przewód uziomowy.
- Przerwywacz klimatyzatora winien być łącznikiem z rozłączaniem pełnobiegunowym, a odległość między stykami nie powinna być mniejsza niż 3mm. Taki przerwywacz ma być wbudowany w oprzewodowanie.
- Instalację przeprowadzają profesjonaliści, przy spełnieniu przepisów odn, oprzewodowania.
- Dopilnować by kabel uziomowy był właściwy i sprawny.
- Zamontować wyłącznik różnicowo-prądowy i przerwywacz.
- Przy montażu, przenoszeniu lub naprawie, stosować tylko chłodziwo wskazane na urządzeniu zewnętrznym (R32). Użycie innego chłodziwa może spowodować usterki i uszkodzenie urządzenia, a także obrażenia ciała.



# Spis treści

CZĘŚCI I FUNKCJE	1
OBSŁUGA	2
MONTAŻ JEDNOSTKI WEWNĘTRZNEJ	11
KONSERWACJA	14
ŚRODKI OSTROŻNOŚCI	15
ROZWIĄZYWANIE PROBLEMÓW	16

# Części i funkcje

## Urządzenie wewnętrzne

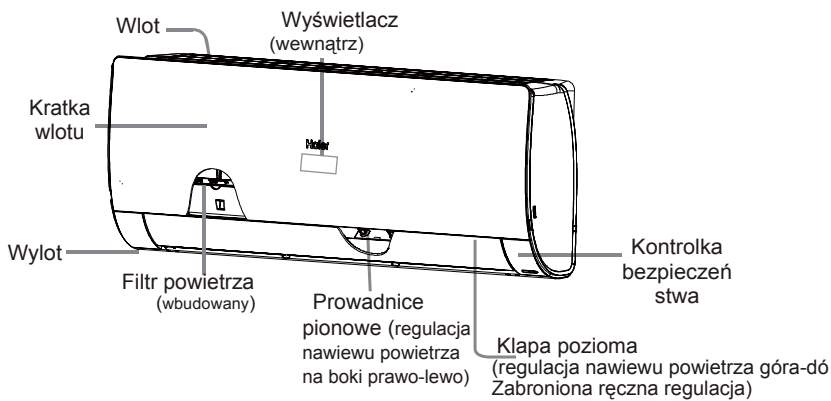

Kratka wlotowa w nabytym produkcie może być inna niż na ilustracji.

### Wyświetlacz

1 Odbiornik sygnału z pilota (urządzenie wydaje sygnał dźwiękowy po otrzymaniu sygnału z pilota).

2 Wyświetlacz temperatury otoczenia

Po otrzymaniu sygnału z pilota, pokazuje ustawioną temperaturę.

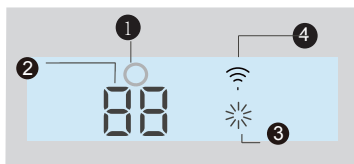

3 Wskaznik trybu pracy (zapala się, gdy sprężarka pracuje).

4 Ekran WIFI

## Urządzenie zewnętrzne

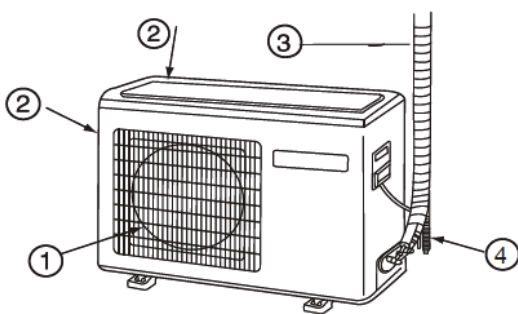

1 WYLOT

2 WLOT

3 PRZEWODY

POWIETRZA I ELEKTRYCZNE

4 WĄŻ SPUSTOWY

## Pilot

### Powierzchnia pilota

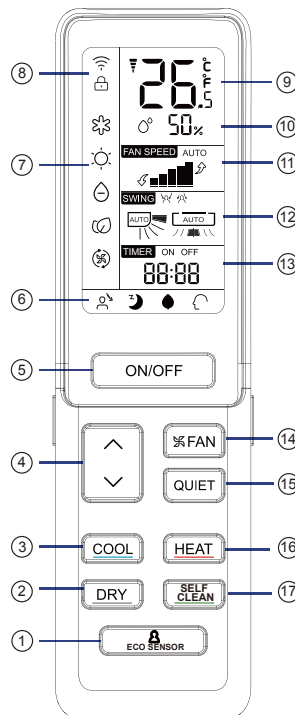

5. Przycisk ON/OFF(WŁ./WYŁ.)
6. Ekran stanu każdej funkcji
7. Ekran trybu działania
8. Ekran WIFI i ZEGAR (CLOCK)
9. Ekran TEMP
10. Ekran wilgotności
11. Ekran FAN SPEED (OBROTOWY WENTYLATORA)
12. Ekran SWING (DEFLEKTORY) góra/dół lewo/prawo
13. Ekran TIMER ON ekran TIMER OFF ekran CLOCK
14. Przycisk FAN (WENTYLATOR)
15. Przycisk QUIET (CICHA PRACA)
16. Przycisk HEAT (OGRZEWANIE)
17. Przycisk SELF CLEAN

1. Przycisk ECO SENSOR

2. Przycisk DRY

Do suszenia.

3. Przycisk COOL

Do chłodzenia.

4. Przycisk TEMP

do zmiany ustawienia temperatury

### "UWAGA:

- a. Nie wszystkie modele mają ekran wilgotności.
- b. Jeśli nabyty przez Państwa model ma funkcję WIFI, to do wyemitowania sygnału nawiązującego połączenie WIFI trzeba na 5 s. nacisnąć przycisk "ON/OFF". W trybie nawiązania połączenia, aplikacja pokaże jak ma ono przebiegać.

# Eksplatacja

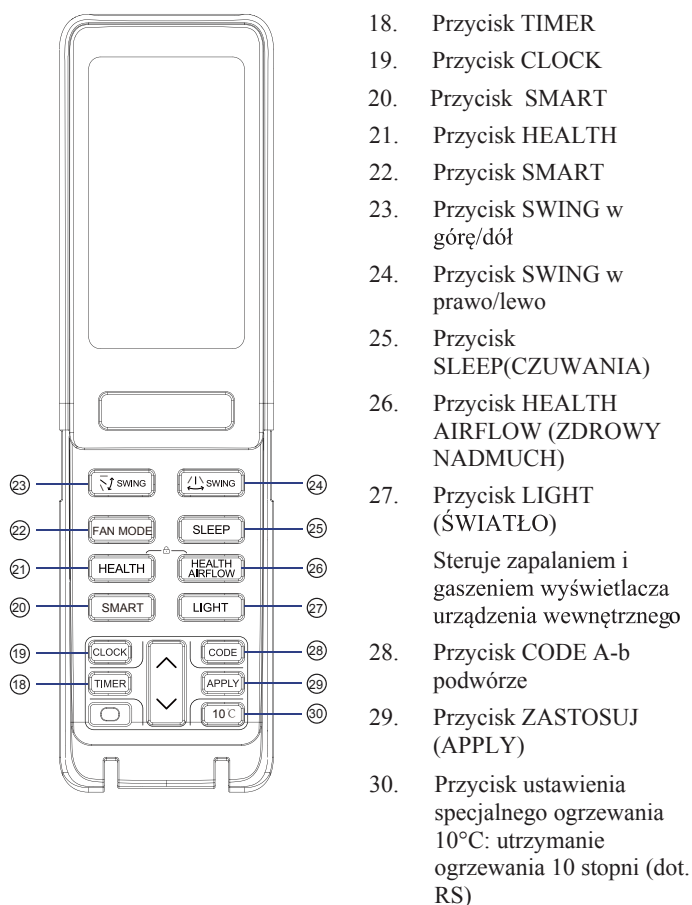

18. Przycisk TIMER
19. Przycisk CLOCK
20. Przycisk SMART
21. Przycisk HEALTH
22. Przycisk SMART
23. Przycisk SWING w górę/dół
24. Przycisk SWING w prawo/lewo
25. Przycisk SLEEP(CZUWANIA)
26. Przycisk HEALTH AIRFLOW (ZDROWY NADMUCH)
27. Przycisk LIGHT (ŚWIATŁO)  
Steruje zapaleniem i gaszeniem wyświetlacza urządzenia wewnętrznego
28. Przycisk CODE A-b podwórze
29. Przycisk ZASTOSUJ (APPLY)
30. Przycisk ustawienia specjalnego ogrzewania 10°C: utrzymanie ogrzewania 10 stopni (dot. RS)

Uwaga:

1. Jednoczesne naciśnięcie zdrowia "HEALTH" + zdrowego nadmuchu "HEALTH AIRFLOW" ustanawia lub anuluje funkcję blokowania "LOCK" (🔒).

## Ustawienie Clock (zegara)

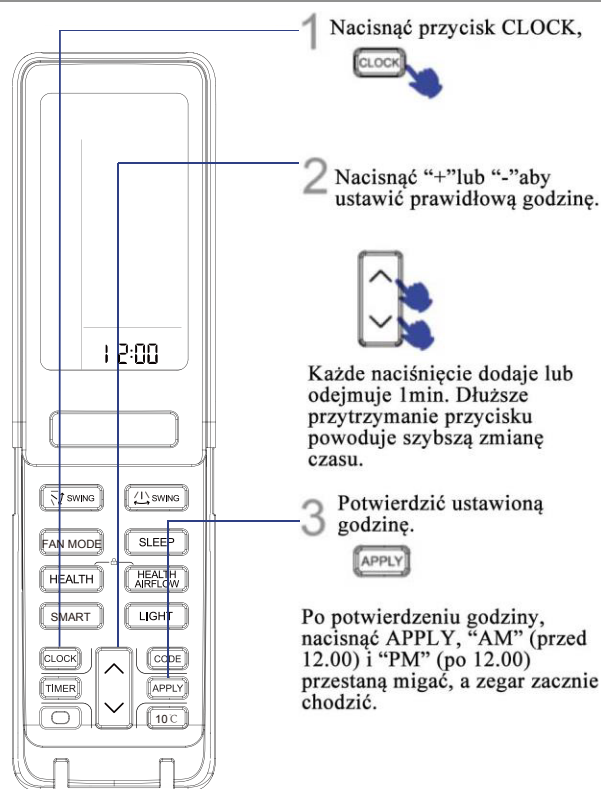

1 Nacisnąć przycisk CLOCK,

2 Nacisnąć "+" lub "-" aby ustawić prawidłową godzinę.

Każde naciśnięcie dodaje lub odejmuje 1min. Dłuższe przytrzymanie przycisku powoduje szybszą zmianę czasu.

3 Potwierdzić ustawioną godzinę.

Po potwierdzeniu godziny, nacisnąć APPLY, "AM" (przed 12.00) i "PM" (po 12.00) przestaną migać, a zegar zacznie chodzić.

Uwaga:

Odległość między głowicą nadajnika sygnału a otworem odbioru sygnału powinna mieścić się w zakresie 7m i być pozbawiona barier. Lampy fluorescencyjne wzbudzone elektronicznie albo przełączane telefony bezprzewodowe, zainstalowane w pomieszczeniu, zakłócają odbiór sygnałów, w związku z czym trzeba skrócić odległość do urządzenia.

Ekran z niewyraźnymi napisami albo bez nich świadczy o zużyciu baterii. Wymienić baterie.

Jeśli pilot działa normalnie w czasie pracy urządzenia, to wyjąć baterie i włożyć po kilkunastu minutach.

Wskazówka:

Przy planowanym dłuższym okresie bezczynności, wyjmować baterie.

# Eksploatacja

## ■ QUIET (Cicha) praca

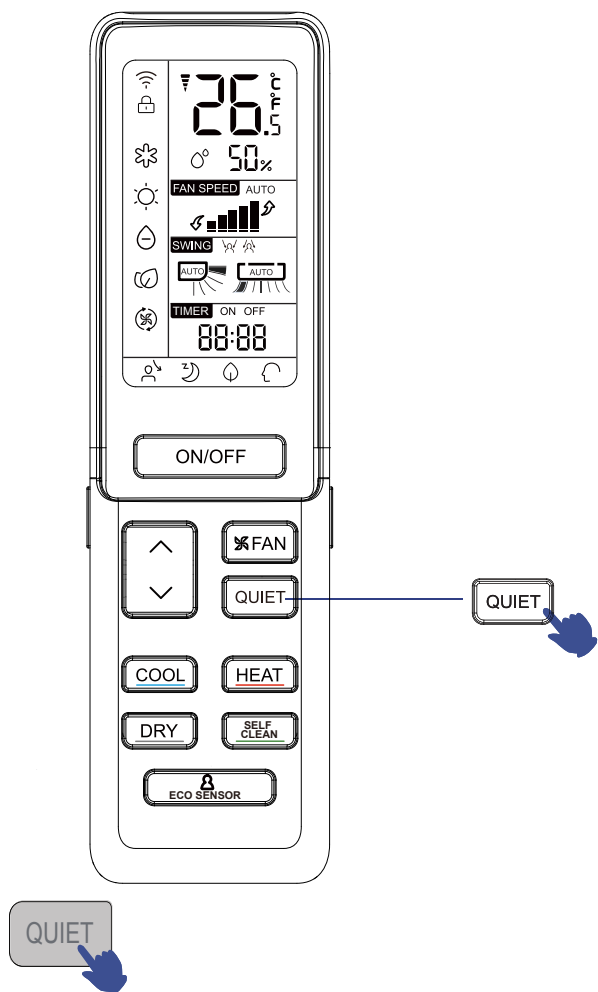

Funkcja dobrze się sprawdza wtedy, kiedy potrzebna jest cisza do odpoczynku albo czytania.

Po każdym naciśnięciu, wyświetla się ↻. Klimatyzator rozpoczyna cichą pracę. W trybie cichej pracy, wentylator automatycznie zwalnia obroty do poziomu trybu pracy AUTO. Kolejne naciśnięcie przycisku

CICHEJ PRACY powoduje, że ↻ zniknie i praca w tym trybie zostanie wyłączona.

## ■ COOL (Chłodzenie), HEAT (ogrzewanie) i DRY (suszenie)

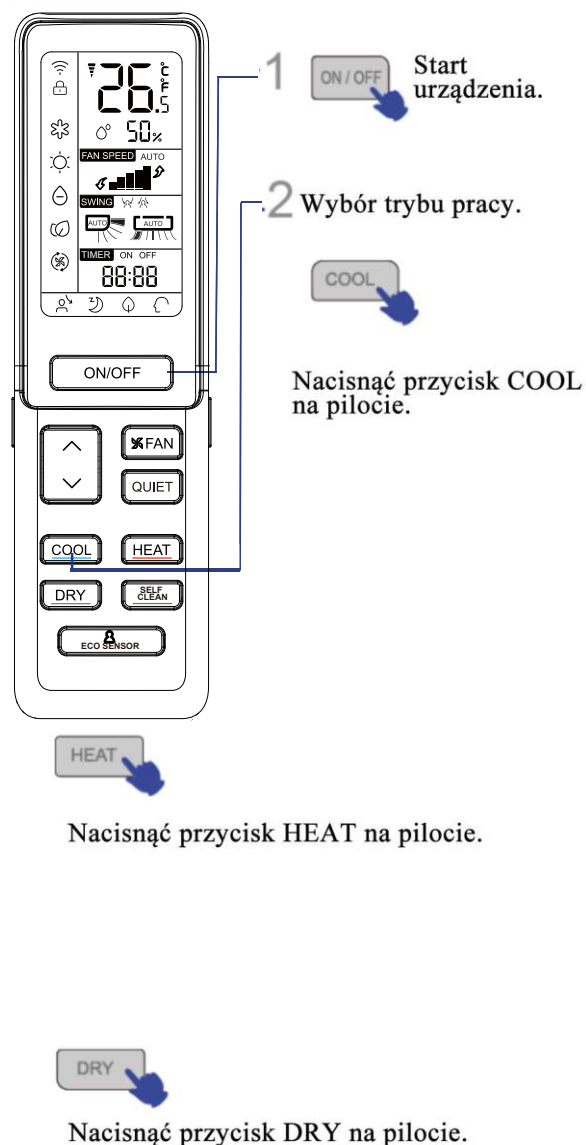

1. W trybie DRY, kiedy temperatura w pomieszczeniu spadnie poniżej ustawienia +2 °C, urządzenie będzie okresowo działać na WOLNYCH obrotach bez względu na ustawienia obrotów wentylatora.
2. Pilot może zapamiętać każdy stan pracy. Przy kolejnym uruchomieniu, wystarczy nacisnąć przycisk ON/OFF i urządzenie zacznie pracować w ostatnim stanie.

# Eksploatacja

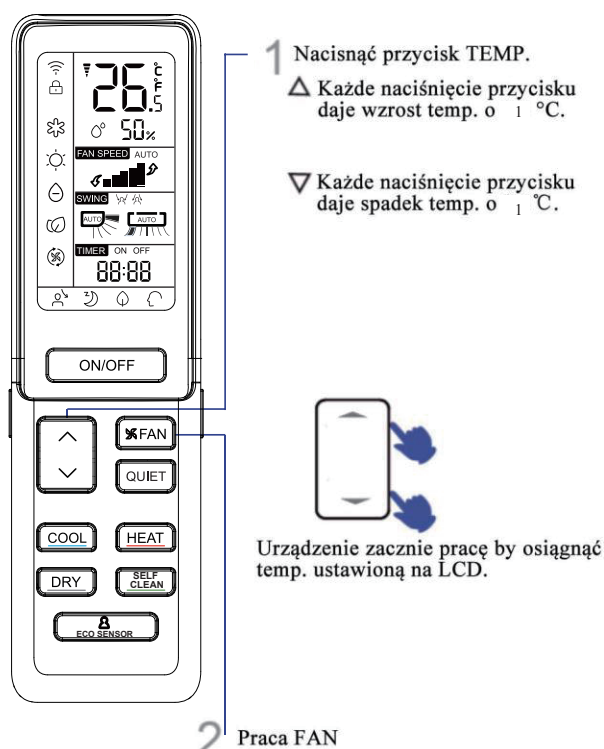

Nacisnąć przycisk FAN SPEED. Każde naciśnięcie daje następujące zmiany w obrotach:



Urządzenie będzie pracowało na wybranych obrotach wentylatora..

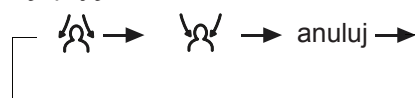
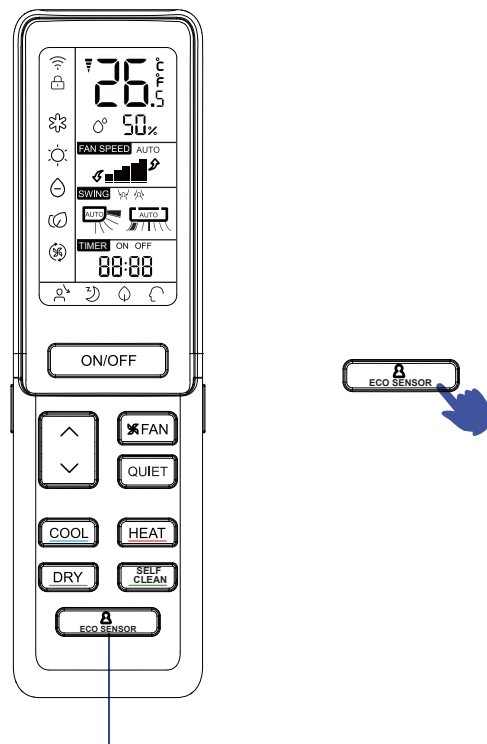

## UWAGA:

Czujnik ruchu służy wykrywaniu zmian w falach podczerwonych emitowanych przez ludzkie ciało. W następujących okolicznościach odczyty czujnika mogą być zaburzone:

1. Wysoka temperatura w pomieszczeniu, gdy temperatura otoczenia jest bliska temperatury ciała.
2. Zbyt grube ubranie, leżenie na brzuchu lub na plecach.
3. Szybkość ruchów przekraczająca zakres czujnika.
4. Ruchy zwierząt lub przedmiotów (np. zasłon) spowodowane podmuchami wiatru.
5. Obiekty poruszające się poza zasięgiem czujnika.
6. Ściany boczne jednostki wewnętrznej zainstalowane zbyt blisko ścian pomieszczenia.
7. Bezpośrednie silne światło słoneczne.

Klimatyzator działa w pomieszczeniu, w którym temperatura otoczenia ulega gwałtownym zmianom

Jeśli osoba znajduje się w punkcie przecięcia dwóch lub trzech strumieni nawiewanego powietrza, powietrze będzie nawiewane do dwóch obszarów kolejno lub przewiewane automatycznie. Powietrze przewiewane obok nie będzie wiewane do żadnego z dwóch pomieszczeń lub będzie przewiewane automatycznie

# Eksploatacja

## Tryb HEALTH AIRFLOW

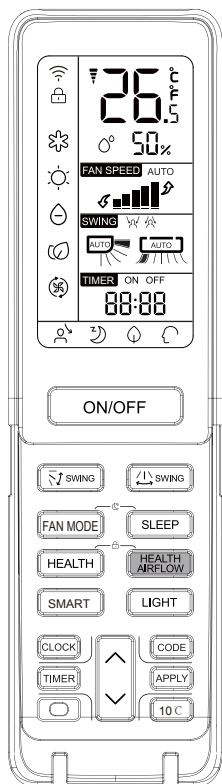

Ustawienie funkcji zdrowego nadmuchu

- 1) Naciskać przycisk zdrowego nadmuchu aż do pojawienia się tego symbolu na wyświetlaczu. Unikać silnego nadmuchu wywieranego bezpośrednio na ciało.
- 2). Ponownie nacisnąć przycisk zdrowego nadmuchu aż do pojawienia się tego symbolu na wyświetlaczu. Unikać silnego nadmuchu bezpośrednio na ciało.



Anulowanie funkcji zdrowego nadmuchu

## Tryb SELF-CLEAN

Opis funkcji: służy oczyszczeniu parownika.

◆Start i stop: Należy przycisnąć przycisk SELF-CLEAN. Napis „CL” wyświetli się na panelu jednostki wewnętrznej oraz na kontrolerze zdalnym. Maksymalny czas trwania nie przekracza 25 minut. Funkcja wyłączy się automatycznie z dwukrotnym sygnałem „Pi”, następnie jednostka powróci do normalnego trybu. Podczas działania funkcji SELF-CLEAN, wielokrotne przyciskanie przycisku nie przynosi rezultatu. Aby wyłączyć funkcję należy przycisnąć przycisk „power” lub przełączyć na inny tryb.

Uwaga

1. Funkcja nie działa w trybie timera/uśpienia.
2. W czasie działania tej funkcji strumień powietrza zmniejsza się, ochładza lub całkowicie zanika.
3. Wydawanie przez jednostkę dźwięków przypominających reakcję na wysoką lub niską temperaturę jest normalne.
4. Czas wyświetlania napisu „CL” na kontrolerze zdalnym może się różnić od wyświetlacza na jednostce.
5. W przypadku ujemnej temperatury zewnętrznej podczas działania funkcji samooczyszczania może pojawić się kod błędu „F25”, stanowiącego standardowe zabezpieczenie. Należy odłączyć zasilanie i uruchomić ponownie po upływie 10 sekund.
6. Optymalne warunki do zastosowania funkcji: temperatura 20 °C-27 °C oraz wilgotność 35%-60% w pomieszczeniu, 25 °C-38 °C na zewnątrz.
7. Zamarzanie jest utrudnione przy niskiej wilgotności powietrza (< 20%). Przy wysokiej wilgotności powietrza (> 70%) kondensacja wody może wzrosnąć, przez co powstaje mniej szronu.

## Tryb HEALTH AIRFLOW



Ponownie nacisnąć przycisk nadmuchu zdrowia, kratki wlotu i wylotu powietrza będą otwarte i urządzenie będzie pracowało w tym trybie, o ile przedtem ustawiono funkcję nadmuchu dla zdrowia. Po zatrzymaniu, kratka wylotu automatycznie się zamknie.

Uwaga:

Nie można ręką ciągnąć kratki wylotu. Kratka mogłaby się ustawić nieprawidłowo. Jeśli kratka zaczęłaby się poruszać nieprawidłowo, to należy na minutę zatrzymać i znowu uruchomić, regulując na pilocie.

Pilota może zapamiętać każdy stan pracy i przy kolejnym uruchomieniu, wystarczy nacisnąć przycisk ON/OFF i urządzenie zacznie pracować w ostatnim stanie.

Uwaga:

1. Po ustawieniu funkcji zdrowego nadmuchu, zostanie ustalone położenie kratki wylotu i wlotu.
2. Przy ogrzewaniu, lepiej jest wybrać tryb .
3. A przy chłodzeniu, lepiej jest wybrać tryb .
4. Przy chłodzeniu i suszeniu, jeśli klimatyzator będzie długo eksploatowany w warunkach wysokiej wilgotności, z kratki wylotu zaczną kapać krople wody.
5. Wybrać odpowiedni kierunek pracy wentylatora, zależnie od warunków.



# Eksploatacja

## SWING

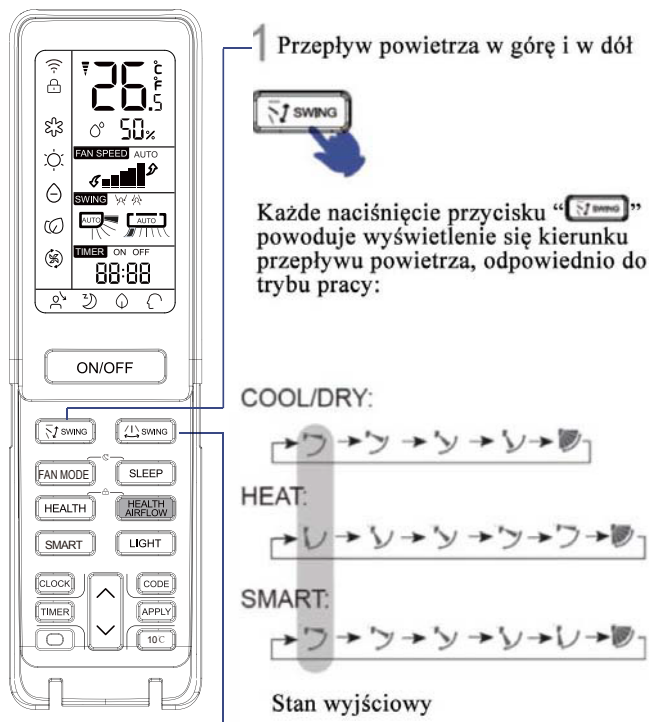

1 Przepływ powietrza w górę i w dół



Każde naciśnięcie przycisku "SWING" powoduje wyświetlenie się kierunku przepływu powietrza, odpowiednio do trybu pracy:

COOL/DRY:



HEAT:



SMART:



Stan wyjściowy

2 Przepływ powietrza w lewo i w prawo



Kolejne naciśnięcia przycisku "SWING" spowodują, że pilot pokaże:

pilot:

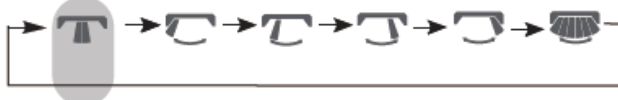

Stan wyjściowy

- W warunkach wysokiej wilgotności, przy pionowych żaluzjach ustawionych na lewo lub na prawo, na kratce wylotu może się pokazać kondensat.
- Nie zaleca się długiego trzymania deflektora poziomego w pozycji dolnej, w trybie COOL lub DRY, bo może pojawić się kondensat.
- Ponieważ zimne powietrze płynie w dół, w trybie COOL, lepiej jest regulować jego przepływ w poziomie.

## TIMER

Przed skorzystaniem z timera, trzeba najpierw dobrze ustawić zegar. Można ustawić automatyczne uruchamianie i zatrzymywanie pracy urządzenia w następujących przypadkach: Przed wstaniem rano z łóżka, po powrocie z pracy, albo po położeniu się spać.

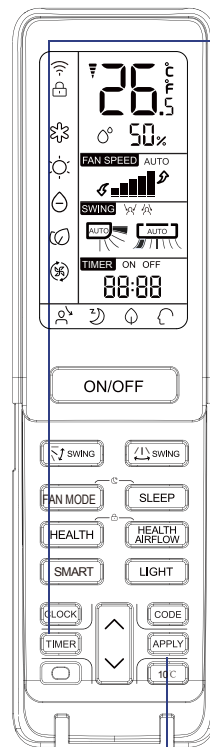

1 Wybór trybu pracy.



Wybór trybu TIMER ON.

Pilot: Będzie migał napis "TIMER ON".



Wybór wyłączenia TIMERA.

Pilot: Będzie migał napis "TIMER OFF".

2 Ustawienie godz.



Każde naciśnięcie przycisku daje zmianę czasu na plus lub minus o

1 min; przy dłuższym przytrzymaniu, zmiana będzie szybsza. Można regulować w układzie 24 godz.

3 Potwierdzenie ustawienia.



Po ustawieniu właściwej godziny, nacisnąć przycisk APPLY w celu potwierdzenia, a napis "ON" albo "OFF" na pilocie przestanie migać.

Aby anulować tryb TIMER

Wystarczy nacisnąć kilkakrotnie przycisk TIMER aż zniknie napis TIMER na wyświetlaczu.

# Eksploatacja

## SLEEP

Przed pójściem spać wystarczy tylko nacisnąć przycisk SLEEP, a tryb czuwania ułatwi dobry sen.

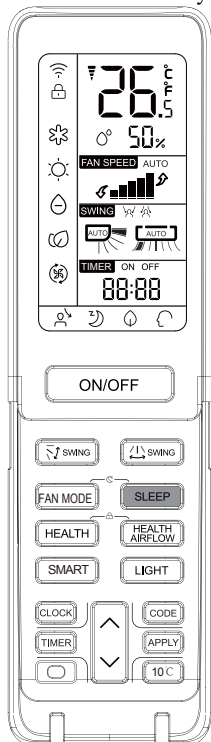

Nacisnąć przycisk SLEEP.

Tryb działania

1. W trybie COOL, DRY

W 1 godzinę po uruchomieniu trybu SLEEP, temp. wzrośnie o 1°C powyżej ustawionej wartości. Po kolejnych godzinach, temp. wciąż będzie rosła o 1°C. Urządzenie będzie tak działać przez 6 godzin, po czym zatrzyma się. Temperatura będzie wyższa od ustawionej, więc w pomieszczeniu nie będzie za zimno na sen.

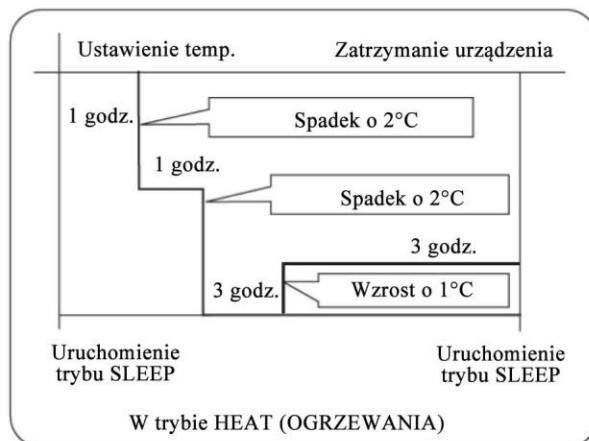

3. W trybie SMART

Urządzenie działa w odpowiednim trybie czuwania, dostosowanym do automatycznego wyboru trybu pracy.

4. Jeśli ustawiono funkcję pracy cichej w trybie czuwania na 8 godz., to nie można regulować czasu trwania tego trybu. Ustawienie funkcji TIMER, uniemożliwia ustawienie funkcji cichej pracy w trybie czuwania. Jeśli ustawiono funkcję czuwania, a użytkownik zresetuje TIMER, to funkcja czuwania zostanie anulowana; urządzenie będzie w stanie odmierzenia czasu i jeśli te dwa tryby zostaną ustawione jednocześnie, to najpierw skończy się jeden z trybów pracy, urządzenie automatycznie się zatrzyma i drugi tryb też zostanie anulowany.

### Funkcja przywrócenia funkcji po awarii zasilania

Przy pierwszym uruchomieniu urządzenia, sprężarka zacznie działać dopiero po 3 minutach. Po przywróceniu zasilania, urządzenie automatycznie wznowia pracę, a po 3 minutach włącza się także sprężarka.

### Uwaga odn. przywrócenia zasilania:

nacisnąć 10-krotnie przycisk czuwania przez 5 sekund i wprowadzić funkcję po usłyszeniu czterech dźwięków. Następnie, nacisnąć 10-krotnie przycisk czuwania przez 5 sekund i pozostawić tę funkcję po usłyszeniu dwóch dźwięków.

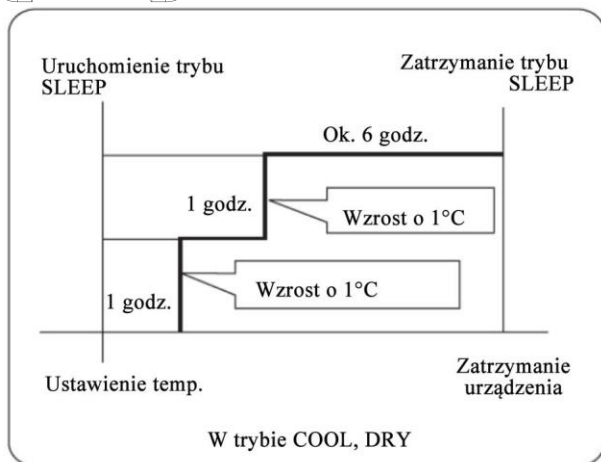

2. W trybie OGRZEWANIA

W 1 godzinę po uruchomieniu trybu SLEEP, temp. wzrośnie o 2°C powyżej ustawionej wartości. Po kolejnych godzinach, temp. wciąż będzie rosła o 2°C. Po kolejnych 3 godzinach, temp. będzie rosła o 1°C. Urządzenie będzie działało jeszcze 3 godziny, po czym zatrzyma się. Temperatura będzie niższa od ustawionej, więc w pomieszczeniu nie będzie za ciepło na sen.

# Eksploatacja

## ■ Działanie SMART

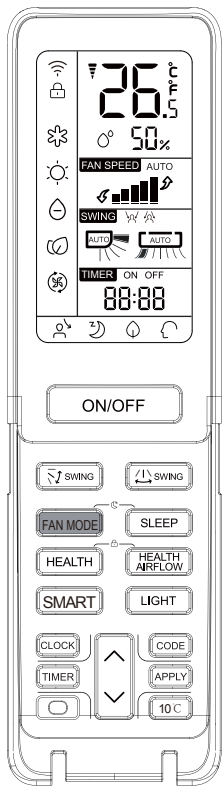

FAN  
MODE

*Tryb wentylatora: domyślna niska prędkość wentylatora, tryb wentylatora, ustawiona temperatura nie wyświetla się, temperatura na wyświetlaczu jednostki wewnętrznej wynosi 24 °C*

## ■ Tryb SMART

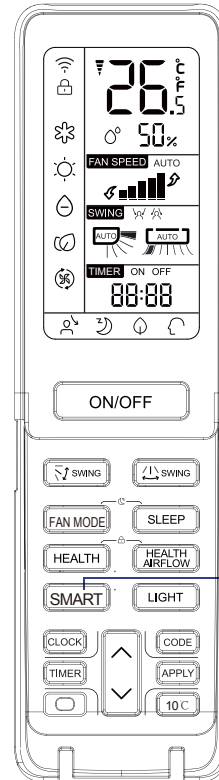

(Funkcja niedostępna w niektórych modelach)

Jeden klawisz zapewnia komfort w pomieszczeniu!

Klimatyzator porównuje temperaturę oraz wilgoć wewnątrz pomieszczenia i odpowiednio reguluje swoją pracę.

SMART SMART start

Przycisk ON/OFF uruchamia urządzenie. Naciśnięcie przycisku SMART powoduje wyświetlenie się "SMART" na pilocie

- SMARTFRESH (SMART ŚWIEŻ ŚĆ)
- SMART odmrażanie
- SMART FAN SPEED
- SMART FAN HEALTH
- SMART DRY
- SMART SOFT (ŁAGODNIE)
- SMART kontrola temperatury

SMART

Lub

ON / OFF

Stop Trybu SMART

W trybie chłodzenia, ogrzewania i suszenia, aby uruchomić funkcję automatycznego działania, trzeba nacisnąć klawisz smart. W trybie automatycznego działania, pracujący klimatyzator automatycznie wybiera chłodzenie, ogrzewanie, suszenie lub nadmuch zależnie od tego, w jakim trybie ta funkcja działa. Jeśli w czasie działania funkcji smart, zostanie naciśnięty klawisz chłodzenia, ogrzewania lub osuszania w celu zmiany trybu, to nastąpi wyjście z funkcji smart.

# Eksplatacja

## Tryb HEALTH

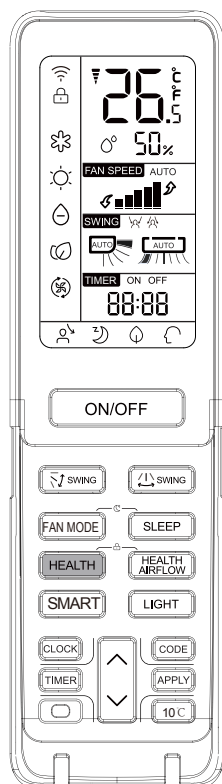

(Ta funkcja jest niedostępna w niektórych modelach)

Jonizator wody w klimatyzatorze uzupełnia ilość anionów w powietrzu, zabija bakterie, przyspiesza opadanie kurzu oraz oczyszcza powietrze w pomieszczeniu.



Nacisnąć przycisk HEALTH

Po każdym naciśnięciu, wyświetla się . Klimatyzator rozpoczyna tworzenie anionów z wody.



Dwa naciśnięcia przycisku HEALTH powodują, że symbol zniknie i praca w tym trybie zostanie wyłączona.

Przy działającym wentylatorze w urządzeniu wewnętrznym, jest to funkcja sprzyjająca zdrowiu (dostępna w każdym trybie). Jeśli w urządzeniu wewnętrznym wentylator nie będzie działał, to mimo że pali się lampka funkcji zdrowia, aniony nie będą wytwarzane.

## ON/OFF i eksploatacja próbna

ON/OFF:

- Tę funkcję stosować tylko w przypadku awarii lub zagubienia pilota. Klimatyzator może przez jakiś czas tak działać, automatycznie, w trybie awaryjnym.
- Po naciśnięciu przycisku trybu awaryjnego, rozlegnie się krótki dźwięk, oznajmujący rozpoczęcie pracy w tym trybie.
- Przy pierwszym włączeniu zasilania i uruchomieniu trybu awaryjnego, urządzenie będzie działało automatycznie w następujących trybach:

Temperatura pokojowa	Temperatura projekta	Tryb timera	Obroty wentylatora	Tryb działania
Powyżej 24 °C	24 °C	No	AUTO	COOL
Poniżej 24 °C	24 °C	No	AUTO	HEAT

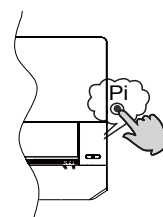

- Nie można zmienić ustawień temp, ani obrotów wentylatora. Nie da się też uruchomić trybu timera i suszenia.



Eksplatacja próbna:

Włącznik eksploatacji próbnej i trybu awaryjnego jest taki sam.

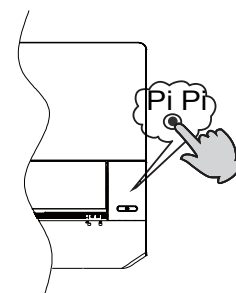
- Używać tego włącznika do eksploatacji próbnej, w przypadku gdy temp. pomieszczenia spadnie poniżej 16°C; nie stosować w normalnej eksploatacji.
- Trzymać naciśnięty włącznik pracy próbnej przez ponad 5 sekund. Po usłyszeniu dwukrotnego “piknięcia”, **zwoľnić przycisk i rozpocznie się chłodzenie na wysokich obrotach “Hi”.**



## Instalacja baterii

-  Zdjąć osłonę komory na baterie.
-  Włożyć baterie zgodnie z ilustracją. 2 baterie R-03, zresetować klawisz (cylinder); sprawdzić czy ładowanie odbywa się “+” / “-”.
-  Włożyć baterie i założyć pokrywę na miejsce.

## WAŻNE INFORMACJE NA TEMAT ZASTOSOWANEGO CZYNNIKA CHŁODZĄCEGO

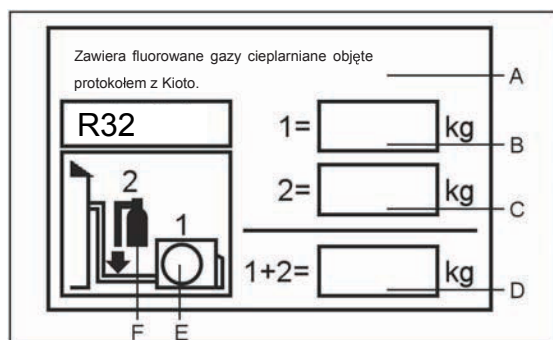

To urządzenie zawiera fluorowane gazy cieplarniane objęte protokołem z Kioto. Nie należy uwalniać go do atmosfery. Rodzaj czynnika chłodniczego: R32

GWP\* = 675

GWP = potencjał tworzenia efektu cieplarnianego

Należy wypełnić niezmywalnym tuszem

- 1 fabrycznie napełnione urządzenie
- 2 dodatkowa ilość czynnika dodana podczas instalowania klimatyzatora
- 1+2 całkowite napełnienie układu

na etykiecie czynnika dołączonej do produktu. Etykiety należy przylepić w bliskiej odległości od zasilania produktu (np.: wewnątrz osłony zaworu odcinającego).

A zawiera fluorowane gazy cieplarniane objęte protokołem z Kioto

B fabryczne napełnienie czynnikiem chłodniczym: zob. tabliczka znamionowa urządzenia

C dodatkowa ilość czynnika dodana podczas instalowania klimatyzatora

D całkowite napełnienie klimatyzatora

E jednostka zewnętrzna

F butla z czynnikiem i przewód do napełniania

## ZGODNOŚĆ MODELI Z NORMAMI UNII EUROPEJSKIEJ

Klimat: T1 Napięcie: 230V

### CE

Wszystkie produkty są zgodne z następującymi przepisami europejskimi:

- 2014/53/EU(RED)
- 2014/517/EU(F-GAS)
- 2009/125/EC(ENERGY)
- 2010/30/EU(ENERGY)
- 2006/1907/EC(REACH)

### ROHS

Te produkty spełniają wymogi Dyrektywy 2011/65/EU Parlamentu Europejskiego i Rady w sprawie ograniczenia stosowania niektórych niebezpiecznych substancji w sprzęcie elektrycznym i elektronicznym (Dyrektywa RoHS).

### WEEE

Zgodnie z postanowieniami dyrektywy Parlamentu Europejskiego i Rady 2012/19/UE, niniejszym informujemy użytkowników o wymogu utylizacji zużytego sprzętu elektrycznego i elektronicznego.

### WYMOGI DOTYCZĄCE USUWANIA ODPADÓW:



Na produkcie znajduje się ten symbol. Oznacza to, że urządzenie elektryczne i elektroniczne nie powinny być wrzucane do pojemnika wraz z niesegregowanymi odpadami z gospodarstwa domowego.

Nie należy próbować samodzielnie demontować systemu: demontaż systemu klimatyzacyjnego, odzyskiwanie czynnika chłodniczego, oleju lub innych części, może być wykonany wyłącznie przez

wykwalifikowany personel, zgodnie z odpowiednimi lokalnymi i krajowymi przepisami prawnymi. W celu serwisowania, demontażu i utylizacji klimatyzatorów należy użyć specjalistycznego sprzętu. Zapewniając prawidłową utylizację urządzenia, użytkownicy przyczyniają się do ograniczenia ryzyka wystąpienia potencjalnych zagrożeń dla środowiska i ludzkiego zdrowia.

Aby uzyskać więcej informacji, należy skontaktować się z instalatorem lub organami władz lokalnych. Baterie znajdujące się w pilocie należy usunąć i utylizować oddzielnie, zgodnie z odpowiednimi lokalnymi i krajowymi przepisami prawnymi.

### WIFI

- maksymalna moc transmisji bezprzewodowej (20dBm)
- zakres częstotliwości transmisji bezprzewodowej (2400-2483,5 MHz)

# Montaż jednostki wewnętrznej

## Narzędzia konieczne do montażu

- Wkrętarka
- Obcęgi
- Brzeszczot do metalu
- Wiertło ze świdrem rdzeniowym
- Klucz szczękowy jednostronny (17, 19 i 26 mm)
- Wykrywacz wycieku gazu lub roztwór mydła w wodzie
- Klucz dynamometryczny (17 mm, 22 mm, 26 mm)
- Obcinak do rur
- Obcinak do rur
- Narzędzie do rozszerzania rur
- Nóż
- Miarka
- Rozwiertak

## Wybór miejsca do montażu

- Miejsce odporne i wytrzymałe, bez wibracji, gdzie korpus urządzenia będzie odpowiednio wsparty.
- Miejsce z daleka od źródeł ciepła lub pary, gdzie otwory wylotowe i wlotowe nie będą blokowane.
- Miejsce łatwe w osuszaniu, gdzie rury będzie można podłączyć do jednostki zewnętrznej.
- Miejsce, gdzie powietrze można rozprzewadzać po całości pomieszczenia.
- Miejsce, gdzie niedaleko znajduje się źródło prądu z odpowiednią przestrzenią wokół.
- Miejsce w odległości 1m od odbiorników telewizyjnych, radiowych, urządzeń bezprzewodowych i świetlówek.
- W sytuacji zamontowania pilota do ściany miejsce, gdzie jednostka wewnętrzna będzie odbierać sygnały z pilota, gdy pałą się świetlówki.

## Źródło prądu

- Przed podłączeniem urządzenia do źródła prądu należy sprawdzić napięcie.
- Napięcie prądu musi odpowiadać informacjom na tabliczce.
- Wymagany wyłączny obwód oddziałyowy zasilania.
- Zasilanie powinno znajdować się w takiej odległości, aby sięgał do niego kabel. Zabrania się wydłużać kabel tnąc go na kawałki.

## Zakres rur

Dla 09K 12K	Rura cieczowa	ø 6,35x0,8 mm
	Rura gazowa	ø 9,52x0,8 mm
Dla 18K	Rura cieczowa	ø 6,35x0,8 mm
	Rura gazowa	ø 12,7x0,8 mm
Dla 24K	Rura cieczowa	ø 9,52x0,8 mm
	Rura gazowa	ø 15,88x1,0 mm

## Rysunek montażu jednostki wewnętrznej

W tych modelach stosuje się czynnik chłodniczy R32 niezawierający fluorowęglowodoru (HFC)

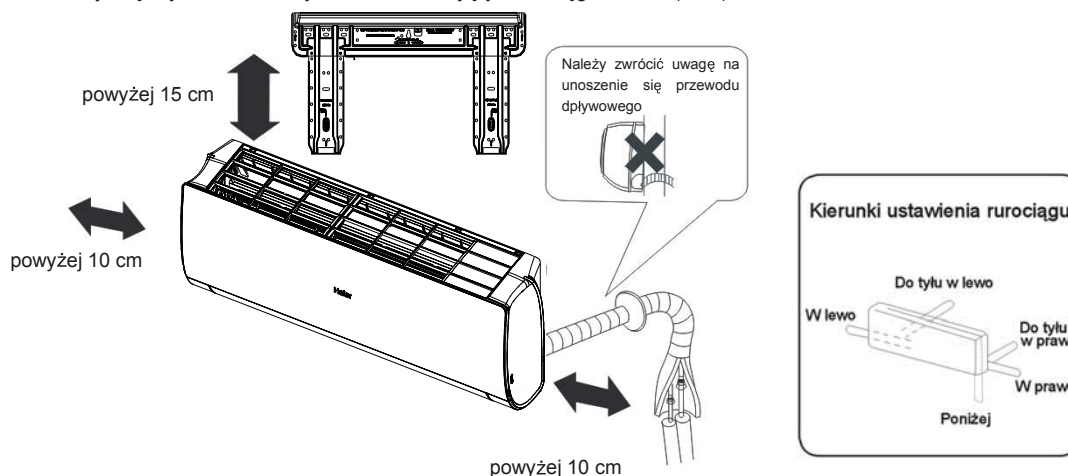

W przypadku korzystania z rury odpływowej po lewej stronie, upewnij się, że otwór nie jest zablokowany.

Odległość między jednostką wewnętrzną a podłogą powinna wynosić co najmniej 2 m. Powyższe rysunki zamieszczono jedynie informacyjnie i mogą one nie odpowiadać w pełni zakupionemu modelowi produktu.



# Montaż jednostki wewnętrznej

## 1 Mocowanie płyty montażowej i pozycja otworu w ścianie

### Gdy najpierw zamocowano płytę montażową

- Przeprowadzić odpowiednie poziomicowanie płyty montażowej do zamocowania do ściany w oparciu o sąsiadujące kolumny lub nadproża, a następnie zamocować płytę tymczasowo jednym stalowym gwoździem.
- Upewnić się ponownie co do odpowiedniego wyziomicowania płyty zawieszając linkę z odważnikiem z środka płyty, a następnie zamocować dobrze płytę dołączonymi gwoździami stalowymi.
- Znaleźć lokalizację otworu A/C za pomocą miarki.

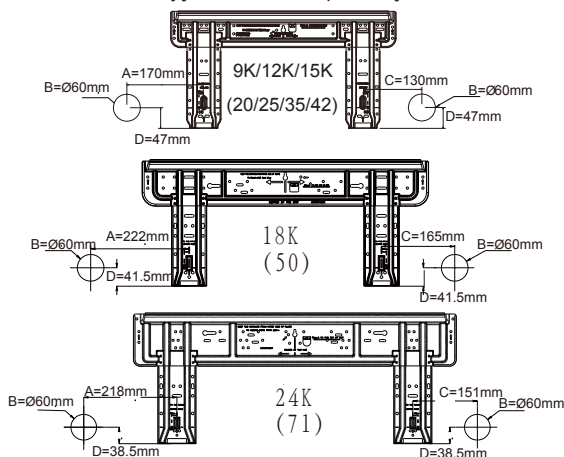

### Gdy płytę montażową zamocowano do bocznej belki i nadproża

- Zamocować do belki bocznej i nadproża szynę mocowań, niedołączoną do zestawu, a następnie dokręcić płytę do szyny.
- Aby odnaleźć pozycję otworu A, należy zapoznać się z sekcją powyżej.

## 2 Wykonanie otworu w ścianie i dopasowanie osłony ma otwór rury

- Zrobić otwór o średnicy 60 mm, lekko opadający do zewnątrz ściany.
- Zamocować osłonę otworu rury i zaszpacłować po montażu

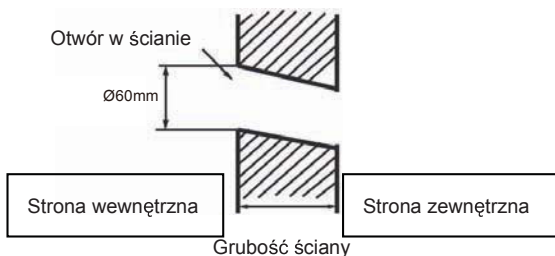

(Przekrój otworu w ścianie)  Rura do rurociągu

## 3 Instalacja jednostki wewnętrznej

### Rysunek rury

#### [ Rurociągiem do tyłu ]

- Pociągnąć rurę i wąż odpływowy, a następnie przymocować je za pomocą taśmy klejącej.

#### [Rurociągiem w lewo · do tyłu w lewo ]

- W przypadku lewostronnego montażu rurociągu, za pomocą obcęgow odciąć zaślepkę odpowiednią dla montażu lewostronnego.

- W przypadku lewostronnego montażu rurociągu z ukierunkowaniem do tyłu, należy wygiąć rury zgodnie z kierunkiem położenia rurociągu do oznaczenia w postaci otworu dla montażu lewostronnego, co jest zaznaczone na materiale izolacyjnym.

- Wąż odpływowy umieścić w szczelinie materiału izolacyjnego jednostki wewnętrznej.
- Umieścić wewnętrzno/zewnętrzny kabel elektryczny z tylnej strony jednostki wewnętrznej i wyciągnąć go z przodu, a następnie podłączyć.
- Przód uszczelki kołnierzej posmarować warstwą oleju chłodniczego i połączyć rury. Miejsce łączenia ściśle okryć materiałem izolacyjnym i dobrze umocować za pomocą taśmy klejącej.



- Wewnętrzno/zewnętrzny kabel elektryczny i wąż odprowadzający skropliny muszą być połączone z instalacją chłodniczą za pomocą taśmy ochronnej.

#### [ Rurociągiem ustawiony w innym kierunku ]

- Za pomocą obcęgow odciąć zaślepkę odpowiednią dla wybranego typu montażu, a następnie wygiąć rury zgodnie z kierunkiem położenia rurociągu do oznaczenia w postaci otworu ściennego. Podczas wyginania należy uważać, żeby nie połamać rur.
- Najpierw podłączyć wewnętrzno/zewnętrzny kabel elektryczny, a następnie wyciągnąć podłączony do izolacji, a zwłaszcza część podłączenia.

## Mocowanie korpusu jednostki wewnętrznej

- Zawiesić pewnie jednostkę wewnętrzną na górnych wycięciach płyty montażowej. Poruszać korpusem urządzenia w obie strony, aby sprawdzić jego bezpieczne zamocowanie.
- Aby zamocować korpus na płycie montażowej, urządzenie należy podnieść od spodu na ukos, a następnie umieścić je w pozycji poziomej.

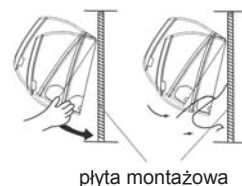

płyta montażowa

## Zdejmowanie korpusu jednostki wewnętrznej

- Aby zdjąć jednostkę wewnętrzną, należy rękami unieść korpus, aby zszedł z zaczepu, a następnie podnieść od spodu i wysunąć na zewnątrz, aż do momentu zdjęcia go z płyty montażowej.

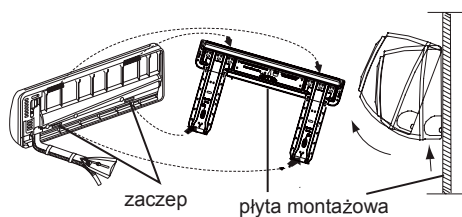

zaczep płyta montażowa

## 4 Podłączenie wewnętrzno/zewnętrzny kabla elektrycznego

### Usuwanie osłony z przewodu

- Usunąć osłonę z przyłącza po w prawym dolnym rogu jednostki wewnętrznej, a następnie zdjąć osłonę przewodu, odkręcając śruby.

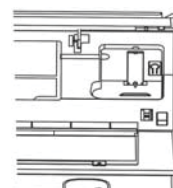

## Podłączenie kabla po zamontowaniu jednostki wewnętrznej

- Z zewnętrznej strony pomieszczenia umieścić kabel po lewej stronie otworu w ścianie, w którym już znajduje się rura.
- Wyciągnąć kabel z przodu i podłączyć go, tworząc pętlę.

## Podłączenie kabla przed zamontowaniem jednostki wewnętrznej

- Umieścić kabel z tylnej strony jednostki, a następnie przeciągnąć do przodu.
  - Poluzować śruby i umieścić całkowicie końcówki kabla w skrzynce przyłącza, a następnie przykręcić śruby.
- Lekko pociągnąć kabel, aby się upewnić, czy został właściwie umieszczony i przykręcony.
- Po podłączeniu nie wolno zapomnieć o umocowaniu podłączonego kabla za pomocą osłony izolacyjnej.

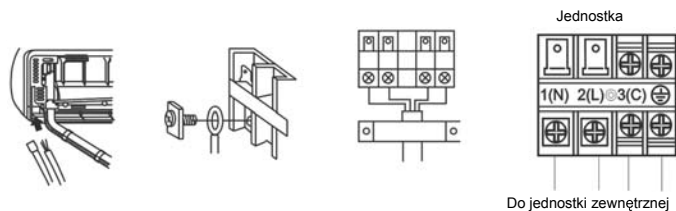

### Uwaga:

Podczas podłączania kabla należy dokładnie upewnić się co do numeru przyłącza w jednostce wewnętrznej i zewnętrznej. Jeżeli okablowanie nie jest właściwe, nie można przeprowadzić odpowiednich czynności, gdyż może to skutkować uszkodzeniem.

Podłączanie przewodów	≥ 4G 1,0 mm <sup>2</sup>
-----------------------	--------------------------

- Jeżeli przewód zasilający jest uszkodzony, musi zostać wymieniony przez producenta, autoryzowany serwis lub wykwalifikowaną osobę. Typ przewodu łączącego: H07RN-F.
- W przypadku uszkodzenia się bezpiecznika, należy wymienić go innym typu T.3.15A/250VAC do zastosowań wewnętrznych. akapit 3. Metoda okablowania powinna być zgodna z miejscowymi normami.
- Po instalacji wtyczka zasilania powinna być łatwo dostępna.
- Wyłącznik powinien być przyłączony do stałej instalacji elektrycznej. Powinien być zastosowany przelącznik pełnobiegunowy, a odległość między dwoma kontaktami nie może być mniejsza niż 3 mm.

## 5 Instalacja źródła zasilania

- Źródło zasilania musi być używane wyłącznie do klimatyzatora.
- W przypadku zamontowania klimatyzatora w wilgotnym miejscu, należy zainstalować wyłącznik prądu upływowego.
- W przypadku innych miejsc należy użyć wyłącznik automatyczny, najdalej jak to możliwe.

## 6 Cięcie i poszerzanie rur

- Rury należy ciąć obcinakiem do rur i usunąć pozostałości.
- Po zastosowaniu śruby rozszerzającej, rozszerzanie rur następuje samoczynnie.

	Narzędzie do rozszerzania rur dla R410A	Konwencjonalne narzędzia rozszerzające	
	Typu ściskowego	Typu ściskowego (sztywne)	Nakrętki skrzydełkowe (imperialne)
A	0~0,5 mm	1,0~1,5 mm	1,5~2,0mm

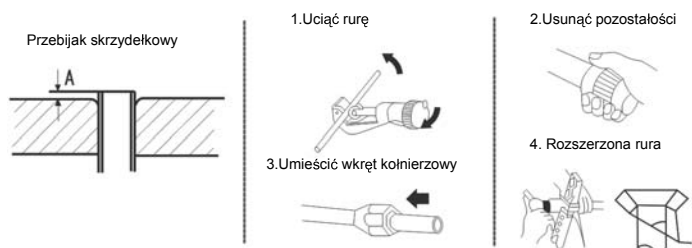

## 7 Odpływ

- Wąż odprowadzający skropliny powinien tworzyć lekką pochyłość ku dołowi.
- Nie należy wykonywać odpływu w sposób pokazany na poniższych rysunkach.

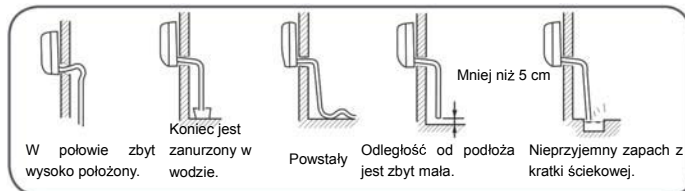

- Należy wlać wodę do kratki ściekowej jednostki wewnętrznej i upewnić się, że odpływ wody odbywa się na zewnątrz.
- W przypadku, gdy załączony wąż odprowadzający skropliny jest w pomieszczeniu, należy zastosować na całość materiał izolacyjny.

## 8 Odpływ

Oznaczenie kodu	Opis usterki	Analiza i diagnoza
E1	Awaria czujnika temperatury pokojowej	Uszkodzone połączenie złącza; Uszkodzony czujnik; Uszkodzona PCB;
E2	Awaria czujnika wymiany ciepła	Uszkodzone dane EEPROM; Uszkodzony EEPROM; Uszkodzona PCB;
E4	Wewnętrzna awaria EEPROM	Uszkodzone dane EEPROM; Uszkodzony EEPROM; Uszkodzona PCB;
E7	Błąd komunikacji między jednostką wewnętrzną a zewnętrzną	Błąd transmisji sygnału między jednostką wewnętrzną a zewnętrzną z powodu usterki okablowania; Uszkodzony PCB;
E14	Awaria wentylatora wewnętrznego	Zatrzymanie działania z powodu uszkodzenia okablowania wewnątrz silnika wentylatora; Zatrzymanie działania z powodu uszkodzenia przewodów w silniku wentylatora; Błąd z powodu uszkodzonego PCB jednostki wewnętrznej;

## 9 Sprawdzenie instalacji i testowanie działania





- Po zainstalowaniu urządzenia należy wytłumaczyć użytkownikowi obsługę urządzenia poprzez tę instrukcję.

### Sprawdzić następujące elementy, testując działanie urządzenia

- W kratki należy wpisać znaczek ✓
- Wyciek gazu z miejsca złączenia rur?
- Izolacja cieplna na złączeniach rur?
- Czy złącza okablowania urządzenia wewnętrznego i zewnętrznego są dokładnie podłączone do listwy?
- Czy okablowanie łączące jednostkę wewnętrzną i zewnętrzną jest stabilnie umocowane?
- Czy odprowadzanie cieczy odbywa się bezpiecznie na zewnątrz?
- Czy przewód uziemienia jest bezpiecznie podłączony?
- Czy jednostka wewnętrzna jest bezpiecznie przymocowana?
- Czy napięcie źródła zasilania stosuje się do przepisów?
- Czy występuje jakiś hałas? Czy lampa świeci normalnie?
- Czy chłodzenie i ogrzewanie (jeżeli włączona jest pompa ciepła) działają normalnie?
- Czy regulator temperatury pokojowej działa normalnie?

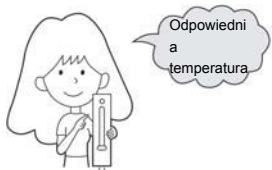
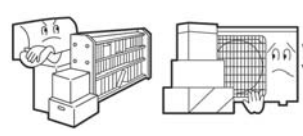
# Użytkowanie i konserwacja

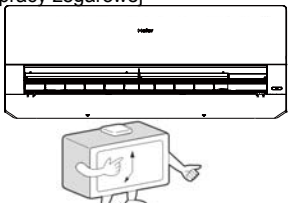
## Właściwe użytkowanie klimatyzatora

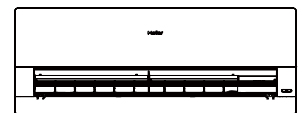
<p>Nastawianie odpowiedniej temperatury w pomieszczeniu</p> 	<p>Swobodny dopływ i wylot powietrza</p> 
<p>Działanie przy zamkniętych oknach i drzwiach</p> 	<p>Efektywne wykorzystanie funkcji pracy zegarowej</p> 
<p>Wyłączenie zasilania na czas dłuższego nieużywania klimatyzatora</p> 	<p>Efektywne ustawianie kierownic powietrza</p> 

### Pilot zdalnego sterowania



Nie używać wody, przetrzeć suchą ścierką. Nie używać płynów do mycia szkła, ani środków chemicznych.

### Obudowa



Przetrzeć miękką i suchą ścierką. Plamy usuwać naturalnie działającym detergentem rozpuszczonym w wodzie. Przed wytarciem, ścierkę wykręcić i zetrzeć detergent wilgotną ścierką.

### Nie używać następujących środków czyszczących:



Benzyna - rozpuszczalnik może uszkodzić obudowę urządzenia.



Gorąca woda powyżej 40°C (104°F) może spowodować odbarwienia i odkształcenia.

### Czyszczenie filtra powietrza

1. Nacisnąć przycisk SMART na 5s żeby częściowo unieść panel
2. Otworzyć panel ręką i podeprzeć go uchwytem
3. Wyjąć filtr
4. Wyczyścić filtr
5. Zamocować filtr
6. Wyjąć uchwyt i zamknąć panel
7. Dłużej nacisnąć przycisk SMART, a wtedy panel automatycznie się obniży i zamknie.

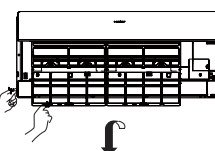

raz na dwa tygodnie

## Wymiana wkładów filtra powietrza

### 1. Otworzyć osłonę wlotu powietrza

Nacisnąć przycisk SMART na 5s żeby częściowo unieść panel

### 2. Zdemontować filtr standardowy

Lekko unieść środek filtra ponad ogranicznik i wysunąć filtr w dół.

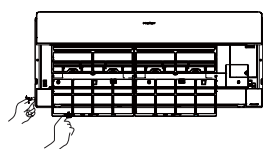

Usunąć stary wkład filtra



### 3. Założyć nowy filtr

Nowe wkłady filtracyjne umieścić na prawej i lewej ramce filtra.

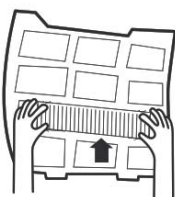

### 4. Zamontować filtr standardowy (konieczne)

#### UWAGA!

Biała strona filtra fotokatalicznego powinna być zwrócona na zewnątrz, a czarna ku urządzeniu. Z kolei zielona strona filtra antybakteryjnego powinna być zwrócona na zewnątrz, zaś biała do wewnątrz jednostki,

### 5. Zamknąć osłonę wlotu powietrza.

Dłużej nacisnąć przycisk SMART, a wtedy panel automatycznie się obniży i zamknie.

#### UWAGA:

- Filtr fotokataliczny zostanie naświetlony w określonym czasie. W typowych warunkach następuje to co 6 miesięcy.
- Filtr antybakteryjny może działać przez długi czas i nie ma potrzeby wymieniać go. Należy jednak co pewien czas usuwać z niego kurz odkurzaczem lub strząsając go, w przeciwnym razie pogorszy się skuteczność filtra.
- Nieużywany filtr antybakteryjny należy przechowywać w chłodnym i suchym miejscu, chroniąc go przed nasłonecznieniem, w przeciwnym razie zmniejszą się jego właściwości antyseptyczne.

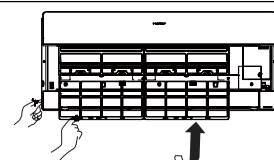

## Środki ostrożności

### ⚠ UWAGA

Montaż urządzenia należy zlecić sprzedawcy lub serwisowi. Zabrania się samodzielnego montażu klimatyzatora, gdyż grozi to porażeniem prądem, pożarem i wyciekami wody.

### ⚠ UWAGA

W sytuacji wystąpienia nieprawidłowości, takich jak wypalona plama, należy natychmiast wyłączyć urządzenie i skontaktować się ze sprzedawcą.



OFF



ABSOLUTNIE  
KONIECZNE

Urządzenie powinno być zasilane z oddzielnej linii zasilania z wyłącznikiem.

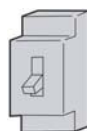

ABSOLUTNIE  
KONIECZNE



Odpowiednio podłączyć przewód zasilający do gniazdka



ABSOLUTNIE  
KONIECZNE

Zadbać o właściwe natężenie prądu



ABSOLUTNIE  
KONIECZNE

1. Zabrania się wydłużania i skracania przewodu zasilającego.  
2. Zabrania się montażu w miejscu możliwego wycieku gazów palnych.  
3. Zabrania się wystawiania urządzenia na działania pary wodnej i oparów olejów.



ZABRONIONE

Zwijanie przewodu zasilającego zabronione.



ZABRONIONE

Zadbać o nieuszkodzenie przewodu zasilającego.



ZABRONIONE

Wkładanie przedmiotów do otworu wylotowego i wlotowego zabronione.



ZABRONIONE

Zabrania się podłączania i odłączania urządzenia od prądu przez ciągnięcie kabla.



ZABRONIONE

Zabrania się kierowania strumienia powietrza bezpośrednio na ludzi, szczególnie niemowlęta lub osoby starsze.



ZABRONIONE

Samodzielne naprawy Uziemić zabronione

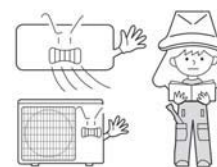

Uziemić

### ⚠ UWAGA

Wykorzystanie do przechowywania żywności, dzieł sztuki, urządzeń delikatnych, hodowli lub uprawy zabronione.

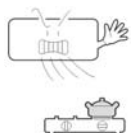

ZABRONIONE

Klimatyzowane pomieszczenie należy okresowo wietrzyć, szczególnie gdy w tym samym czasie pracuje urządzenie gazowe.



ABSOLUTNIE  
KONIECZNE

Obsługa urządzenia mokrymi rękami zabroniona.

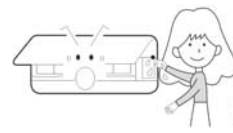

ZABRONIONE

Montaż urządzenia blisko kominka i innych urządzeń grzewczych zabroniona.



ZABRONIONE

Sprawdzić stan techniczny elementów nośnych.

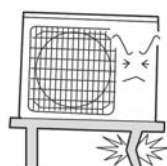

ZABRONIONE

Zabrania się wlewania wody do urządzenia w celu czyszczenia.



ZABRONIONE

Umieszczanie roślin i zwierząt na bezpośredniej drodze nawiewu powietrza zabronione.



ZABRONIONE

Umieszczanie przedmiotów i wspinanie się na urządzenie zabronione.



ZABRONIONE

Umieszczanie wazonów i naczyń z wodą na urządzeniu zabronione.







ZABRONIONE





## Rozwiązywanie problemów

Przed skontaktowaniem się z serwisem należy sprawdzić listę poniżej.

Problem	Przyczyna lub punkty kontrolne
Normalna obsługa	<ul style="list-style-type: none"> <li>• Ze względów bezpieczeństwa po zatrzymaniu urządzenie nie uruchomi się ponownie przez 3 minuty.</li> <li>• Układ bezpieczeństwa nie pozwala na uruchomienie urządzenia przez 3 minuty od wyłączenia wtyki z gniazdka.</li> </ul>
Hałas	 <ul style="list-style-type: none"> <li>• W trakcie pracy urządzenia i po jego zatrzymaniu mogą być słyszalne szумы i bulgot. Przez pierwsze 2-3 minuty po uruchomieniu odgłosy są bardziej zauważalne (czynnik chłodnicy krążący w systemie jest źródłem tych hałasów).</li> <li>• W trakcie pracy urządzenie może wydawać z siebie trzaski, odgłosy towarzyszące rozszerzaniu się i kurczeniu ze względu na zmiany temperatury.</li> <li>• Nadmierny hałas może być spowodowany przepływem powietrza przez zbyt suchy filtr powietrza.</li> </ul>
Zapach	<ul style="list-style-type: none"> <li>• Powodem może być rozprzestrzenianie zapachów wydzielanych w pomieszczeniu np.: zapachu mebli, farby, papierosów</li> </ul>
Wilgoć lub para	 <ul style="list-style-type: none"> <li>• W trybach chłodzenie COOL lub osuszanie DRY jednostka wewnętrzna może wywiewać mgłę.</li> </ul>
Nie można zmienić prędkości wentylatora w trybie osuszanie	<ul style="list-style-type: none"> <li>• W trybie osuszanie DRY gdy temperatura pomieszczenia spadnie o +2 °C od temperatury ustawionej, urządzenie pracuje na niskiej LOW prędkości wentylatora niezależnie od wcześniejszych ustawień prędkości wentylatora.</li> </ul>
Sprawdźcie nie różnych przyczyn	 <ul style="list-style-type: none"> <li>• Czy wtyczkę podłączono do prądu?</li> <li>• Czy jest awaria zasilania?</li> <li>• Czy wyskoczył bezpiecznik?</li> </ul>
Słabe chłodzenie	 <ul style="list-style-type: none"> <li>• Czy filtr powietrza jest zabrudzony? Zwykle trzeba go czyścić co 15 dni.</li> <li>• Czy wylot i wlot nie są zablokowane?</li> <li>• Czy odpowiednio ustawiono temperaturę?</li> <li>• Czy drzwi i okna są zamknięte?</li> <li>• Czy do pomieszczenie dociera bezpośrednio światło słoneczne? (Opuścić zasłony)</li> <li>• Czy w pomieszczeniu nie znajduje się za dużo osób lub źródeł ciepła?</li> </ul>

## Środki ostrożności

- Zastawienia lub przykrywanie kratki klimatyzatora zabronione. Wkładanie palców i innych przedmiotów do wlotu i wylotu oraz pomiędzy prowadnice zabronione.
- Obsługa urządzenia przez osoby o ograniczonych możliwościach fizycznych, zmysłowych i umysłowych (w tym dzieci) jest zabroniona. Obsługa urządzenia przez osoby bez odpowiedniej wiedzy i doświadczenia bądź bez odpowiedniego nadzoru lub instruktazu jest zabroniona. Należy dopilnować, żeby dzieci nie bawiły się tym urządzeniem.

### Parametry

- Obwód chłodniczy odporny na wycieki.

### Urządzenie może pracować w następujących warunkach

#### 1. Możliwy zakres temperatury pomieszczenia

Chłodzenie	Temperatura wewnętrzna	Maksymalna: D.B/W.B 32 °C /23°C Minimalna: D.B/W.B 21 °C /15 °C
	Temperatura zewnętrzna	Maksymalna: D.B/W.B 46 °C /26 °C Minimalna: D.B -20 °C
Grzanie	Temperatura wewnętrzna	Maksymalna: D.B 27 °C Minimalna: D.B 15 °C
	Temperatura zewnętrzna	Maksymalna: D.B/W.B 24 °C /18 °C Minimalna: D.B/W.B -7 °C /-8 °C
	Temperatura zewnętrzna (PRZEMIENNIK)	Maksymalna: D.B/W.B 24 °C /18 °C Minimalna: D.B -15 °C

2. Uszkodzony przewód zasilający należy natychmiast wymienić u producenta lub serwis, lub innego profesjonalisty.
3. Niesprawny bezpiecznik na panelu sterowania jednostki wewnętrznej należy niezwłocznie wymienić na element typu T.3.15A/250 V. Uszkodzony bezpiecznik jednostki zewnętrznej należy wymienić na typ T.25A/250 V.
4. Sieć elektryczna musi odpowiadać obowiązującym normom.
5. Po montażu należy zapewnić łatwy dostęp do wtyczki.
6. Zużyte baterie należy odpowiednio zutylizować.
7. Zabrania się obsługi urządzenia przez dzieci i osoby niedołążne.
8. Należy zapewnić odpowiedni nadzór, aby upewnić się, że dzieci nie będą się bawić urządzeniem.
9. Przewód zasilający należy wyposażyć w odpowiednią wtyczkę.
10. Przewód zasilający i wtyczka muszą posiadać odpowiednie atesty.
11. W celu ochrony urządzenia należy najpierw wyłączyć urządzenie, a po upływie 30 s odłączyć je od zasilania.

**Haier**

Adres: Haier Road 1, Hi-tech Zone, Qingdao 266101 Chiny

Kontakt: Tel. +86-532-8893-6943;

Faks +86-532-8893-1010

Strona internetowa: [www.haier.com](http://www.haier.com)

	<b>Üniteyi çalıştırmadan önce bu kılavuzdaki uyarıları dikkatle okuyun.</b>		<b>Bu cihaz, R32 ile doldurulur.</b>
---	---	--	--------------------------------------

Bu kullanım kılavuzu kullanıcının kolayca bulabileceği bir yerde saklanmalıdır.

## UYARI:

- Buz özme sürecini hızlandırmak için, üretici tarafından tavsiye edilenden başka, temizleme cihazlarını kullanmayın.
- Cihaz (Örneğin: açık alevler, bir işletim gaz cihaz veya işletim elektrikli ısıtıcı gibi) sürekli çalışan ateşleme kaynağı olmayan bir odada muhafaza edilmelidir.
- Delmeyin ya da yakmayın.
- Dikkat, Soğutucu bir koku içerebileceğinin farkında olun.
- Bu ekipmanlar monte edilmelidir, alanı 1,2m<sup>2</sup>'den daha büyük olan bir oda içinde işletilme ve depolanmalıdır, hem de iyi havalandırması gerekir.
- Elektrik kablosu hasarlı ise, bir tehlike oluşmasını önlemek için üretici, servis temsilcisi ya da benzer nitelikli kişiler tarafından değiştirilmesi gerekir.
- Bu cihaz, azalmış fiziksel ve duyu yetenekleri veya tecrübe ve bilgi eksikliği olan kişiler ile 8 yaş arası ve yukarıdaki çocuklar tarafından kullanılabilir. Eğer onlar güvenli bir şekilde cihazın kullanımıyla ilgili denetim talimatı almamışsa, çocuklar cihazla oynamamalıdır. Temizlik ve kullanıcı bakım TIMER gözetimi olmaksızın çocuklar tarafından yapılamaz.
- Kablolama yöntemi yerel kablolama standardı ile uyumlu olmalıdır.
- Kablo bağlantı tipi H07RN-F'dir.
- Tüm kablolar Avrupa doğrulama belgesine sahip olmalıdır. Montaj sırasında, bağlantı kabloları kesilebilir, bu topraklama kablosunun en son kesilen kablo olduğundan emin olmalısınız.
- Klima kesicisinin tüm kutuplu anahtarı olmalıdır; ve iki kontak arasındaki mesafe 3 mm'den daha az olmamalıdır. Bağlantısının kesilmesi için bu cihazlar kablo içine dahil edilmelidir.
- Montaj işlemleri profesyonel kişiler tarafından yerel kablolama yönetmeliğine göre yapılmasından emin olun.
- Topraklama bağlantısının doğru ve güvenilir olduğundan emin olun.
- Bir toprak kaçağı devre kesicisi monte ettiğinizden emin olun.
- Cihazı hareketli veya tamir sırasında montaj yapmayın, dış ünite (R32) üzerinde belirtilen soğutucudan başka birini kullanmayın. Diğer soğutucunun kullanılması sorun veya ünitenin hasar ve yaralanmalarına yol açabilir.



# İçindekiler

PARÇALAR VE İŞLEMLERİ.....	1
ÇALIŞMA.....	2
ÜNİTE KURULUMU .....	11
BAKIM .....	14
DİKKAT EDİLMESİ GEREKENLER .....	15
SORUN GİDERME .....	16

# Parçalar ve Fonksiyonları

## İç Ünite

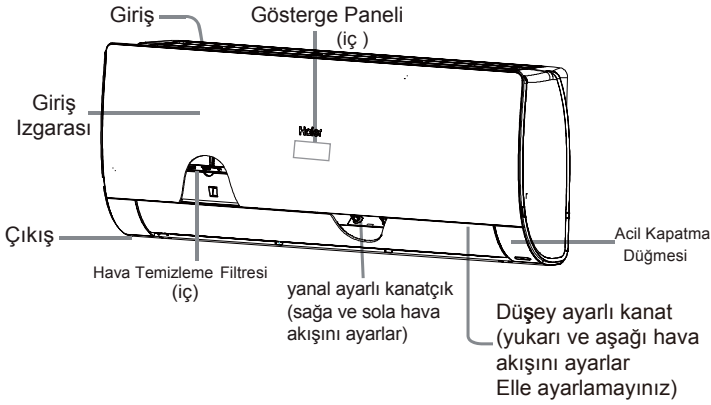

Gerçek giriş ızgarası satın alınan ürüne göre kılavuzunda gösterilenden farklı olabilir

### Görüntüleme panosu

#### 1 Uzaktan kumanda alıcısı

Uzaktan kumandadan bir sinyal alındığında "BİP" sesi duyulur.

#### 2 Ortam sıcaklığı. ekranı

Uzaktan kumanda sinyali alırken, ayarlanan sıcaklık göstergesi.

#### 3 Ope rasyon mod u göstergesi (Kompresör açıldığında yanar.)

#### 4 WIFI ekranı

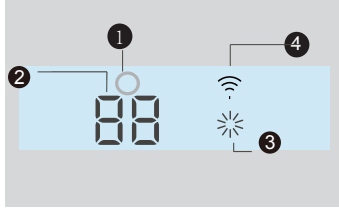

## Diş Ünite

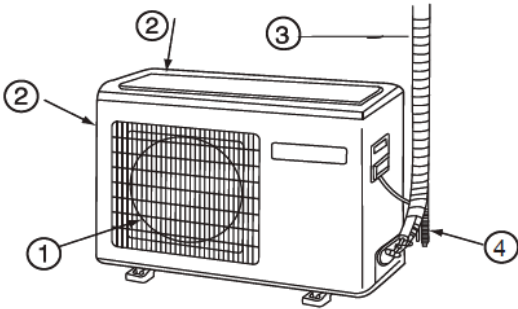

- 1 ÇIKIŞ
- 2 GİRİŞ
- 3 BORU VE KABLO BAĞLANTISI
- 4 BOŞALTIMA HORTUMU

## Uzaktan kumanda

### Kontrolörün dış tarafı

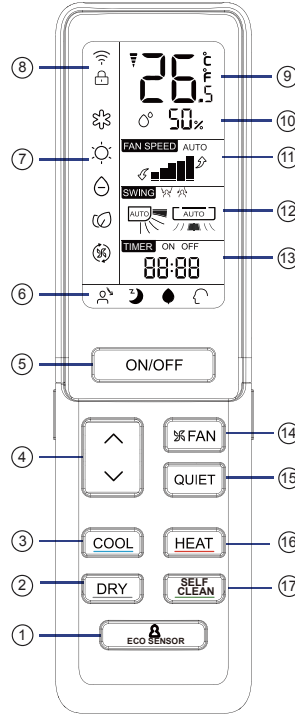

- 1. ECO SENSOR düğmesi
- 2. DRY düğmesi  
DRY işlemi ayarlamak için kullanılır.
- 3. COOL düğmesi  
COOL işlemi ayarlamak için kullanılır.
- 4. TEMP düğmesi  
sıcaklık ayarını değiştirmek için kullanılır
- 5. ON/OFF (AÇIK/KAPAT) düğmesi
- 6. Her fonksiyon durumunu Görüntüleme
- 7. İşletim modu görüntüleme
- 8. WIFI ve CLOCK (SAAT) görüntüleme
- 9. TEMP (SICAKLIK) görüntüleme
- 10. Nem görüntüleme
- 11. FAN SPEED (FAN HIZI) görüntüleme
- 12. SWING (SALINIMLI) ekranı yukarı/aşağı ve sola/sağa sallayarak görüntüleyecektir
- 13. TIMER ON (ZAMANLAYICI AÇIK) görüntüleme, TIMER OFF (ZAMANLAYICI KAPALI) görüntüleme, CLOCK görüntüleme
- 14. FAN düğmesi
- 15. QUIET (SESSİZ) düğmesi
- 16. HEAT düğmesi
- 17. SELF-CLEAN düğmesi

### "NOT:

- a. Nem görüntüleme bazı modellerde kullanılamaz.
- b. Eğer satın model WIFI fonksiyonu varsa, "ON / OFF" düğmesini 5 saniye basın ve WIFI bağlanma sinyali dağıtılacaktır. Bir kez bağlanma modunda, APP nasıl bağlanacağı gösterecektir.

# Çalıştırma İşlemi

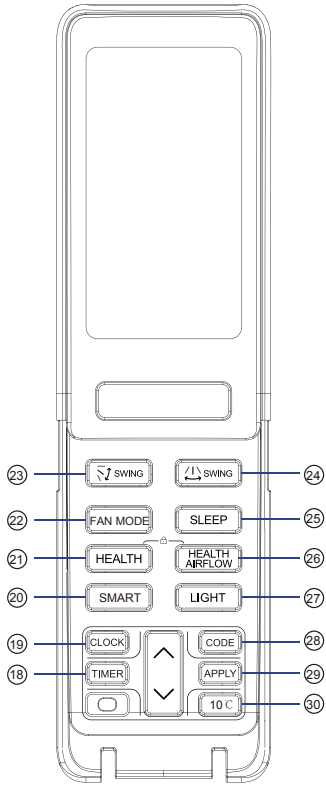

18. TIMER (ZAMANLAYICI) düğmesi
19. CLOCK düğmesi
20. SMART düğmesi
21. HEALTH (SAĞLIK) düğmesi
22. FAN MODE düğmesi
23. SWING (SALINIMLI) yukarı / aşağı düğmesi
24. SWING sol/sağ düğmesi
25. SLEEP (UYKU) düğmesi
26. HEALTH AIRFLOW (SAĞLIK HAVA AKIMI) düğmesi
27. LIGHT (IŞIK) düğmesi
28. CODE (KOD) düğmesi A-b yard
29. APPLY düğmesi
- 30.

Kapalı LED görüntüsünün aydınlatma ve söndürmesini kontrol edin.

Not:

1. "HEALTH" + "HEALTH AIRFLOW" düğmesini bastığımız aynı anda "KİLİT" fonksiyonu(  ) ayarlaya ve iptal edebilirsiniz.

## ■ Clock ayarı

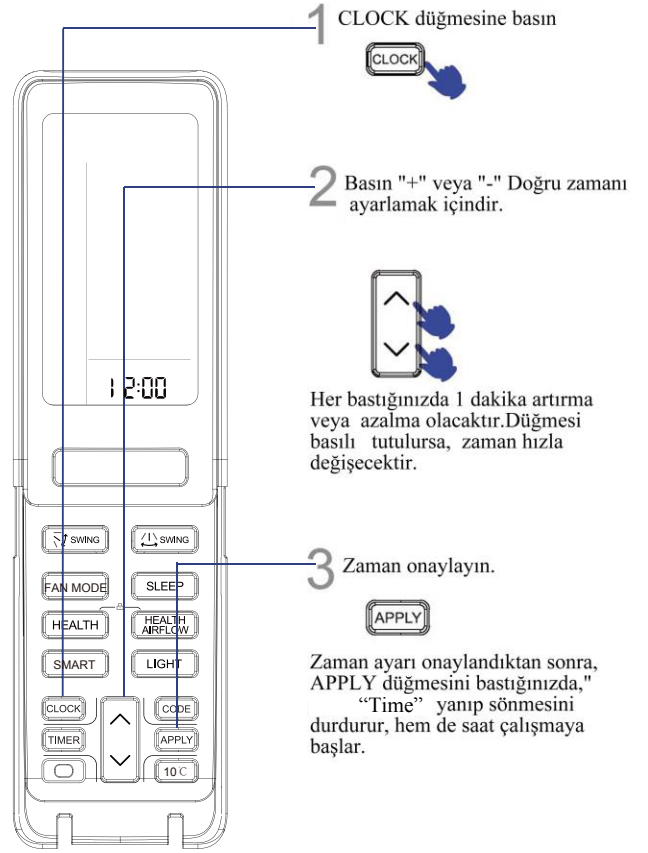

Not:

Sinyal iletim kafası ve alıcı delik arasındaki mesafe 7m içinde olmalı ve her hangibir engel olmaması daha iyi. Elektronik başlangıç tipli floresan lamba veya değiştirme üzerine kablosuz telefonda montaj tipi floresan lamba monte edilir, Alıcı, sinyallerinin alınmasında rahatsız olur, Bu nedenle iç üniteye mesafe kısa olmalıdır.

İşlemi esnasında ekran tam veya belirsiz bir şekilde pillerin bittiğini gösterir. Pilleri hemen değiştirin.

Uzaktan kumanda işlemi sırasında normal çalıştırabilirsiniz, pilleri çıkarın ve birkaç dakika sonra yeniden yükleyin lütfen.

İpucu:

Uzun süre kullanımda olmayacak durumda olan pilleri ünitesinden çıkarınız.

# Çalıştırma İşlemi

## ■ QUIET Çalışması

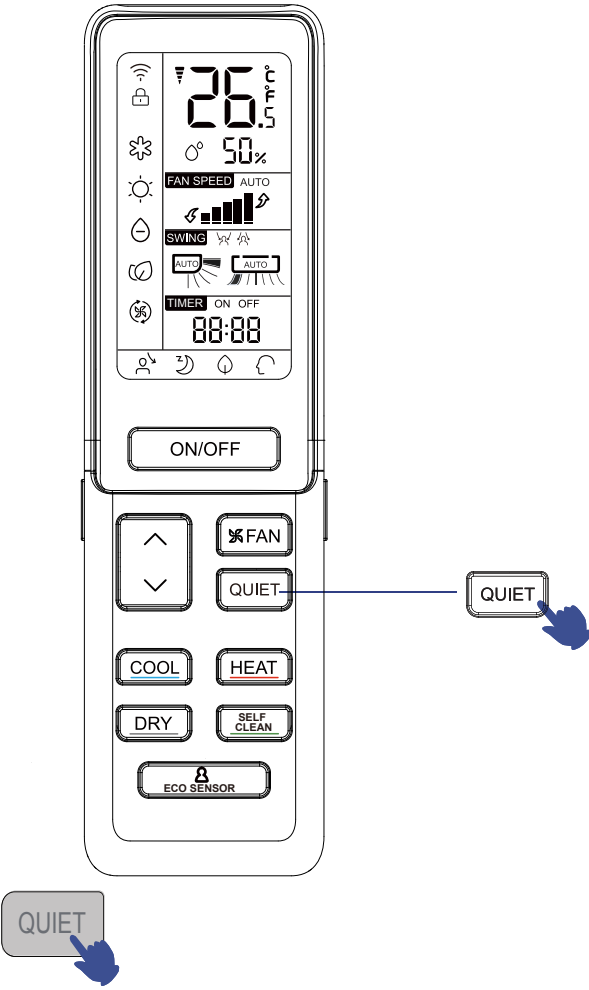

Sessizlik dinlenme veya okumak için gerektiğinde bu fonksiyonu kullanabilirsiniz.

Her bir basım için,  görüntülenen Klima QUIET fonksiyon çalışmaya başlar. QUIET çalışma modunda, fan hızı otomatik olarak

AUTO fan modunda düşük hız alır.  QUIET düğmesine tekrarbastığınızda kaybolur, işlem durur.

## ■ COOL, HEAT ve DRY Çalışması

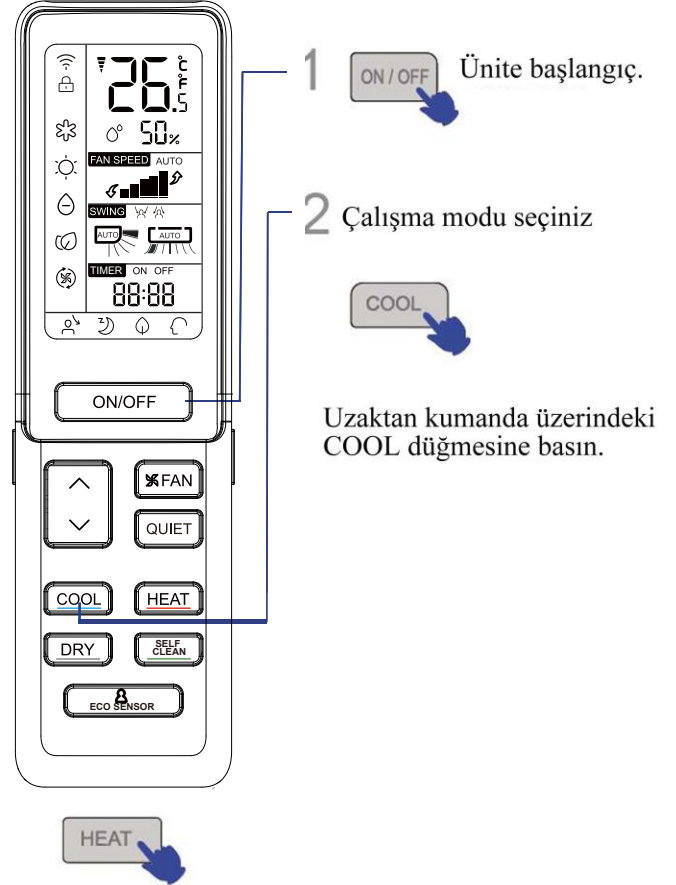

1 ON/OFF Ünite başlangıç.

2 Çalışma modu seçiniz

Uzaktan kumanda üzerindeki COOL düğmesine basın.

Uzaktan kumanda üzerindeki HEAT düğmesine basın.



Uzaktan kumanda üzerindeki DRY düğmesine basın.

1. DRY modunda, ne zaman oda sıcaklığı 2 ° C ayar sıcaklığı daha düşük olur, ünite bağımsız olarak FAN ayarı LOW hızında aralıklı çalışacaktır.
2. Uzaktan kumanda her işlem durumunu hafızaya alabilirsiniz. Bir dahaki başlatırken, sadece ON / OFF düğmesine basınız ve ünite daha önceki durumuna çalışacaktır.

# Çalıştırma İşlemi

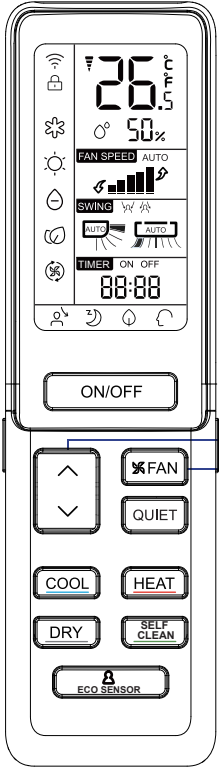

- 1 TEMP düğmesine basın.  
△ Her zaman düğmesine basıldığında, sıcaklık ayarı 1 ° C artar.  
▽ Her zaman düğmesine basıldığında, sıcaklık ayarı 1 ° C artar.

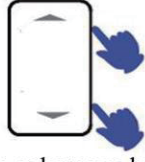

Bu ünite çalışmaya başlar ve sıcaklığa ulaşır, LED üzerinde ayarlanır.

- 2 FAN çalışması



FAN SPEED düğmesine basın. Aşağıdaki gibi her basımda fan hızı değişir:

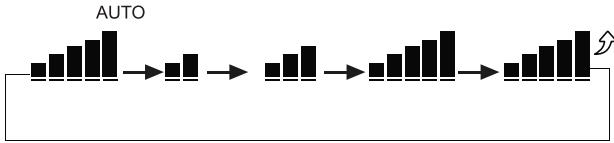

Ünite seçilen fan hızında çalışacaktır.

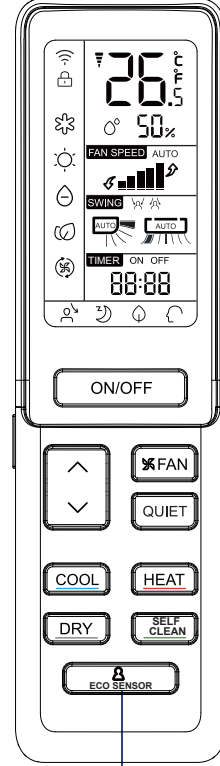

- 1 ECO SENSOR düğmesi

ECO SENSOR tuşuna basın, her basmada aşağıdaki gibi değişir

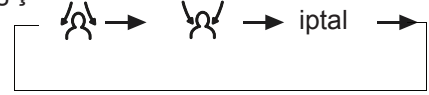

NOT:

İnsan vücudu tarafından yayılan kızılötesi radyasyonlardaki değişiklikleri saptamak için bir insan sensörü kullanılır. Aşağıdaki durumlarda saptama doğru olmayabilir:

- 1.Ortam sıcaklığının vücut sıcaklığına yakın olduğu yüksek oda sıcakları.
  - 2.İnsanlar çok katlı giyindiklerinde veya mideleri ya da sırtları üstlerine yattıklarında.
  - 3.İnsanların hareket hızı, sensör duyarlılığından daha fazla olduğunda.
  - 4.Evcil hayvanlar çok fazla hareket ettiğinde veya rüzgârdan dolayı perdeler veya diğer kapalı alan nesnelere çok fazla oynadığında.
  - 5.Hareket eden hedefler, sensörün algılama menziline geçtiklerinde.
  - 6.Kapalı alan ünitesinin sol ve sağ uçları duvara çok yakın kurulduklarında.
  - 7.Odanın içine doğrudan güneş ışığı vurduğunda.
- Klima, oda sıcaklığının aniden değiştiği bir odada çalıştığında.

Ayrıca, eğer bir kişi iki veya üç hava üfleme bölgesinin sınırlarındaysa, çıkan hava sırayla bu iki alana üflenecek veya otomatik olarak esecek. Önlenecek hava bu iki alanı es geçecek veya otomatik olarak esecek.

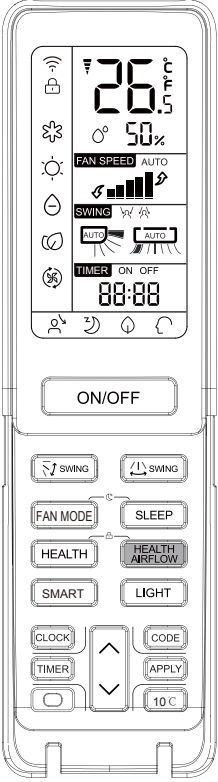

# Çalıştırma İşlemi

## ■ HEALTH AIRFLOW çalışması



HEALTH AIRFLOW

Sağlık hava akımı fonksiyonunun ayar

- 1) Sağlık hava akımı düğmesine basın,  ekranda görüntülenir. Güçlü hava akımının vücuda doğrudan üflemesinden kaçının.
- 2) Sağlık hava akımı düğmesine basın,  ekranda görüntülenir. Güçlü hava akımının vücuda doğrudan üflemesinden kaçın.

HEALTH AIRFLOW

Sağlık hava akımı fonksiyonu iptal



Yine sağlık hava akışının düğmeye bastığınızda, her iki klimanın inletand çıkış ızgaraları açılır ve ünite sağlık hava akımı fonksiyonu ayarıdan önce çalışmaya devam ediyor. Durdurduktan sonra, çıkış ızgarası otomatik olarak kapanacaktır.

Uyarı:

Elle çıkış ızgarası doğrudan çekemez. Aksi takdirde, ızgara yanlış çalışacaktır. Eğer ızgara düzgün çalışmıyorsa, uzaktan kumanda ile ayarlama yapın, bir dakika durdurun ve daha sonra başlayın.

Bir dahaki sefere başlatırken uzaktan kumanda ile her çalışma durumunu ezberleyebilirsiniz. ON/OFF düğmesini bastığınızda, ünite sadece önceki durumuna çalışacaktır.

Not:

1. Sağlık hava akımı fonksiyonu ayarladıktan sonra, giriş ve çıkış ızgara konumu sabitleştirilir.
2. Isıtmada, bu  modunu seçmek daha iyidir.
3. Soğutmada, bu  modunu seçmek daha iyidir.
4. Soğutma ve kuru olarak, yüksek nem altında uzun süre klimayı kullanmayın, bir fenomenen su damları düşüyor ve priz ızgarasında oluşur.
5. Gerçek koşullarına göre uygun fan yönünü seçin.

## ■ SELF-CLEAN çalışması

Fonksiyonel Açıklama: bu fonksiyonun amacı buharlaştırıcıyı temizlemektir.

◆Giriş ve Çıkış: Fonksiyonu çalıştırmak için SELF CLEAN tuşuna basın. Bastıktan sonra iç ünite paneli ve uzaktan kumanda üzerinde "CL" görüntülenecek. Maksimum çalışma süresi 25 dakikadan daha uzun olamaz. Bu fonksiyon iki kez "pi" sesi duyulduktan sonra moddan çıkılacak ve ünite normal durumuna geri dönecek. SELF CLEAN çalışırken tuşa arka arkaya basarak moddan çıkılamaz; çıkmak için lütfen "power" (güç) tuşuna basın veya başka bir modu seçin.

Not

1. Bu fonksiyon zamanlayıcı / uyku modunda geçersizdir.
2. Mod başladıktan sonra hava debisi azalabilir, hatta hiç hava akımı veya üfleyen soğuk hava akımı olmayabilir.
3. Ünitenin, sıcak hava ile genişlemesi veya soğuk ile teması halinde ses yapması normaldir.
4. Gösterilen "CL" süresi panelde ve uzaktan kumanda farklılık gösterebilir.
5. Eğer dış ortam sıcaklığı sıfırın altındaysa, kendi kendini temizleme işlemi sırasında "F25" hatası meydana gelebilir. Bu durum koruma için olduğundan normaldir. Lütfen gücü kapatın ve 10 saniye sonra tekrar başlatın.
6. Bu mod ile en ideal çalışma koşulları belirtildiği gibidir: kapalı alanlarda sıcaklık 20°C~27°C ve nemlilik %35~%60; açık alanlarda sıcaklık 25°C~38°C (soğuma sezonu) olmalıdır
7. Eğer hava çok kuruyorsa (nemlilik <%20) buzlanma zor meydana gelir. Ve eğer nemlilik çok yüksekse (nemlilik <%70), yoğunlaşan su artabilir ve buzlanmayı biraz açabilir.



# Çalıştırma İşlemi

## SWING çalışması

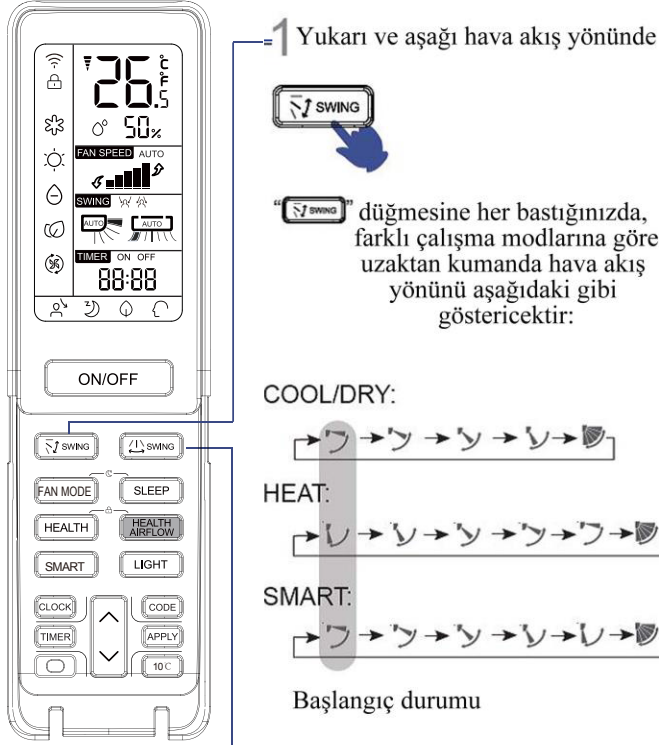

### 2 Sol ve sağ hava akış yönü

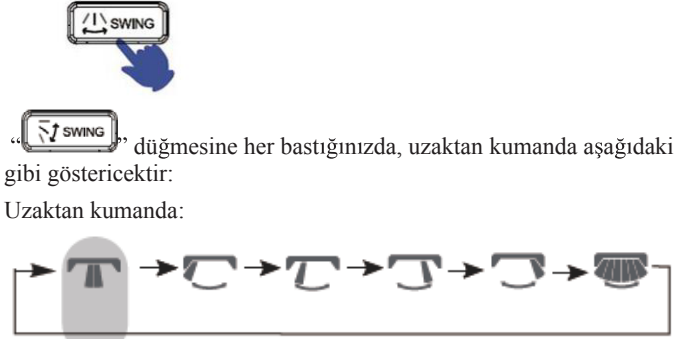

### Başlangıç durumu

- Nem yüksek olduğunda tüm dikey panjurlar sola veya sağa ayarlanırken, yoğunlaşma suyu hava çıkışında oluşabilecektir.
- Aksi takdirde, su oluşabilecek kondens, COOL veya DRY modunda uzun süre aşağı pozisyonda yatay kanadını tutması tavsiye edilir.
- Soğuk hava COOL modunda aşağı akarken, hava akımının ayarlanması yatay olarak çok daha yararlı olacaktır.

## TIMER çalışması

Zamanlayıcıyı çalıştırmadan önce saat'i doğru ayarlayın. Siz üniteleri başlatabilirsiniz ya da aşağıdaki gibi otomatik durdurabilirsiniz: Sabah uyamadan önce ya da dışarıda veya daha sonra uykuya dalmanız gerekir.

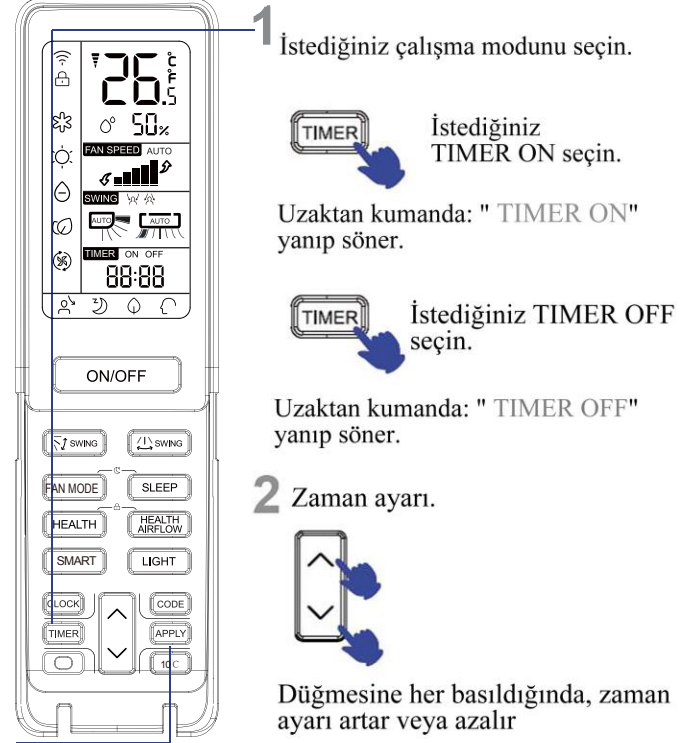

Depresyonda 1dk tutulması durumunda hızla artacaktır. Hem de 24 saat içinde ayarlanabilir.

### 3 Ayarlarınızın onaylanması.

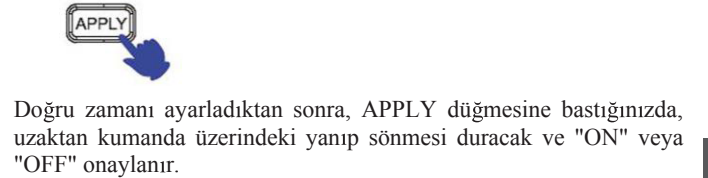

Doğru zamanı ayarladıktan sonra, APPLY düğmesine bastığımızda, uzaktan kumanda üzerindeki yanıp sönmeye duracak ve "ON" veya "OFF" onaylanır.

TIMER modunu iptal etmek için

TIMER ekranda kayboluncaya kadar sadece TIMER düğmesine birkaç kez basın.

# Çalıştırma İşlemi

## ■ konforlu SLEEP

Yatmadan önce, sadece SLEEP düğmesine basabilirsiniz ve ünite SLEEP moda çalışabilir ve size sağlam uyku getirecektir.

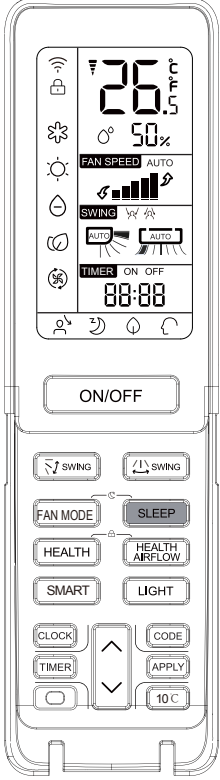

SLEEP düğmesine basın.

Çalıştırma Modu

1. COOL , DRY modu

SLEEP modu başladıktan 1 saat sonra,geçici, ayar, sıcaklığı 1°C'den daha yüksek olacaktır. Bir başka 1 saat sonra,sıcaklık, daha 1 ° C yükselir.Bu ünite daha 6 saat çalışacak ve sıcaklığı daha yüksek olacaktır, ayarlanması oda sıcaklığı ve uykunuzu daha da düşük yapmaz.

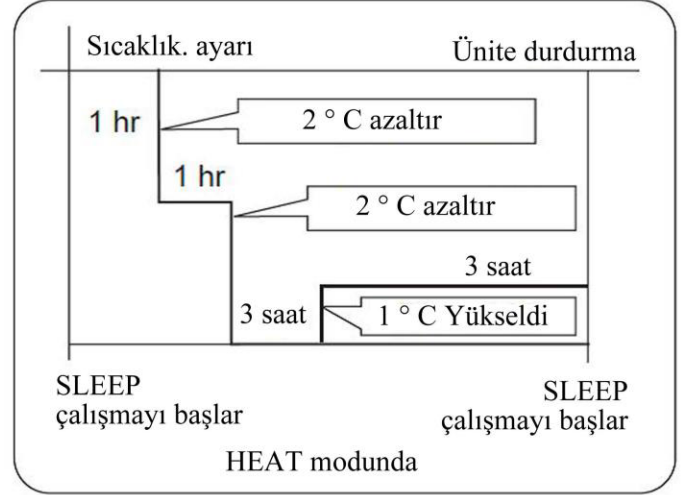

3. SMART modunda

Ünite otomatik olarak seçilen çalışma moduna uyarlanmış gelen uyku modunda çalışır.

4. Sessiz uyku fonksiyonu 8 saat ayarlandığında sessiz uyku süresi ayarlanamaz. TIMER fonksiyonu ayarlandığında, sessiz uyku fonksiyonu kurmak mümkün değildir. Uyku fonksiyonu ayarlandıktan sonra kullanıcı TIMER fonksiyonu sıfırlar ve uyku fonksiyonu iptal edilecektir; bu makine doğru bir zaman durumunda olacaktır, eğer bu iki modu aynı zamanda ayarlarsa, her hangi bir kendi çalışma zamanına son verir ve cihaz otomatik olarak durur, ayrıca diğer modlar iptal edilecektir.

### Güç kesintisi ve kurtarma fonksiyonu

Cihaz ilk kez başlatıldığında ise, 3 dakika süreci geçmedikçe kompresör çalışmayı başlamaz. Güç kesintisinden sonra devam ettiğinde, ünite otomatik olarak çalışır ve 3 dakika sonra kompresör çalışmaya başlar.

### Güç kesintisini kurtarmaya dikkat edin.

Sesleri duyduktan sonra, uyku düğmesine beş saniye bastığınızda fonksiyonu on kat artış yapar. Ayrıca beş saniye içinde uyku düğmesine on kez basın ve iki ses duyduktan sonra bu fonksiyonu bırakın.

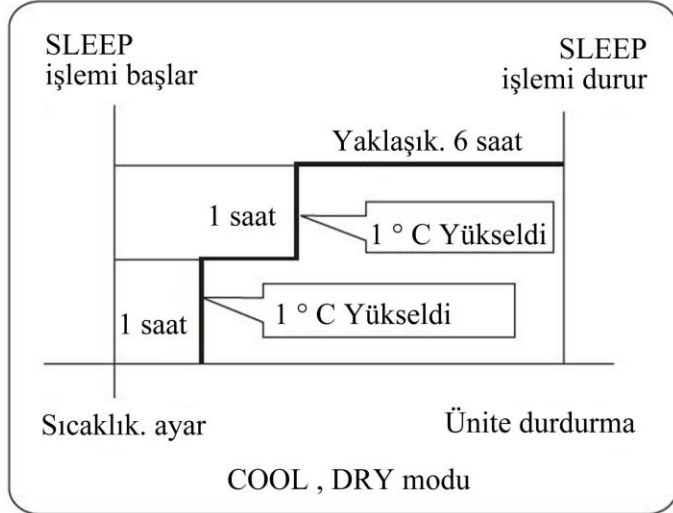

2. HEAT modunda

SLEEP modu başladıktan 1 saat sonra, sıcaklık geçici olacaktır.

Sıcaklığı daha 2 ° C düşük olacak, ayarlanır. Bir başka 1 saat sonra, sıcaklık geçici olarak 2 ° C azalır. 3 saat sonra, sıcaklığı 1 ° C yükselir. Ünite başka bir 3 saat çalıştıktan sonra durur. Sıcaklık, sıcaklığından daha düşük olduğunda, oda sıcaklığının ayarlanması uykuyu daha fazla artırmaz.

# Çalıştırma İşlemi

## ■ FAN MODE işlemi

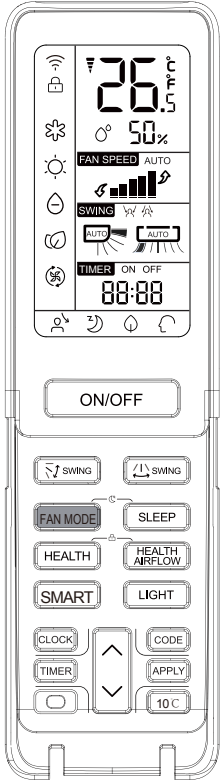

Fan modu: varsayılan fan hızı, fan modu , ayarlanan sıcaklık gösterilmeyecektir, iç ünite göstergesi sıcaklığı 24°C'dir.

## ■ SMART işlemi

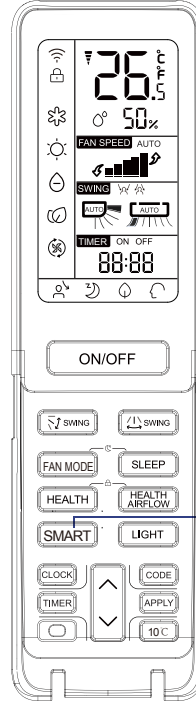

(Bu fonksiyon bazı modellerde kullanılamaz)

Tek anahtar size konforlu bir oda verebilir!

Klima ayarlama ünitesi kapalı sıcaklık ve nem oranına hakim ve buna göre ayarlama yapabilirsiniz.



SMART başlangıç

ON/OFF düğmesine bastığımızda ünite başlar. SMART düğmesine bastığımızda "SMART" uzaktan kumanda üzerinde gösterilir.

- SMART FRESH
- SMART buz özme
- SMART FAN SPEED
- SMART FAN HEALTH
- SMART DRY
- SMART SOFT
- SMART sıcaklık kontrolü



veya



SMART durur

Soğutma, ısıtma ve nem alma modu altında, akıllı fonksiyon girmek için akıllı düğmesine basın. Akıllı çalışma modu altında, klima çalışırken, otomatik olarak akıllı fonksiyon düğmesine basın, "cooling" ve "heating" veya "dehumidifying" düğmesine geçmek için soğutma, ısıtma, nem alma veya üfleme modu seçecektir, diğer modular ise akıllı fonksiyonundan çıkar.

# Çalıştırma İşlemi

## HEALTH çalışması

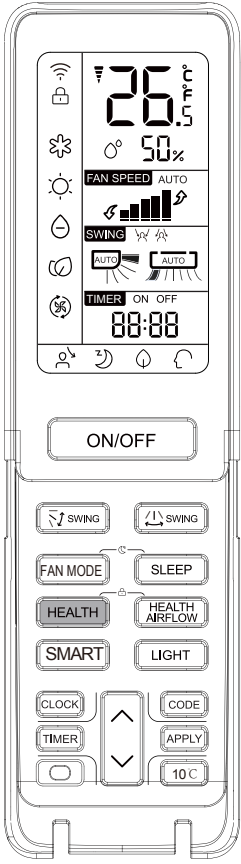

(Bu işlev bazı modellerde bulunmamaktadır)

Bu klima cihazının su-iyon jeneratörü birçok anyon üreterek etkin bir şekilde pozisyon ve anyonun havadaki miktarını dengeli tutacaktır. Dolayısıyla aynı zamanda bakterileri öldürür ve oda içindeki tozların çökmesi ve havanın temizlenmesini hızlandırabilir.



HEALTH düğmesine basın

Her bir kez bastığında,  görüntülenir ve klima sağlık anyon fonksiyonu çalışmaya başlar.



HEALTH düğmesine iki kez bastığımızda, kaybolur ve işlemleri durur.

Ne zaman iç ünite fan motoru çalışırken, sağlıklı bir süreç fonksiyonuna sahip olacaktır. İç ünite fan çalışmadığı zaman (herhangi modunda kullanılabilir), Sağlık lambası yanar, ama anyon jeneratör anyonu serbest bırakmıyor.

## ON/OFF işlemi ve test çalışması

ON/OFF işlemi:

- Uzaktan kumanda arızalı veya kayıp olduğu zaman bu işlemi kullanın, ve acil çalışan fonksiyonu ile, klimayı bir süre otomatik olarak çalıştırabilirsiniz.
- Acil çalıştırma anahtarı basıldığında, "Pi" sesi, bu işlemin başlangıcı anlamına gelir ve bir kez daha duyuluyor.
- Güç anahtarı ilk defa çeviriyor ve acil işlemi başladığında, ünite aşağıdaki modlarda otomatik olarak çalışır:

Oda sıcaklığı	Belirlenmiş sıcaklık	Zamanlayıcı modu	Fan hızı	Çalışma modu
24 ° C nin üzerinde	24 ° C	No	AUTO	COOL
24 ° C altında	24 ° C	No	AUTO	HEAT

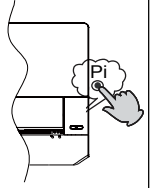

- İşte bu nedenle zamanlayıcı veya kuru modda çalıştırmak da mümkün değildir, sıcaklık ayarlarını ve fan hızını değiştirmek mümkün değildir.

Test çalışması:

Test çalıştırma anahtarı ile acil anahtar aynıdır.

- Oda sıcaklığı 16 ° C'nin altında olduğunda deney çalışmasında bu anahtarı kullanın, normal çalışmalarda ise kullanmayın.
- saniyeden 5 fazla test işlem anahtarını basmaya devam edin. Eğer "Pi" İki kez ses duyduktan sonra, **anahtardan parmağınızı bırakın: Soğutma işlemi hava akış hızı "Hi" ile başlar.**

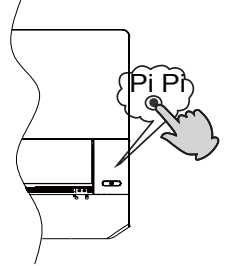

## Pil yükleniyor

1 Pil kapağını kaldırın;



2 Gösterildiği gibi pilleri yerleştirin. 2 R-03 pil, anahtar sıfırlama (silindir); "-" Yükleme "+" / paralel olduğundan emin olun;



3 Pili takın ve yeniden kapağında koydu.

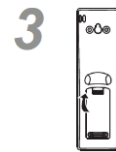

## KULLANILAN SOĞUTUCU İLE İLGİLİ ÖNEMLİ BİLGİ

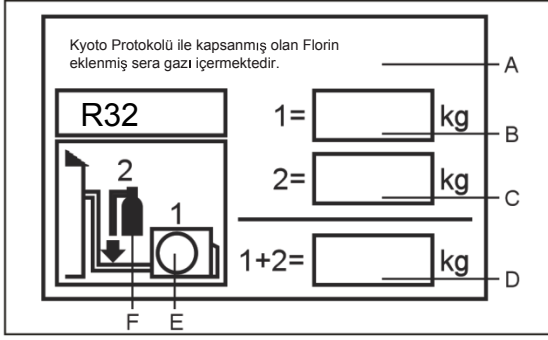

Bu ürün Kyoto Protokolü ile kapsanmış olan Florin eklenmiş sera gazı içermektedir. Atmosfere bırakmayınız. Soğutucu tipi:R32  
GWP\* değeri:675

GWP=global ısınma potansiyeli

Lütfen çıkmaz mürekkep ile doldurunuz,

- 1 ürünün fabrika soğutucu dolumu
- 2 sahada doldurulmuş ilave soğutucu miktarı ve
- 1+2 toplam soğutucu dolumu

soğutucu dolum etiketi ürün ile sunulmuştur. Doldurulmuş etiket ürün dolum limanının yakınlığı ile yapışık olmalıdır (ör: durdurma değeri kapağının içinde üzerine yapıştırılmalıdır).

A Kyoto Protokolü ile kapsanmış olan Florin eklenmiş sera gazı içermektedir.

B Ürünün fabrika soğutucu dolumu: ünite isim plakasına bakın

C sahada doldurulmuş olan ek soğutucu miktarı

D toplam soğutucu dolumu

E dış ünite

F dolum için soğutucu silindir ve manifold

## MODELLER İÇİN AVRUPA DÜZENLEMELERİ UYGUNLUĞU

İklim: T1 Voltaj: 230 V

### CE

Tüm ürünler aşağıdaki Avrupa hükümleri ile uyumludur:

- 2014/53/EU(RED)
- 2014/517/EU(F-GAS)
- 2009/125/EC(ENERGY)
- 2010/30/EU(ENERGY)
- 2006/1907/EC(REACH)

### ROHS

Ürünler Avrupa parlamentosu ve konseyinin Elektriksel ve Elektronik Ekipmanında (EU RoHS Direktifi) Kesin Tehlikeli Maddelerin kullanımında sınırlamalar üzerindeki 2011/65/EU direktifindeki gereksinimleri yerine getirmiştir.

### WEEE

Avrupa parlamentosunun 2012/19/EU direktifi ile uyumlu olarak tüketiciyi elektriksel ve elektronik ürünlerin atık gereksinimleri hakkında burada bilgilendiririz.

### ATIM GEREKSİNİMLERİ:



Klima ürününüz bu işaret ile işaretlendi. Bunun anlamı elektriksel ve elektronik ürünlerin ayıklanmamış ev gereçleri atıkları ile karıştırılmaması gerektiği anlamındadır. Sistemi kendiniz sökmeyi denemeyiniz: klima sisteminin denemesi, soğutucunun, yağın ve diğer parçanın müdahalesi nitelikli bir kurucu tarafından ilgili yerli ve ulusal düzenlemeye göre yapılmalıdır. Klima tekrar kullanım, geri dönüşüm veya geri kurtarma için özelleştirilmiş müdahale tesisinde müdahale edilmelidir. Bu ürünün doğru olarak atıldığından emin olarak, çevre ve insan sağlığı için potansiyel negatif sonuçlardan kaçınmaya yardımcı olacaktır. Daha fazla bilgi için lütfen kurucu veya yerel makam ile irtibat kurunuz. Pil uzaktan kumandadan çıkartılmalı ve ilgili yerel ve ulusal kanun ile uyumlu olarak ayrı şekilde atılmalıdır.

### WIFI

- Kablosuz maksimum iletim gücü (20dBm)
- Kablosuz işletim frekansı gücü (2400-2483,5 MHz)

# İç ünite Birim Kurulumu

## Kurulum için Gerekli Araçlar

- Tornavida
- Kesici
- Demir testeresi
- Delik karot matkabı
- Somun anahtarı (17,19 ve 26mm)
- Gaz sızıntı algılayıcı veya sabunlu su çözeltisi
- Tork anahtarı (17mm,22mm,26mm)
- Boru kesici
- Genişletme cihazı
- Bıçak
- Şerit metre
- Rayba

## Güç Kaynağı

- Fişi prize takmadan önce voltajı hatasız kontrol edin.
- Güç kaynağı ilgili isim plakasının ki ile aynıdır.
- Özel bir güç devresi kablosu kurun.
- Bir elektrik prizi güç kablosunun ulaşabileceği yer mesafesinde kurulmalı. Onu keserek kabloya uzatmayın

## Kurulum Yeri Seçimi

- Yer, gövdenin yeterli şekilde desteklendiği yerde titreşime neden olmayan sağlam olmalı.
- Yer, ünitenin giriş ve çıkışında dağılmayan yer civarında ısı veya buhar tarafından oluşumundan etkilenmemeli.
- Yer, borunun dış ünite ile bağlandığı yerde kolay drenaj mümkün olmalı.
- Yer, soğuk havanın tamamen yayılabildiği bir oda.
- Yer, etrafında yeterli boş alanlı bir güç elektrik prizine yakın olmalı.
- Televizyonlar, radyolar, kablosuz aparatlar ve floresan lambalardan 1 m mesafede olmalı.
- Uzaktan kumandanın bir duvara sabitlenmesi durumunda, floresan lamba yandığında ünitenin sinyalleri alabilen bir yer olmalıdır.

## Boru Seçimi

09K ve 12K için	Sıvı borusu	ø 6.35x0.8mm
	Gaz borusu	ø 9.52x0.8mm
18K için	Sıvı borusu	ø 6.35x0.8mm
	Gaz borusu	ø 12.7x0.8mm
24K için	Sıvı borusu	ø 9.52x0.8mm
	Gaz borusu	ø 15.88x1.0mm

## İç ünitenin kurulumu için örnek resim

HFC'siz soğutucu R32'ya sahip modeller

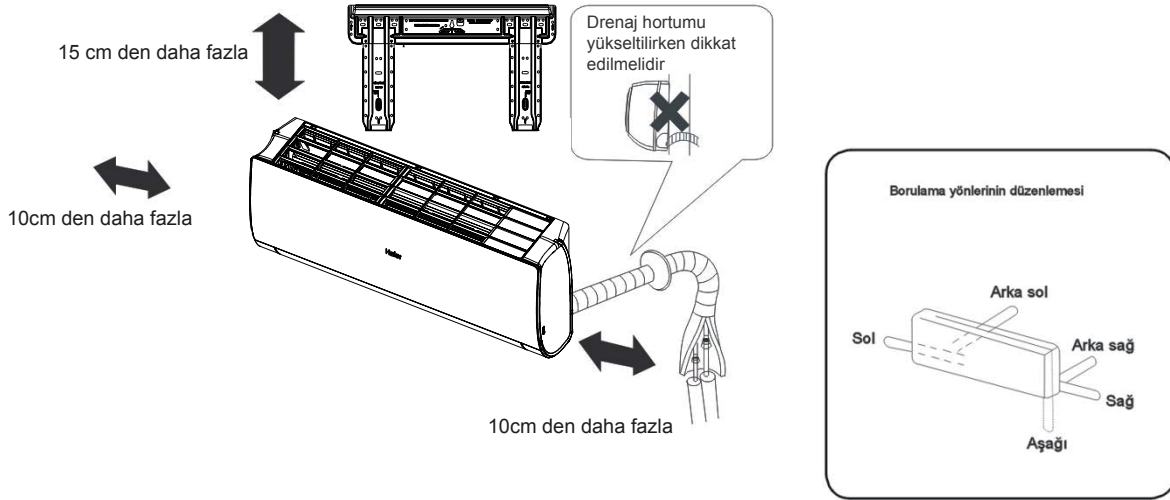

Eğer sol taraf drenaj borusu kullanıyorsanız, deliğin doğruca geçtiğinden emin olun.

İç ünite ve yer arasındaki mesafe 2 metreden fazla olmalı. Lütfen satın alınmış ürüne bakınız, yukarıdaki resim sadece size referans olması içindir.



# İç Ünite Kurulum

## 1 Askı Sacı Sabitlenmesi ve Duvar Deliğinin Pozisyonlanması

### Askı Sacı İlk Önce Sabitlenirken:

1. Mahaldeki sütunlar veya kapı üstü söveleri üzerine dayalı olarak, duvara karşı uygun bir seviyelendirme levhası yerleştirilmelidir, sonra geçici olarak bir çivi ile levhayı sabitlenir.
2. Sacın uygun seviyesinden bir kez daha emin olun, levhanın merkezinin üstünden bir şahtül sarkıtarak, sonra levhayı çelik bağlama çivisi ile sağlamca bağlayın.
3. Bir şerit metre kullanarak duvar delik yerini bulun.

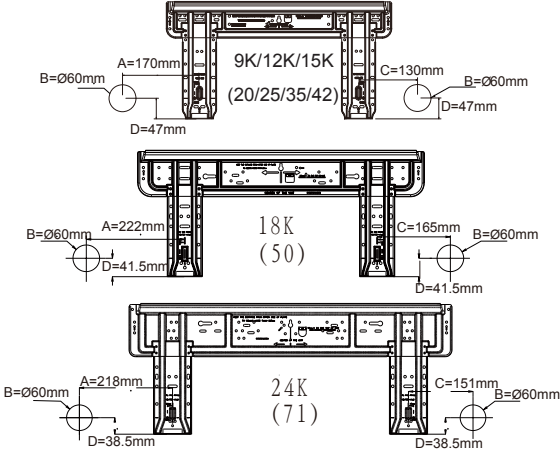

## 2 Duvarda bir Delik Açın ve Borulama Deliği Kapağını Sabitleyin

- 60 mm çapında bir delik açın (dışarıya doğru azalan hafif meyilli)
- Borulama deliğini kurun ve onu kurulum sonrasında mastik çekin

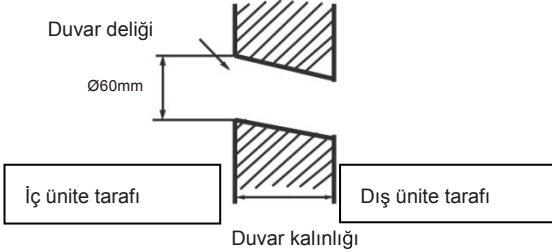

(Duvar deliği bölümü)  Borulama deliği borusu

## 3 İç Ünite Kurulumu

### Boru Çizimi

#### [ Arka borulama ]

- İzoleli bakır boruları ve drenaj borusunun çekin, sonra onları yapışkan bant ile dıştan yapıştırın

#### [ Sol, Sol-arka borulama ]

- Yan borulama durumunda, bir kesici ile iç ünite boru çıkış kapağını kesin.
- Sol geri borulama durumunda, ısıtma yalıtım malzemeleri üzerinde işaretlenmiş olan sol arka borulama için deliğin işaretli borulama yönüne göre boruları bükün.

1. Drenaj borusunu iç ünitenin ısı yalıtım malzemelerinin oyuğuna takın.
2. İç/Dış ünite elektrik kablosunu üç ünitenin arka tarafından takın ve onu ön taraftan dışarı çekin, sonra onları bağlayın.

3. Genişletme mührü yüzünü soğutucu yağ ve bağlama boruları ile kaplayın. Bağlantı parçasını ısı yalıtım malzemeleri ile yakın şekilde bağlayın, ve yapışkan bant ile sabitlendiğinden emin olun



Yapışkan bant ile sabitleyin

- İç/dış elektrik kablosu ve drenaj hortumu koruyucu bant ile soğutucu borusu ile bağlanmalıdır.

#### [ Diğer yön borulaması ]

- Kesim, bir kesici ile, borulama yönüne göre borulama için kapak ve sonra duvar deliğinin pozisyonuna göre boruyu bükün. Bükme esnasında, boruları ezmemeye dikkat edin.
- İç/dış elektrik kablosunu bağlamadan önce bağlayın, ve sonra bağlanmış olanı özellikle bağlantı parçasının ısı yalıtımına çekin.

## İç ünite gövdesi sabitleme:

- Ünite gövdesini bağlama levhasının üst çentiğine emin şekilde asın. Sabit bağlantısından emin olmak için gövdeyi yan yana taşıyın.
- Gövdeyi bağlama levhası üzerine sabitlemek için, alt taraftan meyilli şekilde kaldırın ve sonra dikey şekilde onu aşağı koyun.

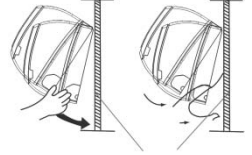

bağlama levhası

## İç ünite gövdesinin indirilmesi:

- İç üniteyi indirirken, ellerinizi kullanarak çengelden ayırmak için gövdeyi kaldırın, sonra hafifçe gövdeyi yukarı yönde kaldırın ve birimi meyilli olarak bağlantı levhasında ayrılana kadar kaldırın.

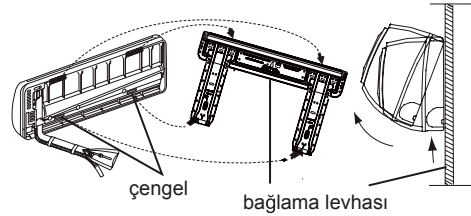

## 4 İç / Dış Elektrik Kablosu Bağlantısı

### Kablolama kapağının kaldırılması:

- İç ünitenin sağ alt köşesinde terminal kapağını kaldırın, sonra kablolama kapağını vidalarını kaldırarak çıkartın.

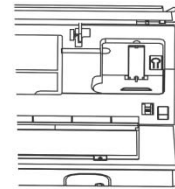

## İç ünite kurduktan sonra kabloyu bağlarken:

1. Borunun hazır olduğu yerde oda kablosunun dışından duvar deliğinin içine takın.
2. Ön tarafta kabloyu dışarı çekin, ve bir düğüm yaparak kabloyu bağlayın.

## İç ünite kurulumundan önce kabloyu bağlarken

- Kabloyu ünitenin arka tarafından takın, sonra ön taraftan dışarı çekin.
- Vidaları gevşetin ve kablo uçlarını tamamen terminal bloğu içine takın, sonra vidaları sıkın.
- Kabloların uygun şekilde takılıp sıkıldığından emin olmak için kabloları hafifçe çekin.
- Kablo bağlantısından sonra bağlanmış kabloyu kablolama kapağı ile sıkılaştırmakta asla hata yapmayın.

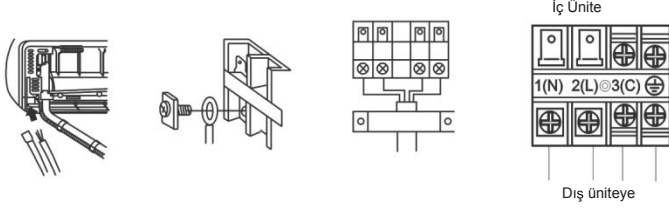

### Not:

Kabloyu bağlarken, iç ve dış ünitenin terminal numaralarını dikkatli şekilde konfirme edin. Eğer kablolama doğru değil ise, uygun operasyon gerçekleştirilemez ve kalıcı hasara neden olur.

Bağlama kabloları	≥ 4G 1,0 mm <sup>2</sup>
-------------------	--------------------------

1. Üniteye giren güç kablosu hasarlanmış ise, profesyonel bir elektrikçi tarafından değiştirilmesi gereklidir. Bağlantı kablosu tipi H07RN-F.
2. Eğer PC paneli üzerindeki sigorta hasarlı ise, lütfen T.3.15A/250VAC (kapalı alan) tipi ile değiştirin.
3. Kablolama metodu yerel kablolama standardı ile uyumlu olmalıdır.
4. Kurulum sonrasında, elektrik fişi kolayca ulaşılabilir olmalıdır.
5. Bir kesici bağlanmış kablo içine takılmalıdır. Kesici tüm kutuplu olmalı ve onun iki temasları arasındaki mesafe 3mm den az olmamalıdır.

## 5 Güç Kaynağı Kurulumu

- Güç kaynağı sadece klima için kullanılmalıdır.
- Klimayı nemi bir ortama kurulması durumunda, lütfen bir topraklama sızıntı kesicisi kurunuz.
- Diğer yerlerde kurulum için, mümkün olduğunca bir devre kesici kullanın.

## 6 Borunun Kesme ve Geniştirme İşİ

- Boru kesme bir boru kesici ile yapılır ve çapaklar temizlenmelidir.
- Konik civata takıldıktan sonra, genişletme işi uygulanır.

	R410A için genişletme aracı	Konvansiyonel genişletme aracı	
	Kavrama tipi	kavrama tipi (rijit tip)	Kelebek somun tipi (imperyal tip)
A	0~0,5 mm	1,0~1,5 mm	1,5~2,0mm

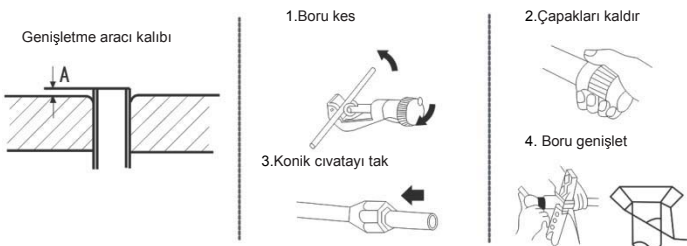

Doğru	Yanlış

## 7 Drenajda dikkat edilmesi gerekenler

- Lütfen drenaj hortumlarını aşağı yönde hatasız şekilde koyunuz.
- Lütfen aşağıda gösterildiği gibi drenaj yapmayınız.

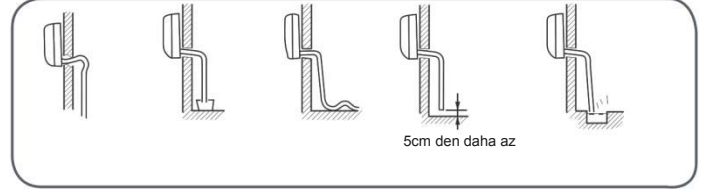

- Test için lütfen suyu iç ünitenin drenaj tavasına dökünüz, ve drenajın kesin şekilde dışa yapıldığından emin olun.
- Eklenmiş drenaj hortumunun bir oda içerisinde olması durumunda, lütfen ona başarılı şekilde ısı yalıtımı uygulayın.

## 8 İç Ünite Hata Kodları ve Açıklamaları

Kod göstergesi	Sorun tanımı	Analiz ve teşhis et
E1	Oda sıcaklığı sensör hatası	Hata Konnektör bağlantısı; Hata termistörü; Hatalı PCB;
E2	Eşanjör sensör hatası	
E4	İç EEPROM hatası	Hatalı EEPROM datası; Hatalı EEPROM; Hatalı PCB;
E7	İç ve dış üniteler arasında iletişim hatası	Kablolama hatası nedeniyle iç ünite - dış ünite sinyal iletimi hatası; Hatalı PCB;
E14	İç fan motoru arızalı	Fan motoru içindeki kablolu arızalanması nedeniyle operasyon arızası; fan motorunun giriş kablosu arızalanması nedeniyle operasyon arızası; arızalı iç ünite PCB si nedeniyle algılama hatası;

## 9 Kurulum ve Test Çalışması için kontrol









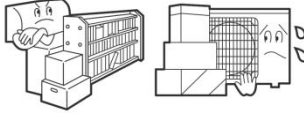

- Lütfen müşterilere kullanım kılavuzu boyunca nasıl çalıştırılacağı açıklayınız.

### Test Çalışması için Ögelerin Kontrolü

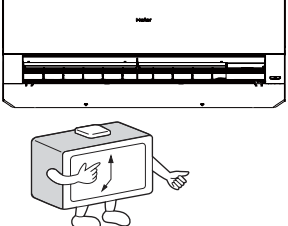

- Kutularda kontrol işareti ✓ koyun
- Boru bağlantısından gaz sızıntısı?
- Boru bağlantısının ısı yalıtımı?
- İçin ve dışın bağlantı kablolarının terminal bloğuna sağlam şekilde takıldı mı?
- İçin ve dışın bağlantı kablosu sağlam şekilde sabitlendi mi?
- Drenaj güvenli şekilde uygulandı mı?
- Topraklama hattı güvenli şekilde bağlandı mı?
- İç ünite güvenli şekilde sabitlendi mi?
- Güç kaynağı çıkış voltajı ölçüldü mü ve sağlıklı mı?
- Anormal bir gürültü var mı? Lambalar normal şekilde yanıyor mu?
- Soğutma ve ısıtma (ısı pompasında) normal olarak uygulandı mı?
- Oda sıcaklığı düzenleyici operasyonu normal mi?

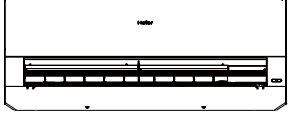
# Bakım

## Klimanın Akıllı Kullanımı için

<p>Uygun oda sıcaklığı ayarı</p> 	<p>Hava giriş ve çıkışı engellemeyin</p> 	<p>Uzaktan kumanda</p> 	<p>İç Ünite</p> 
<p>Çalışma esnasında kapıları ve pencereleri kapatın</p> 	<p>Zamanlayıcıyı etkili şekilde kullanın</p> 	<p>Temizlik için aşağıdakini kullanmayınız.</p> 	<p>40 °C (104 °F) üzerinde sıcak su renk solmasına veya deformasyona neden olabilir.</p> 
<p>Eğer ünite uzun bir dönem kullanılmayacak ise, ana güç tedariki anahtarını kapatın</p> 	<p>Hava deliklerini etkili şekilde kullanın</p> 	<p>Hava filtresi temizliği</p> <ol style="list-style-type: none"><li>1. 5s kısmen paneli yükseltmek için "SMART" düğmesine basın</li><li>2. Elle panelini açın ve bir tutucu ile paneli destekleyen</li><li>3. Filtreyi kaldırın</li><li>4. Filtreyi temizleyin</li><li>5. Filtre takın</li><li>6. Tutucusunu çıkarın ve paneli kapatın</li><li>7. "SMART" düğmesine uzun süre bastığınızda, panel otomatik olarak kapanabilir ve kapalı olacaktır.</li></ol> 	<p>Her iki haftada bir</p> 

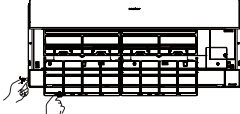
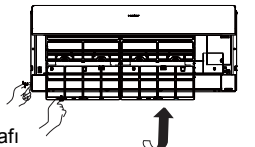
## Hava Temizleme Filtresi Değişimi

<p>1. Giriş Izgarası Aç Giriş izgarasına iç 5s kısmen paneli yükseltmek için "SMART" düğmesine basın</p> <p>2. Standart hava filtresi çıkartılması Filtreyi serbest bırakmak için topuzu hafifçe yukarı kaydırın, sonra onu çekin.</p> 	<p>4. Standart hava filtresi eklemesi (Gerekli kurulum)</p> <p><b>DİKKAT:</b> Fotokatalizör hava temizleyici filtrenin beyaz tarafı dışarı bakar, ve siyah tarafı da üniteye bakar. Bakteri yok etme orta hava temizleme filtresinin yeşil tarafı dışa bakar, ve beyaz taraf üniteye bakar.</p> <p>5. Giriş Izgara Kapatılması "SMART" düğmesine uzun süre bastığınızda, panel otomatik olarak kapanabilir ve kapalı olacaktır.</p> <p><b>NOT:</b></p> <ul style="list-style-type: none"><li>• Foto katalizör hava temizleyici filtre sabitlenmiş zamanda solarize olurlar. Normal ailede, her 6 ayda bir solarize olurlar.</li><li>• Bakteri yok etme orta hava temizleyici filtre uzun bir süre kullanılacaktır, değiştirmeye gerek yoktur. Fakat onları kullanma periyodunda, elektrikli süpürge kullanarak veya hafifçe sallayarak tozlarından arındırmalısınız, aksi durumda, performansı etkilenecektir.</li><li>• Filtreyi uzun dönem kullanmayı bıraktığınızda doğrudan güneş ışığından sakınmak için lütfen bakteri yok etme orta hava temizleme filtresini serin ve kuru koşullarda tutunuz, aksi durumda sterilizasyon yeteneği azalacaktır.</li></ul>	
<p>3. Hava Temizleme Filtresi Takılması Hava temizleme filtresi uygulamalarını sağ ve sol filtre çerçevelerine koyun.</p> 	<p>Eski Hava Temizleme Filtresi Sökülmesi</p> 	

## Dikkat!



## UYARI

Kurulum için Lütfen Yetkili Servisi arayınız. Uygunsuz çalışmanın elektrik şoku, yangın, su sızıntısına neden olması nedeniyle lütfen klimayı lütfen kendiniz kurmayınız.



## UYARI

Yanık-küçük bulgu gibi anormallik olduğunda, derhal operasyon butonunu durdurun ve satış birimi ile irtibat kurun.  
KAPAT

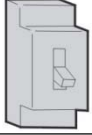

OFF



SIKI UYGULAMA

Bir devre kesicili özel bir güç kaynağı kullanın.

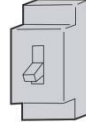

Drenajın uygun kurulumunu güvenli şekilde kontrol edin



SIKI UYGULAMA

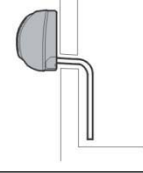

Güç tedarigi kablosunu tamamen prize bağlayın



SIKI UYGULAMA

Uygun voltaj kullanın



SIKI UYGULAMA

1. Uzatılmış veya yarı yolda bağlanmış olan güç tedarigi kablosu kullanmayın  
2. Ünitenin etrafında muhtemelen yanıcı gaz sızıntısı olabilecek yerde kurmayınız.  
3. Buhar veya yağ dumanına maruz kalmış birimi almayınız.



YASAKLAMA

Güç tedarigini bir yığın şeklinde kullanmayınız.



YASAKLAMA

Güç tedarik kablosunu hasara uğratmamaya çalışın



YASAKLAMA

Üçüncü şahıslar tarafından ünitelere darbe nitelikli hareketler uygulanmamalıdır.



YASAKLAMA

Makineyi güç tedarik kablosunun bağlantısını keserek ve dahası şekilde durdurup başlatmayın.



YASAKLAMA

Hava akışını doğrudan insanlara yönlendirmeyin, özellikle bebeklere veya yaşlılara.



YASAKLAMA

Kendiniz tamir etmeyi veya yeniden yapılandırmayı denemeyiniz.

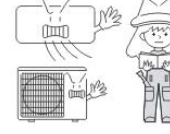

Topraklama kablosunu bağlayınız.

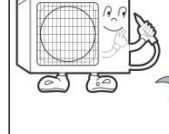

Topraklama



## UYARI

Gıda depolaması, sanat işi, hassas ekipman, bitki yetiştirme veya tarım için kullanmayınız.

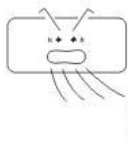

YASAKLAMA

İç mahaldeki temiz hava ihtiyacı için mahali arada havalandırınız.

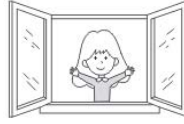

SIKI UYGULAMA

Anahtarları ıslak el ile çalıştırmayınız.

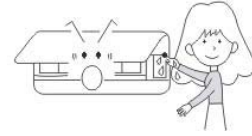

YASAKLAMA

Üniteyi bir şömine veya benzeri ısı yayan kaynakların yakınına kurmayınız.



YASAKLAMA

Kurulum konsolunun sağlamlığını kontrol ediniz.

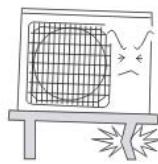

YASAKLAMA

Temizlemek için ünite üzerine su dökmeyiniz.

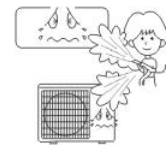

YASAKLAMA

Hayvanları veya bitkileri doğrudan hava akışı karşısına koymayın

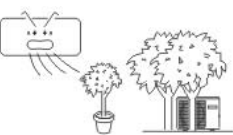

YASAKLAMA

Ünite karşısına herhangi bir nesne koymayın veya üzerine tırmanmayınız.



YASAKLAMA

Ünite üzerine çiçek saksısı veya su konteynırları yerleştirmeyiniz.





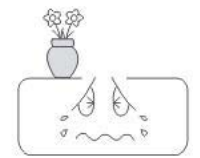

YASAKLAMA





## Sorun Giderme

Servise danışmadan önce, aşağıdaki listeyi kontrol edin.

	Olgu	Neden veya kontrol noktaları
Normal Performans denetimi	Sistem yeniden başlamıyor 	<ul style="list-style-type: none"><li>• Ünite durduğunda, sistemi koruması için 3 dakika kadar derhal yeniden başlamayacaktır.</li><li>• Elektrik fişi çıkartıldığında ve yeniden takıldığında, koruma devresi klimayı korumak için 3 dakika çalışacaktır.</li></ul>
	Ses duyuldu 	<ul style="list-style-type: none"><li>• Ünite çalışması veya durmasında, bir hışırtı veya ılık sesi duyulabilir. Ünite ilk başladıktan 2-3 dakika sonra bu sesin duyulması normaldir. (Bu ses soğutucunun sisteme akışı dolayısıyla duyulur.)</li><li>• Ünite operasyonu esnasında, bir çatlama sesi duyulabilir. Bu ses sıcaklık değişimi nedeniyle plastik malzemenin genişlemesinden oluşur.</li><li>• Ünite çalışmasında hava akışından yüksek seviyede bir ses varsa, hava filtresi çok kirli olabilir.</li></ul>
	Kokular oluşumu	<ul style="list-style-type: none"><li>• Bunun nedeni içerideki mobilya, boya, sigara kokusunun gibi iç havadan sistemin içerideki havayı çevirmesi nedeniyle.</li></ul>
	Sis veya buhar dışarı üflendi. 	<ul style="list-style-type: none"><li>• SOĞUTMA veya KURUTMA operasyonları esnasında, Bu ani soğutma nedeniyle iç ünite iç alanın havasının buharını üflebilir.</li></ul>
	Kuru modda, fan hızı değiştirilemez.	<ul style="list-style-type: none"><li>• KURUTMA modunda oda sıcaklığı ayarı 2 °C olduğunda, ünite FAN ayarı olmaksızın çalışacaktır. Aralıklı olarak DÜŞÜK hız sıcaklıktan daha düşük olur.</li></ul>
Çoklu kontrol		<ul style="list-style-type: none"><li>• Güç kablosu takıldı mı?</li><li>• Bir güç arızası var mı?</li><li>• Sigorta yanmış mı?</li></ul>
	Zayıf soğutma 	<ul style="list-style-type: none"><li>• Hava filtresi kirli mi? Normal olarak her 15 günde bir temizlenmelidir.</li><li>• Giriş ve çıkış borusunda herhangi bir engel var mı?</li><li>• Sıcaklık doğru ayarlandı mı?</li><li>• Açık bırakılmış herhangi kapılar veya pencereler var mı?</li><li>• Soğutma operasyonu esnasında pencereden doğrudan herhangi bir güneş ışığı var mı? (Perde kullanın)</li><li>• Soğutma operasyonu esnasında çok fazla ısı kaynağı veya çok fazla insan var mı?</li></ul>

## Dikkat

• Klimanın havalandırma ızgarasını engellemeyin veya kapatmayın. Parmağınızı veya herhangi bir diğer bir şeyleri giriş/çıkış ve salınım hava deliğine koymayın.

• Bu ürün algılamaya yada zihinsel yeteneğe sahip olanlar (çocuklar dahil), yada bilgi ve tecrübe yetersizliğine sahip olanlar tarafından kendi güvenliklerinden sorumlu olan kişinin nezaretinde yada eğitim vermesi olmadıkça bu cihazı kullanamazlar. Çocukların cihaz ile oynamadıklarından emin olmak için denetimde olmaları gereklidir.

### Spesifikasyonlar

• Soğutucu devre sızıntıya dayanıklıdır.

Makine aşağıdaki durumlarda uygulanabilir

1. Uygulanabilir ortam sıcaklığı aralığı:

Soğutma	İç mekan	Maksimum:D.B/W.B 32 °C /23°C Minimum:D.B/W.B 21 °C /15 °C
	Dış mekan	Maksimum:D.B/W.B 46 °C /26 °C Minimum: D.B -20 °C
Isıtma	İç mekan	Maksimum:D.B 27 °C Minimum: D.B 15 °C
	Dış mekan	Maksimum:D.B/W.B 24 °C /18 °C Minimum:D.B/W.B -7 °C /-8 °C
	Dış mekan (ÇEVİRİCİ)	Maksimum:D.B/W.B 24 °C /18 °C Minimum:D.B -15 °C

2. Eğer güç tedarik kablosu hasarlanmış ise, pr ofesyonel bir elektrikçi tarafından değiştirilmesi gereklidir.

3. Eğer PC paneli üzerinde iç ünitenin sigortası arızalanmış ise, lütfen T. 3.15A/ 250V tipi ile değiştirin Eğer dış ünitenin sigortası arızalanmış ise, lütfen T.25A/250V tipi ile değiştirin

4. Kablolama metodu yerel kablolama standardı ile uyumlu olmalıdır.

5. Kurulum sonrasında, elektrik fişi kolayca ulaşılabilir olmalıdır.

6. Tükenmiş pil uygun şekilde atılmalıdır.

7. Cihazın genç çocuklar veya sakat çocuklar tarafından denetim altında olmadan kullanılması için tasarlanmamıştır.

8. Genç Çocukların cihaz ile oynamadıklarından emin olmak için denetimde olmaları gereklidir.

9. Lütfen güç tedarik fişine uyan uygun bir priz kullanınız.

10. Güç fişi ve bağlantı kablosu yerel standartları elde etmiş olmalı.

11. Üniteleri korumak için, lütfen önce üniteyi kapatınız ve en az 30 saniye sonra gücü kesiniz.

**Haier**

Adress:No.1 Haier Yolu, Yüksek-Teknoloji Bölgesi, Qingdao  
266101 Çin H. C İrtibat: TEL +86-532-8893-6943;FAX  
+86-532-8893-1010  
URL: www.haier.com



**Παρακαλούμε διαβάστε προσεκτικά τα μέτρα προφύλαξης που βρίσκονται στον παρόν εγχειρίδιο πριν θέσετε σε λειτουργία τη μονάδα.**



**Αυτή η συσκευή είναι γεμάτη με R32.**

Φυλάξτε αυτό το εγχειρίδιο σε ένα σημείο όπου ο χρήστης θα μπορεί να το βρει εύκολα.

## **ΠΡΟΕΙΔΟΠΟΙΗΣΗ:**

- Μην χρησιμοποιείτε άλλα μέσα για να επιταχύνετε τη διαδικασία απόψυξης ή τη διαδικασία καθαρισμού εκτός από εκείνα που συστήνει ο κατασκευαστής.
- Η συσκευή πρέπει να βρίσκεται σε ένα δωμάτιο που δεν θα υπάρχουν θερμαντικές πηγές συνεχούς λειτουργίας (για παράδειγμα: πηγή με ανοικτή φλόγα, συσκευή αερίου και υγραερίου ή ηλεκτρική θερμάστρα εν λειτουργία).
- Μην τρυπάτε και μην καίτε.
- Θα πρέπει να γνωρίζετε ότι τα ψυκτικά μέσα μπορεί να βγάζουν μια οσμή.
- Η συσκευή πρέπει να εγκατασταθεί, να τοποθετηθεί και να λειτουργεί σε ένα δωμάτιο με εμβαδόν μεγαλύτερο από 1,2m<sup>2</sup>.
- Εάν το καλώδιο τροφοδοσίας έχει υποστεί ζημιά, πρέπει να αντικατασταθεί άμεσα από τον κατασκευαστή ή τον αντιπρόσωπο σέρβις ή από παρόμοιο εξειδικευμένο προσωπικό, προκειμένου να αποφευχθεί ο τυχόν κίνδυνος.
- Αυτή η συσκευή μπορεί να χρησιμοποιηθεί από παιδιά ηλικίας 8 ετών και άνω, από άτομα με περιορισμένες φυσικές, αισθητήριες ή διανοητικές ικανότητες ή από άτομα με έλλειψη εμπειρίας και γνώσεων εφόσον παρακολουθούνται από άλλο άτομο και τους έχουν δοθεί οι οδηγίες χρήσης της συσκευής με ασφαλή τρόπο και έχουν κατανοήσει τους σχετικούς κινδύνους. Τα παιδιά δεν πρέπει να παίζουν με τη συσκευή. Ο καθαρισμός και η συντήρηση δεν πρέπει να πραγματοποιείται από παιδιά χωρίς επίβλεψη.
- Η μέθοδος καλωδίωσης θα πρέπει να είναι σύμφωνη με το τοπικό πρότυπο καλωδίωσης.
- Ο τύπος σύνδεσης καλωδίων είναι H07RN-F.
- Όλα τα καλώδια πρέπει να έχουν το ευρωπαϊκό πιστοποιητικό γνησιότητας. Εάν, κατά τη διάρκεια της εγκατάστασης πρέπει να κοπούν τα καλώδια σύνδεσης, τότε θα πρέπει να εξασφαλίζεται ότι το καλώδιο γείωσης θα είναι το τελευταίο που θα πρέπει να κοπεί.
- Ο διακόπτης κυκλώματος του κλιματιστικού θα πρέπει να είναι ολοπολικός διακόπτης, και η απόσταση μεταξύ των δύο επαφών του δεν θα πρέπει να είναι λιγότερη από 3mm. Τα ίδια τέτοια μέσα για την αποσύνδεση πρέπει να ενσωματωθούν και στην καλωδίωση.
- Βεβαιωθείτε ότι η εγκατάσταση γίνεται σύμφωνα με τους τοπικούς κανονισμούς καλωδίωσης και από εξειδικευμένους επαγγελματίες.
- Βεβαιωθείτε ότι η σύνδεση της γείωσης είναι σωστή και αξιόπιστη.
- Ένας διακόπτης γείωσης με προστασία διαρροής και ένας ασφαλειοδιακόπτης θα πρέπει να εγκατασταθούν.
- Μην χρησιμοποιείτε διαφορετικό ψυκτικό μέσο από εκείνο που αναγράφεται στην εξωτερική μονάδα (R32) κατά την εγκατάσταση, τη μετακίνηση ή την επισκευή. Χρησιμοποιώντας άλλα ψυκτικά μπορεί να προκληθούν προβλήματα ή βλάβες στη συσκευή και πιθανοί τραυματισμοί .



# Περιεχόμενα

ΜΕΡΗ ΚΑΙ ΛΕΙΤΟΥΡΓΙΕΣ	1
ΛΕΙΤΟΥΡΓΙΑ	2
ΕΓΚΑΤΑΣΤΑΣΗ ΕΣΩΤΕΡΙΚΗΣ ΜΟΝΑΔΑΣ	11
ΣΥΝΤΗΡΗΣΗ	14
ΠΡΟΦΥΛΑΞΕΙΣ	15
ΕΠΙΛΥΣΗ ΠΡΟΒΛΗΜΑΤΩΝ	16

# Μέρη και Λειτουργίες

## ■ Εσωτερική Μονάδα

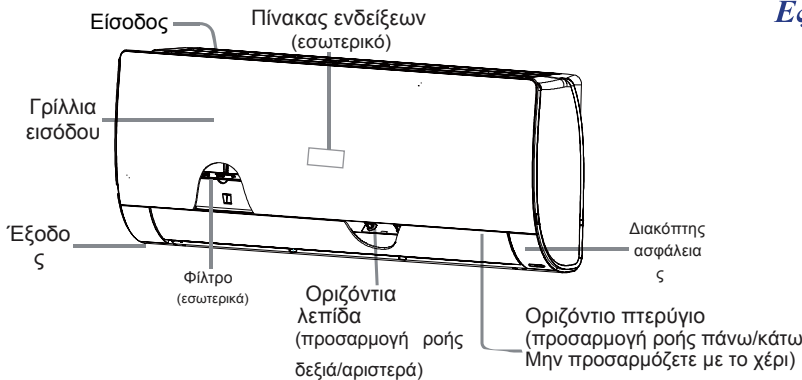

Η πραγματική γρίλλια εισόδου μπορεί να διαφέρει από τις εικονιζόμενες στο εγχειρίδιο ανάλογα με το τύπο του προϊόντος που αγοράστηκε

### Οθόνη απεικόνισης

❶ Δέκτης απομακρυσμένου σήματος

(Ένας χαρακτηριστικός ήχος παράγεται όταν λαμβάνεται ένα σήμα από το τηλεχειριστήριο.)

❷ Θερμοκρασία Περιβάλλοντος ένδειξη  
Όταν λαμβάνεται το σήματος τηλεχειριστηρίου, εμφανίζεται καθορισμένη θερμοκρασία.

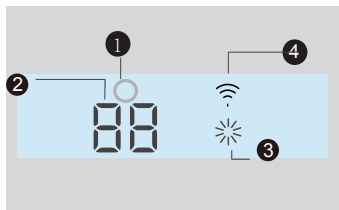

❸ Ένδειξη κατάστασης λειτουργίας (θα ανάψει όταν ο συμπιεστής λειτουργεί)

❹ WIFI ένδειξη

## ■ Εξωτερική Μονάδα

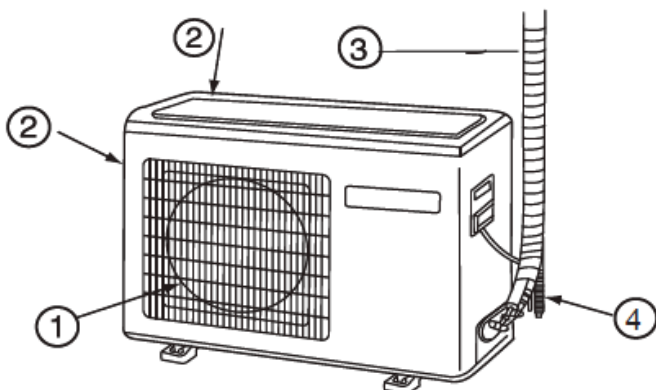

❶ ΕΞΟΔΟΣ  
❷ ΕΙΣΟΔΟΣ

❸ ΣΥΝΔΕΣΗ ΣΩΛΗΝΩΣΕΩΝ ΚΑΙ ΗΛΕΚΤΡΙΚΩΝ ΚΑΛΩΔΙΩΣΕΩΝ

❹ ΣΩΛΗΝΑΣ ΑΠΟΣΤΡΑΓΤΙΣΗΣ

## ■ Τηλεχειριστήριο

### Εξωτερική πλευρά του τηλεχειριστηρίου

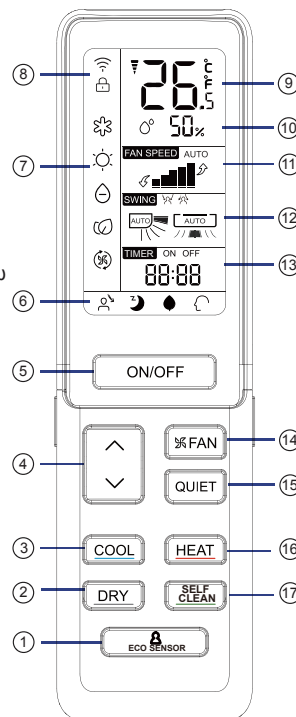

5. Μπουτόν ON/OFF
6. Εμφάνιση κατάστασης της κάθε λειτουργίας
7. Ένδειξη Λειτουργίας
8. WIFI και CLOCK (ΡΟΛΟΪ) ένδειξη
9. TEMP (ΘΕΡΜΟΚΡΑΣΙΑ) ένδειξη
10. Ένδειξη Υγρασίας
11. FAN SPEED (TAXYTHTA ANEMISTHRA) ένδειξη
12. SWING (ΠΕΡΙΣΤΡΟΦΗ) ένδειξη Ενδείξεις Περιστροφής Πάνω/Κάτω και Δεξιά/Αριστερά
13. TIMER ON (ΧΡΟΝΟΣ ON) ένδειξη TIMER OFF (ΧΡΟΝΟΣ OFF) ένδειξη CLOCK ένδειξη
14. FAN (ANEMISTHRAΣ) μπουτόν
15. QUIET μπουτόν
16. HEAT μπουτόν
17. SELF CLEAN μπουτόν

1. ECO SENSOR μπουτόν

2. DRY μπουτόν

Χρησιμοποιείτε για να ενεργοποιηθεί η DRY λειτουργία.

3. COOL μπουτόν

Χρησιμοποιείτε για να ενεργοποιηθεί η λειτουργία COOL.

4. TEMP μπουτόν

Χρησιμοποιείτε για την αλλαγή της Θερμοκρασίας

### "ΣΗΜΕΙΩΣΗ:

- a. Η ένδειξη Υγρασία δεν παρέχεται σε κάποια μοντέλα.
- b. Εάν το μοντέλο που αγοράσατε έχει WIFI λειτουργία, πατήστε το πλήκτρο "ON/OFF" για 5 δευτερόλεπτα ώστε να εκπέμψει το WIFI σήμα σύνδεσης. Μόλις ακουστεί το σήμα σύνδεσης, η ένδειξη APP θα σας δείξει πως να το δεσμεύσετε.

# Λειτουργία

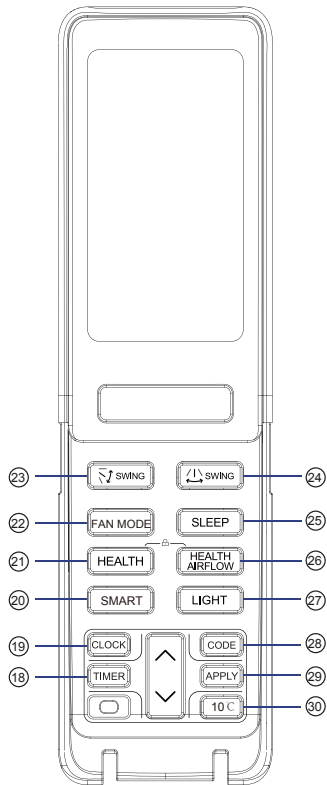

18. TIMER μπουτόν
19. CLOCK μπουτόν
20. SMART μπουτόν
21. HEALHT μπουτόν
22. FAN MODE μπουτόν
23. SWING πάνω/κάτω μπουτόν
24. SWING δεξιά/αριστερά μπουτόν
25. SLEEP (ΥΠΝΟΣ) μπουτόν
26. HEALHT AIRFLOW μπουτόν
27. LIGHT (ΦΩΣ) μπουτόν  
Έλεγχος φωτισμού και κατάσβεσης της LED ένδειξης στον εσωτερικό πίνακα.
28. CODE (ΚΩΔΙΚΟΣ) μπουτόν Α-β κεραίας
29. APPLY (ΕΦΑΡΜΟΓΗ) μπουτόν
30. 10 °C μπουτόν για ενεργοποίηση ειδικής λειτουργίας θέρμανσης: Διατήρηση της θέρμανσης στους 10 βαθμούς (αξιόλογο για RS)

## Σημείωση:

1. Πατήστε “HEALHT” + “HEALHT AIRFLOW” ταυτόχρονα για να ενεργοποιήσετε και να ακυρώσετε την “ΚΛΕΙΔΩΜΕΝΗ” function (🔒).

## ■ Ρύθμιση CLOCK (Ρολογιού)

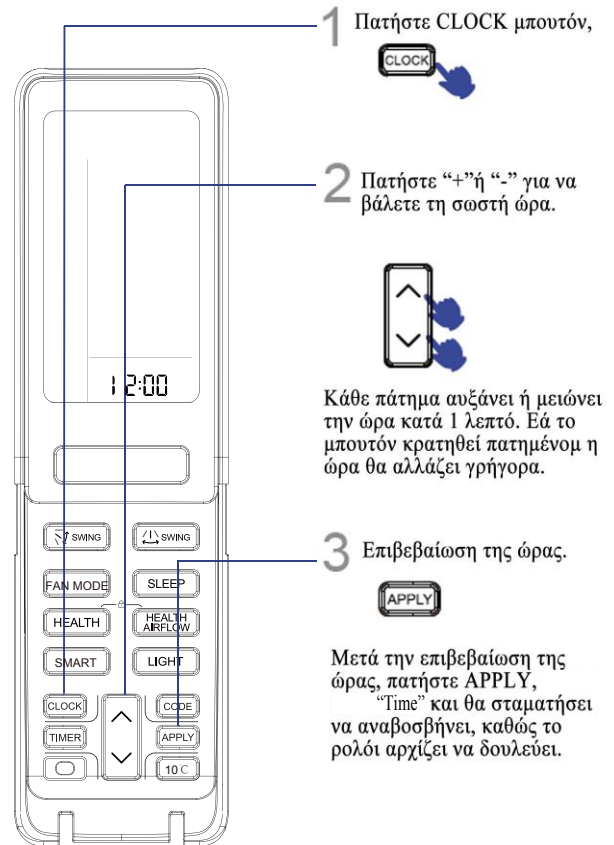

Η απόσταση μεταξύ της κεφαλής μετάδοσης του σήματος και της οπής του δέκτη θα πρέπει να είναι στα 7 μέτρα το πολύ και χωρίς κανένα εμπόδιο μεταξύ τους. Εάν αρχίσει να ανάβει το ηλεκτρονικού τύπου φωτάκι φθορισμού ή το αντίστοιχο φωτάκι αλλαγής που είναι εγκατεστημένο στο ασύρματο τηλέφωνο ή στο δωμάτιο, ο δέκτης διαταράσσεται και δεν είναι ικανός στη λήψη των σημάτων, και επομένως η απόσταση από την εσωτερική μονάδα θα πρέπει να είναι μικρότερη.

Μιά πλήρης ένδειξη ή ασαφείς ενδείξεις κατά τη διάρκεια της λειτουργίας υποδεικνύουν ότι οι μπαταρίες έχουν εξαντληθεί. Παρακαλούμε αλλάξτε μπαταρίες.

Εάν το τηλεχειριστήριο ανταποκρίνεται κανονικά κατά τη λειτουργία, παρακαλούμε αφαιρέστε τις μπαταρίες και τοποθετήστε τις ξανά αργότερα μετά από μερικά λεπτά.

### Μια συμβουλή:



Αφαιρέστε τις μπαταρίες σε περίπτωση που η συσκευή δεν θα είναι σε χρήση για μεγάλο χρονικό διάστημα.

# Λειτουργία

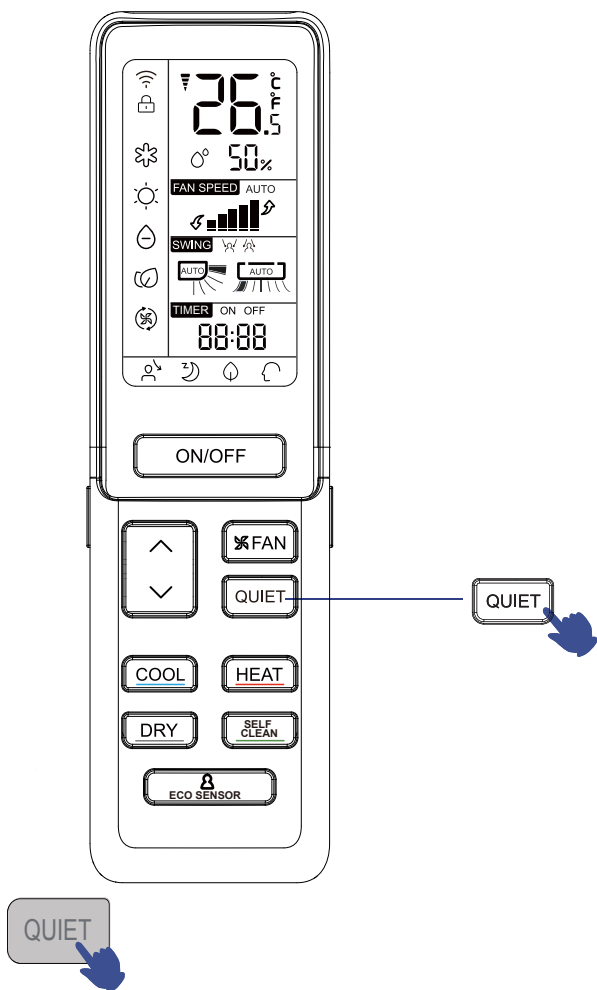
## ■ QUIET (ΑΘΟΥΡΒΗ) Λειτουργία



Μπορείτε να χρησιμοποιήσετε αυτή τη λειτουργία όταν θέλετε ησυχία για να ξεκουραστείτε, να αναπαυθείτε ή να διαβάσετε.

Με το πάτημα, εμφανίζεται η ένδειξη  και το Κλιματιστικό ξεκινά την QUIET λειτουργία. Στη κατάσταση της αθόρυβης λειτουργίας, η ταχύτητα του ανεμιστήρα αυτόματα μπαίνει σε χαμηλή ταχύτητα μέσω της AUTO κατάστασης του ανεμιστήρα. Πατήστε το ΑΘΟΥΡΒΟ μπουτόν πάλι, και η ένδειξη  θα εξαφανισθεί και η λειτουργία θα σταματήσει.

## ■ COOL, HEAT και DRY λειτουργία

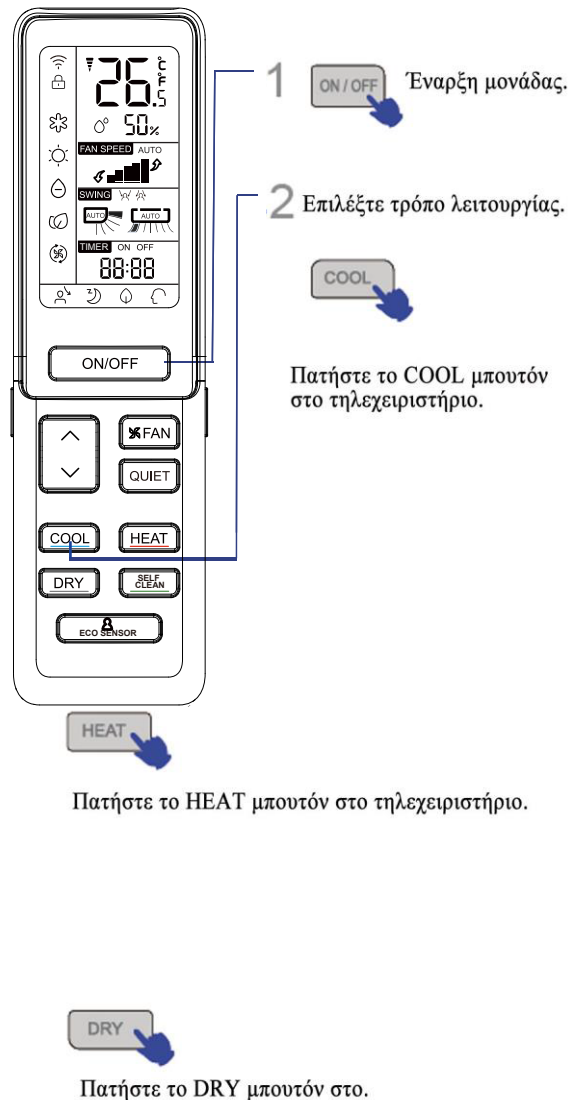

1. Στην DRY λειτουργία, όταν η θερμοκρασία του δωματίου γίνει χαμηλότερη από την Θερμοκρασία, βάζοντας +2 °C, η μονάδα θα λειτουργεί στο ΧΑΜΗΛΟ με χαμηλή ταχύτητα ανεξάρτητα από το πως είναι η FAN ρύθμιση.
2. Το τηλεχειριστήριο μπορεί και απομνημονεύει την κάθε λειτουργική κατάσταση. Όταν το ανοίξετε την επόμενη φορά, πατήστε απλώς το ON/OFF μπουτόν και η μονάδα θα λειτουργήσει με βάση την τελευταία προηγούμενη κατάσταση.

# Λειτουργία

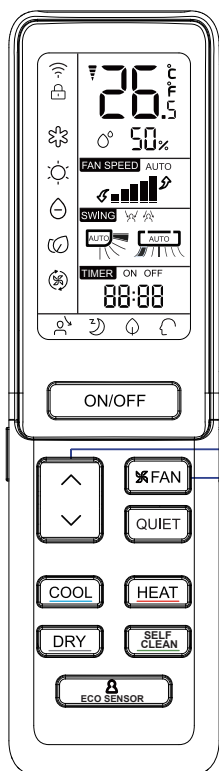

- 1 Πατήστε TEMP μπουτόν
- △ Κάθε φορά που πατάτε το μπουτόν, η θερμοκρασία αυξάνεται κατά 1 °C.
  - ▽ Κάθε φορά που πατάτε το μπουτόν, η θερμοκρασία μειώνεται κατά 1 °C.

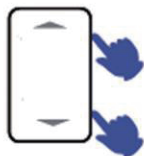

Η μονάδα θα αρχίσει να προσπαθεί να φθάσει την θερμοκρασία, μπαίνοντας στο LCD.

## 2 FAN λειτουργία



Πατήστε το FAN SPEED μπουτόν. Με κάθε πάτημα, η ταχύτητα του ανεμιστήρα θα αλλάζει ως ακολούθως:



Η μονάδα λειτουργήσει στην επιλεγείσα ταχύτητα ανεμιστήρα.



## 1 Λειτουργία ΑΙΣΘΗΤΗΡΑ ECO SENSOR

Πατήστε το κουμπί του αισθητήρα ECO SENSOR. Κάθε φορά που πατάτε το κουμπί, αλλάζει ως εξής:

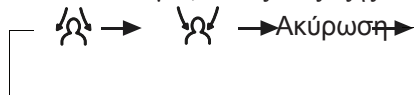

### Σημείωση:

Η ανθρώπινη αίσθηση χρησιμοποιείται για την ανίχνευση μεταβολών στην υπέρυθρη ακτινοβολία που εκπέμπεται από ανθρώπινα σώματα. Σε περίπτωση των παρακάτω περιπτώσεων, η ανίχνευση μπορεί να μην είναι ακριβής:

1. Υψηλή θερμοκρασία δωματίου, όπου η θερμοκρασία περιβάλλοντος είναι κοντά στη θερμοκρασία του σώματος.
2. Οι άνθρωποι που φορούν πολλά ρούχα ή ξαπλώνουν στο στομάχι ή στην πλάτη τους.
3. Η ταχύτητα της ανθρώπινης κίνησης υπερβαίνει την ευαισθησία του αισθητήρα.
4. Συχνές μετακινήσεις των κατοικίδιων ζώων ή συχνή κίνηση των κουρτινών ή άλλα αντικείμενα του εσωτερικού χώρου λόγω του ανέμου.
5. Κινούμενοι στόχοι υπερβαίνουν το εύρος ανίχνευσης του αισθητήρα.
6. Το αριστερό και το δεξί άκρο της εσωτερικής μονάδας έχουν τοποθετηθεί πολύ κοντά στον τοίχο.
7. Υπάρχει άμεση ηλιακή ακτινοβολία μέσα στο δωμάτιο. Το κλιματιστικό λειτουργεί σε ένα δωμάτιο όπου η θερμοκρασία περιβάλλοντος κυμαίνεται έντονα.

Εκτός αυτού, εάν ένα άτομο βρίσκεται στα όρια δύο ή τριών περιοχών που κινείται ο αέρας, ο σχετικός αέρας θα σταλεί στις δύο αυτές περιοχές αντίστοιχα ή θα εξουδετερωθεί αμοιβαία. Αυτός ο αέρας θα αποφύγει αυτές τις δύο περιοχές ή θα αποκλίνει αυτόματα.

# Λειτουργία

## HEALTH AIRFLOW Λειτουργία

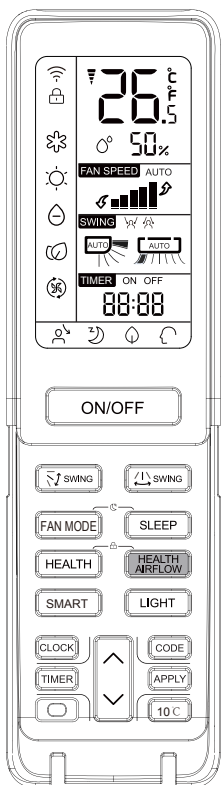

**HEALTH AIRFLOW** Η ρύθμιση της υγιεινής λειτουργίας αέρα

1) Πατήστε το μπουτόν της υγιεινής λειτουργίας ροής αέρα,  που εμφανίζεται στην οθόνη. Αποφύγετε την ισχυρή ροή αέρα που θα φυσάει απευθείας στο σώμα.

2) Πατήστε πάλι το μπουτόν της υγιεινής λειτουργίας ροής αέρα,  που εμφανίζεται στην οθόνη. Αποφύγετε την ισχυρή ροή αέρα που θα φυσάει απευθείας στο σώμα.

**HEALTH AIRFLOW** Η ακόρωση της υγιεινής λειτουργίας ροής αέρα



Πατήστε το μπουτόν της υγιεινής λειτουργίας ροής αέρα, ώστε τόσο η εισόδος όσο και η εξόδος των γριλιών του κλιματιστικού να ανοίξουν, και η μονάδα να συνεχίσει να δουλεύει με τις ίδιες προϋποθέσεις όπως και από τη ρύθμιση της υγιεινής λειτουργίας ροής αέρα. Μετά τη διακοπή, η γρίλια εξόδου θα κλείσει αυτόματα.

Σημείωση:

Δεν μπορείτε να τραβήξετε τη γρίλια εξόδου με το χέρι. Σε αντίθετη περίπτωση, η γρίλια δεν θα λειτουργήσει σωστά. Αν η γρίλια δεν λειτουργήσει σωστά, να σταματήσετε για ένα λεπτό και στη συνέχεια να ξεκινήσετε πάλι, ρυθμίζοντας την με το τηλεχειριστήριο.

Το τηλεχειριστήριο μπορεί να απομνημονεύσει κάθε κατάσταση λειτουργίας, και όταν θα αρχίσει την επόμενη φορά, απλά πατήστε το πλήκτρο ON / OFF και η μονάδα θα λειτουργήσει σύμφωνα με την προηγούμενη κατάσταση.

Σημείωση:

1. Μόλις ρυθμίσετε την υγιεινή λειτουργία ροής αέρα, η θέση των γριλιών εισόδου και εξόδου σταθεροποιείται.
2. Στη θέρμανση, καλό είναι να επιλέξετε την  κατάσταση.
3. Στη ψύξη, είναι καλύτερα να επιλέξετε την  κατάσταση.
4. Σε ψύξη και ξηρή κατάσταση, και με τη συνεχή χρήση του κλιματιστικού για μεγάλο χρονικό διάστημα, υπό την επήρεια της υψηλής υγρασίας του αέρα, μπορεί να υπάρξει το φαινόμενο της πτώσης σταγόνων νερού στη γρίλια εξόδου.
5. Επιλέξτε την ιδανική κατεύθυνση του ανεμιστήρα σύμφωνα με τις υπάρχουσες συνθήκες.

## SELF CLEAN Λειτουργία

Λειτουργική περιγραφή: Ο σκοπός αυτής της λειτουργίας είναι ο καθαρισμός του εξάτμιση.

◆ Σημεία εισόδου και εξόδου: Πατήστε το κουμπί Self-clean για την εισαγωγή αυτής της λειτουργίας, τότε θα εμφανιστεί η ένδειξη "CL" στον πίνακα χειρισμού της εσωτερικής μονάδας και επίσης στο τηλεχειριστήριο. Ο μέγιστος χρόνος λειτουργίας να μην υπερβαίνει τα 25 λεπτά, οπότε αυτή η λειτουργία θα τερματιστεί αυτόματα με τον ήχο «Π» να ακούγεται δύο φορές, και στη συνέχεια η μονάδα θα επιστρέψει στην αρχική της κατάσταση. Υπό τη διαδικασία λειτουργίας αυτό-καθαρισμού, πατώντας επανειλημμένα το κουμπί το καθιστά άκυρο και το σύστημα δεν μπορεί να απενεργοποιηθεί Πατήστε το κουμπί ενεργοποίησης ή μεταβείτε σε άλλο τρόπο λειτουργίας για έξοδο

Σημείωση

1. Αυτή η λειτουργία δεν ενεργοποιείται στην κατάσταση νάρκης ή εκτός λειτουργίας.
2. Αφού ξεκινήσει αυτή η λειτουργία, ο όγκος του αέρα μπορεί να μειωθεί ή να μην έχει καμία ροή αέρα, ούτε και να φυσάει ψυχρή ροή αέρα.
3. Είναι φυσιολογικό αν η μονάδα κάνει κάποιον ήχο όταν διασταλεί με τη θερμότητα και όταν συσταλεί με κρύο αέρα.
4. Ο χρόνος εμφάνισης της ένδειξης "CL" μπορεί να διαφέρει στο τηλεχειριστήριο και στον πίνακα χειρισμού.
5. Εάν η εξωτερική θερμοκρασία περιβάλλοντος είναι κάτω από το μηδέν, μπορεί να εμφανιστεί ένας κωδικός σφάλματος «F25» κατά τη διάρκεια της διαδικασίας (self-cleaning) αυτοκαθαρισμού, ο οποίος είναι ένας κανονικός μηχανισμός προστασίας. Παρακαλώ διακόψετε παροχή ηλεκτρικού ρεύματος και κάντε επανεκκίνηση μετά από 10 δευτερόλεπτα
6. Οι πιο κατάλληλες συνθήκες για να ενεργοποιήσετε αυτή τη λειτουργία: η θερμοκρασία να είναι 20°C ~ 27°C και η υγρασία να είναι 35% ~ 60% σε εσωτερικούς χώρους, η θερμοκρασία να είναι 25°C ~ 38°C (κατά την ψυχρή εποχή του έτους) σε εξωτερικούς χώρους.
7. Είναι δύσκολο να σχηματιστεί παγετός εάν ο αέρας είναι πολύ στεγνός (υγρασία <20%) και εάν η υγρασία είναι πολύ υψηλή (υγρασία >70%), το νερό προς συμπύκνωση μπορεί να αυξηθεί, πράγμα που μπορεί να αποκλείσει τον παγετό.



# Λειτουργία

## SWING Λειτουργία

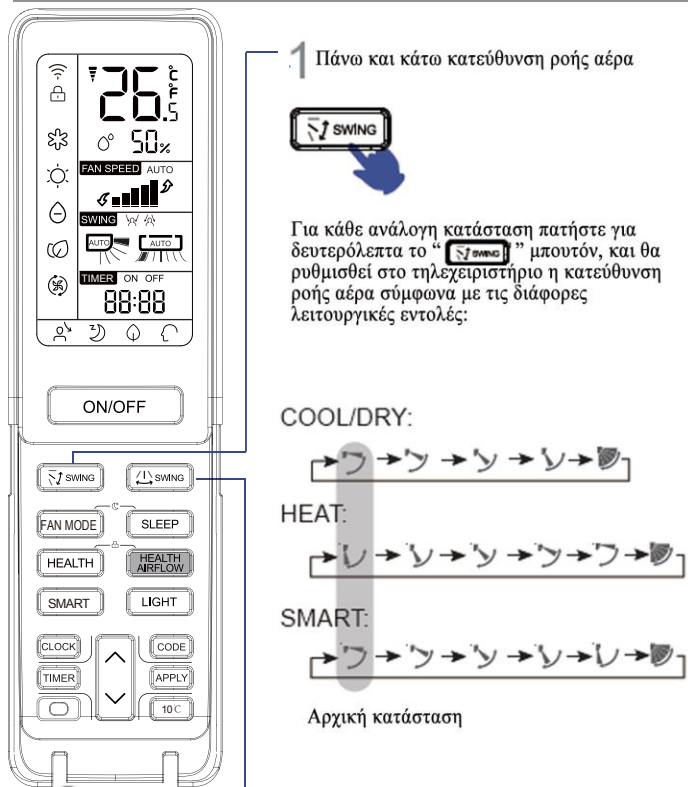

1 Πάνω και κάτω κατεύθυνση ροής αέρα



Για κάθε ανάλογη κατάσταση πατήστε για δευτερόλεπτα το “SWING” μπουτόν, και θα ρυθμισθεί στο τηλεχειριστήριο η κατεύθυνση ροής αέρα σύμφωνα με τις διάφορες λειτουργικές εντολές:

COOL/DRY:



HEAT:



SMART:



Αρχική κατάσταση

2 Δεξιά και αριστερά κατεύθυνση ροής αέρα



Σε κάθε πάτημα του “SWING” μπουτόν, το τηλεχειριστήριο ρυθμίζεται ως ακολούθως:

τηλεχειριστήριο:

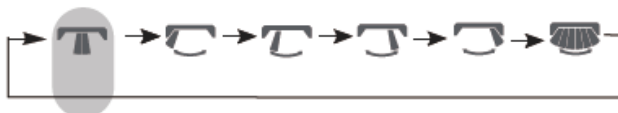

Αρχική κατάσταση

- Όταν η υγρασία είναι υψηλή, συμπύκνωμα νερού μπορεί να τρέξει από την έξοδο αέρα εάν όλες οι κάθετες γρίλιες έχουν προσαρμοστεί προς τα δεξιά ή προς τα αριστερά.
- Συνιστάται να μην κρατήσετε το οριζόντιο περέρυγιο στο κάτω θέση για μεγάλο χρονικό διάστημα σε COOL ή DRY λειτουργία, διαφορετικά, συμπύκνωμα νερού μπορεί πιθανόν να τρέξει.
- Δεδομένου ότι ο κρύος αέρας ρέει προς τα κάτω σε COOL λειτουργία, η ρύθμιση της ροής του αέρα οριζόντια θα είναι πολύ πιο αποτελεσματική και χρήσιμη.

## TIMER Λειτουργία

Ρυθμίστε το Ρολόι σωστά πριν από την έναρξη της λειτουργίας του Χρονοδιακόπτη. Μπορείτε να αφήσετε την μονάδα να ξεκινάει ή να σταματάει αυτόματα τις ακόλουθες ώρες: Πριν να ξυπνήσετε το πρωί, ή πριν γυρίσετε από έξω ή αφού κοιμηθείτε το βράδυ.

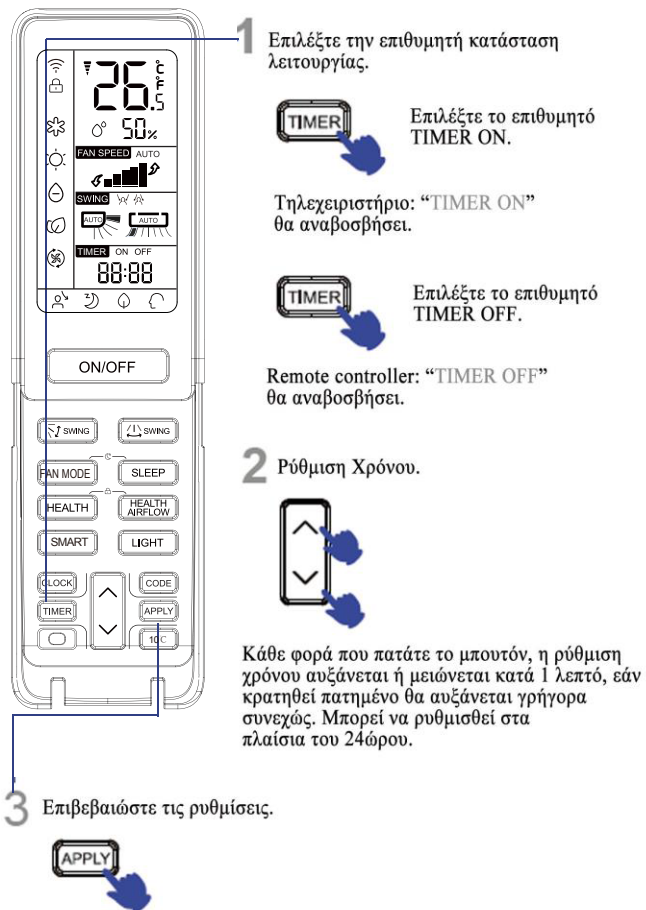

1 Επιλέξτε την επιθυμητή κατάσταση λειτουργίας.



Επιλέξτε το επιθυμητό TIMER ON.

Τηλεχειριστήριο: “TIMER ON” θα αναβοσβήσει.



Επιλέξτε το επιθυμητό TIMER OFF.

Remote controller: “TIMER OFF” θα αναβοσβήσει.

2 Ρύθμιση Χρόνου.

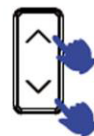

Κάθε φορά που πατάτε το μπουτόν, η ρύθμιση χρόνου αυξάνεται ή μειώνεται κατά 1 λεπτό, εάν κρατηθεί πατημένο θα αυξάνεται γρήγορα συνεχώς. Μπορεί να ρυθμισθεί στα πλαίσια του 24ώρου.

3 Επιβεβαιώστε τις ρυθμίσεις.



Μόλις ρυθμίσετε την σωστή ώρα, πατήστε το APPLY μπουτόν για να επιβεβαιώσετε το “ON” ή το “OFF” και το τηλεχειριστήριο θα σταματήσει να αναβοσβήνει.

Ακύρωση του TIMER λειτουργία

Πατήστε απλώς το TIMER μπουτόν αρκετές φορές μέχρι η TIMER ένδειξη να εξαφανισθεί.

# Λειτουργία

## ■ 'Ανετος SLEEP

Πρίν πάτε να κοιμηθείτε, πατήστε απλώς το SLEEP μπουτόν και η μονάδα θα λειτουργήσει στην SLEEP κατάσταση προσφέροντάς σας έναν ήσυχο ύπνο.

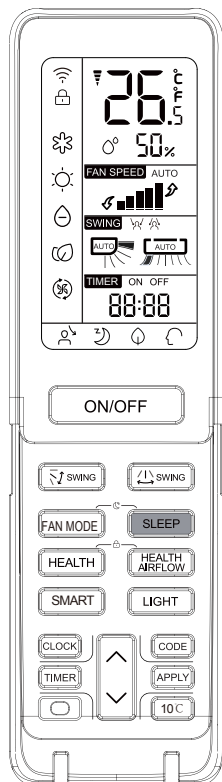

### Τρόπος Λειτουργίας

#### 1. Σε COOL, DRY κατάσταση

1 ώρα μετά η SLEEP κατάσταση μπαίνει σε λειτουργία, η θερμοκρασία, θα ανέβει 1 °C πιο πάνω από την θερμοκρασία που έχει ρυθμιστεί. Μετά από 1 ώρα, η θερμοκρασία, θα ανέβει 1 °C ακόμη. Η μονάδα θα ανεβαίνει για άλλες 6 ώρες ακόμη και μετά θα σταματήσει, καθώς θα είναι υψηλότερη της ρυθμιζόμενης θερμοκρασίας, ούτως ώστε η θερμοκρασία του δωματίου να μην είναι χαμηλή κατά τη διάρκεια του ύπνου.

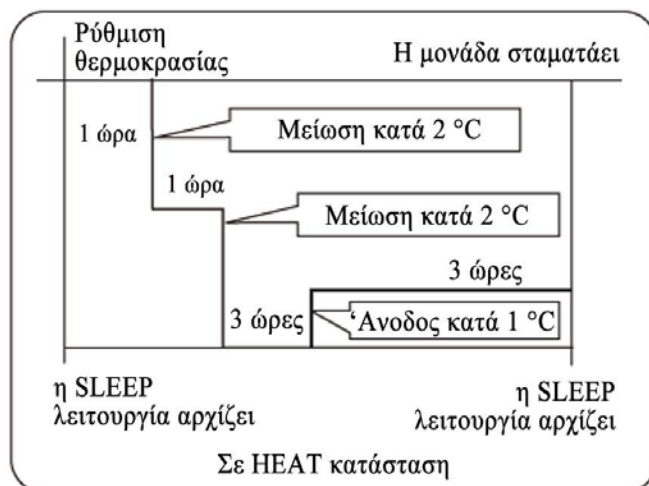

#### 3. Σε SMART (ΕΞΥΠΝΗ) κατάσταση

Η μονάδα λειτουργεί σε αντίστοιχη κατάσταση ύπνου, η οποία προσαρμόστηκε στην αυτόματη επιλογή τρόπου λειτουργίας.

4. Όταν η ήσυχη λειτουργία ύπνου έχει οριστεί για 8 ώρες, ο ήσυχος χρόνος ύπνου δεν μπορεί να ρυθμιστεί. Όταν οριστεί η λειτουργία TIMER, η λειτουργία ήσυχου ύπνου δεν μπορεί να ρυθμιστεί. Μετά τη δημιουργία της κατάστασης λειτουργίας ύπνου, εάν ο χρήστης επαναφέρει τη λειτουργία TIMER, η λειτουργία ύπνου θα ακυρωθεί. Το μηχάνημα θα είναι στην κατάσταση εφεξής στην κατάσταση του χρονοδιακόπτη - εάν οι δύο τρόποι που έχουν συσταθεί κατά το ίδιο χρονικό διάστημα, ανεξαρτήτως εάν η λειτουργία για τον χρόνο τελειώσει πρώτη, η μονάδα θα σταματήσει αυτόματα, και ο άλλος τρόπος θα ακυρωθεί.

#### Διακοπή Ρεύματος Συνοπτική Λειτουργία

Εάν η μονάδα ξεκινήσει για πρώτη φορά, ο συμπιεστής δεν θα αρχίσει να λειτουργεί εκτός εάν έχουν περάσει ήδη 3 λεπτά. Όταν η ισχύς επανέρχεται μετά από διακοπή ρεύματος, η μονάδα θα λειτουργήσει αυτόματα, και 3 λεπτά αργότερα ο συμπιεστής θα αρχίσει πάλι να λειτουργεί.

#### Σημείωση για τη διακοπή ρεύματος:

Πατήστε το πλήκτρο SLEEP δέκα φορές μέσα σε πέντε δευτερόλεπτα και αρχίζει αμέσως η λειτουργία μόλις ακουστούν τέσσερις ήχοι. Και πατήστε το κουμπί του ύπνου δέκα φορές μέσα σε πέντε δευτερόλεπτα και αφήστε τη λειτουργία ως έχει αφού ακουστούν δύο ήχοι.

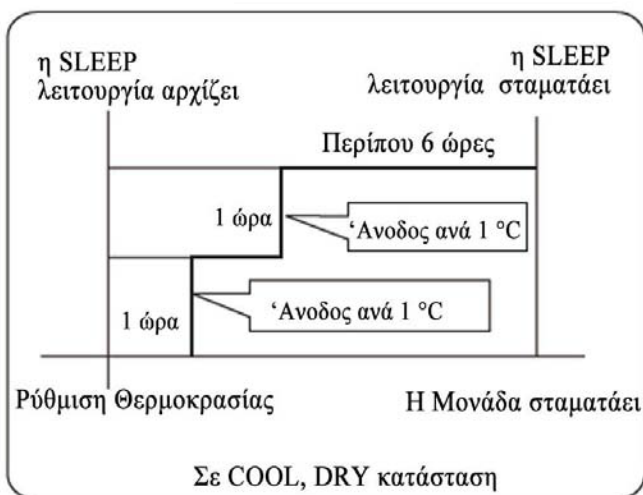

#### 2. Σε HEAT κατάσταση

1 ώρα μετά την έναρξη της SLEEP κατάστασης, η θερμοκρασία θα γίνει

2 °C χαμηλότερη από το ύψος της ρυθμιζόμενης θερμοκρασίας. Μετά από άλλη 1 ώρα η θερμοκρασία θα μειωθεί κατά 2 °C ακόμη. Μετά από άλλες 3 ώρες η θερμοκρασία θα ανέβει κατά 1 °C ακόμη. Η μονάδα θα συνεχίσει για άλλες 3 hours ακόμη και μετά θα σταματήσει. Η θερμοκρασία θα είναι χαμηλότερη από την ρυθμιζόμενη θερμοκρασία, ούτως ώστε η θερμοκρασία του δωματίου να μην είναι πολύ υψηλή κατά τη διάρκεια του ύπνου σας.

# Λειτουργία

## FAN MODE Λειτουργία

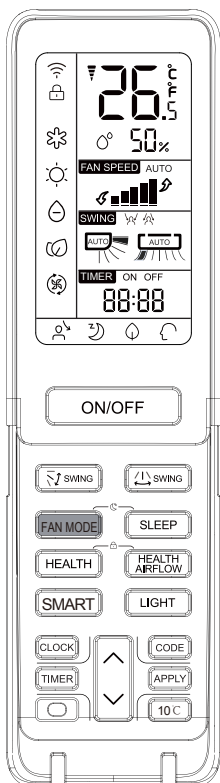

FAN  
MODE

Λειτουργία ανεμιστήρα: η χαμηλή ταχύτητα ανεμιστήρα είναι προεπιλογή. Στη λειτουργία , η καθορισμένη θερμοκρασία δεν θα εμφανιστεί και η θερμοκρασία στην οθόνη του εσωτερικού χώρου θα είναι 24°C.

## SMART Λειτουργία

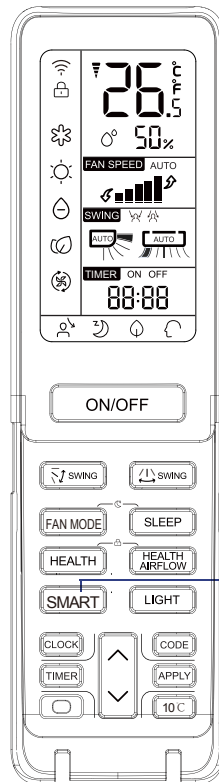

(Η λειτουργία αυτή δεν είναι διαθέσιμη σε κάποια μοντέλα)

Το Κλειδί που μπορεί να κάνει άνετο ένα δωμάτιο!  
Η κλιματιστική μονάδα μπορεί να ισοσταθμίσει την εσωτερική θερμοκρασία και υγρασία, και να κάνει την προσαρμογή αναλόγως..

SMART

Πατήστε το ON/OFF μπουτόν για να ξεκινήσει η μονάδα. Πατήστε το SMART μπουτόν " " και εμφανίζεται στο τηλεχειριστήριο.

- SMART FRESH
- SMART Απόψυξη
- SMART FAN SPEED
- SMART FAN HEALTH
- SMART DRY
- SMART SOFT
- SMART Έλεγχος θερμοκρασίας

SMART ή ON/OFF SMART σταματάει

Στα πλαίσια της λειτουργίας ψύξης, θέρμανσης και αφύγρανσης, πατήστε το έξυπνο πλήκτρο για να εισάγετε την έξυπνη λειτουργία. Σύμφωνα με την κατάσταση έξυπνης λειτουργίας, όταν το κλιματιστικό βρίσκεται σε λειτουργία, θα επιλέξει αυτόματα ψύξη, θέρμανση, αφύγρανση ή λειτουργία φυσήματος αέρα, όπως ακριβώς Σαν να λειτουργεί η έξυπνη κατάσταση, πατήστε το κουμπί "ψύξη" "θέρμανση" ή "αφύγρανση" για να μεταβείτε στον άλλο τρόπο, και θα βγείτε από την έξυπνη λειτουργία.

# Λειτουργία

## HEALTH Λειτουργία

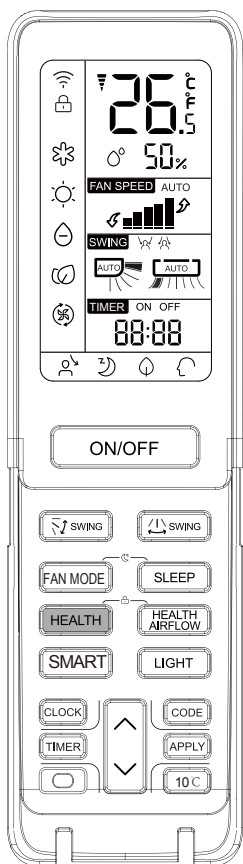

(Αυτή η λειτουργία δεν είναι διαθέσιμη σε όλα τα μοντέλα)

Η γεννήτρια ιόντων του νερού στο κλιματιστικό μπορεί να δημιουργήσει πολλά ανιόντα για να ισορροπήσει αποτελεσματικά την ποσότητα της θέσης και των ανιόντων στον αέρα και επίσης να σκοτώσει τα βακτήρια και να επιταχύνει τα ιζήματα σκόνης στο δωμάτιο ώστε να καθαρίσει αποτελεσματικά τον αέρα στο δωμάτιο.



Πατήστε  
HEALTH  
μπουτόν

Με κάθε πάτημα, εμφανίζεται το  και το Κλιματιστικό αρχίζει να λειτουργεί στην υγιεινή ανιόντων κατάσταση.



Πατώντας το HEALTH μπουτόν δύο φορές, εξαφανίζεται και η λειτουργία σταματάει.

Ne zaman iç ünite fan motoru çalışırken, sağlıklı bir süreç fonksiyonuna sahip olacaktır. İç ünite fan çalışmadığı zaman (herhangi modunda kullanılabilir), Sağlık lambası yanar, ama anyon jeneratör anyonu serbest bırakmıyor.

## ON/OFF λειτουργία και λειτουργία ελέγχου

ON/OFF Λειτουργία:

- Χρησιμοποιήστε αυτή τη λειτουργία μόνο όταν το τηλεχειριστήριο είναι ελαττωματικό ή χάθηκε, και με τη κατάσταση σε λειτουργία έκτακτης ανάγκης, το κλιματιστικό μπορεί να δουλέψει αυτόματα για λίγο διάστημα.
- Όταν ο διακόπτης λειτουργίας έκτακτης ανάγκης πατηθεί, ο ήχος "Μπιπ" ακούγεται μία φορά, ενέργεια που σημαίνει την έναρξη αυτής της λειτουργίας.
- Όταν ο διακόπτης ρεύματος γυρίζει για πρώτη φορά και ξεκινά η λειτουργία έκτακτης ανάγκης, η μονάδα θα λειτουργεί αυτόματα με τους ακόλουθους τρόπους:

Θερμοκρασία Δωματίου	Προκαθορισμένη Θερμοκρασία	Λειτουργία TIMER	Ταχύτητα FAN	Κατάσταση Λειτουργίας
Πάνω από 24 °C	24 °C	Οχι	AUTO	COOL
Κάτω από 24 °C	24 °C	Οχι	AUTO	HEAT

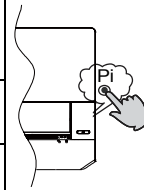

- Είναι αδύνατο να αλλάξετε τις ρυθμίσεις της θερμοκρασίας, και την ταχύτητα του ανεμιστήρα, καθώς επίσης δεν είναι δυνατό να λειτουργήσει σε κατάσταση χρονοδιακόπτη ή σε ξηρή κατάσταση.



Δοκιμαστική λειτουργία:

Ο διακόπτης Δοκιμαστικής λειτουργίας είναι ο ίδιος με αυτόν της κατάστασης ανάγκης.

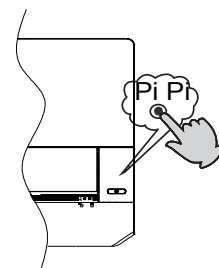
- Χρησιμοποιήστε αυτόν το διακόπτη στη δοκιμαστική λειτουργία όταν η θερμοκρασία περιβάλλοντος είναι κάτω από 16 °C, δεν θα τον χρησιμοποιείτε κατά την κανονική λειτουργία.
- Συνεχίστε να πιέζετε το διακόπτη δοκιμαστικής λειτουργίας για περισσότερο από 5 δευτερόλεπτα. Αφού ακούσετε το "Μπιπ" δύο φορές, αφήστε το δάχτυλό σας από το διακόπτη: η λειτουργία ψύξης αρχίζει με την ταχύτητα ροής του αέρα στο "Υψηλό".



## Φόρτωση των μπαταριών

-  Ανοίξτε το κάλυμμα των μπαταριών.
-  Τοποθετήστε τις μπαταρίες όπως ακριβώς φαίνεται στην εικόνα. Απαιτούνται 2 μπαταρίες R-03, επαναφορτιζόμενες (κυλινδρικού τύπου). Να είστε βέβαιοι ότι η τοποθέτησή τους έγινε σύμφωνα με τις ενδείξεις "+" / "-".
-  Μετά την τοποθέτηση των μπαταριών, βάλτε πάλι το κάλυμμα στην θέση του και κλείστε.

## ΣΗΜΑΝΤΙΚΕΣ ΠΛΗΡΟΦΟΡΙΕΣ ΣΧΕΤΙΚΑ ΜΕ ΤΟ ΨΥΚΤΙΚΟ

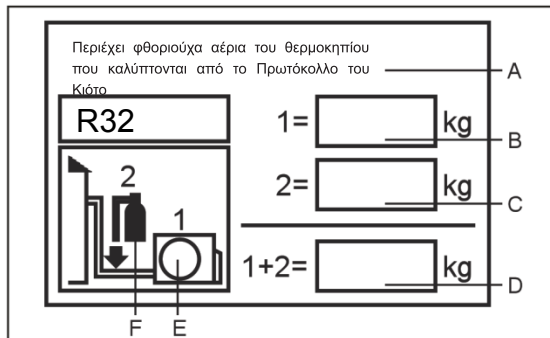

Περιέχει φθοριούχα αέρια του θερμοκηπίου που καλύπτονται από το Πρωτόκολλο του Κιότο

Μην εξαερώνετε στην ατμόσφαιρα. Τύπος Ψυκτικού:R32

Τιμή GWP\*:675

GWP= δυνατότητες φαινομένου θερμοκηπίου (global warming potential)

Παρακαλώ γεμίστε με ανεξίτηλο μελάνι,

●1 το εργοστασιακό ψυκτικό του προϊόντος

●2 η επιπλέον ποσότητα ψυκτικού

●1+2 η συνολική ποσότητα ψυκτικού

στην ετικέτα ψυκτικού που περιλαμβάνεται με το προϊόν. Η ετικέτα πρέπει να τηρεί τις προδιαγραφές του προϊόντος (π.χ. στο εσωτερικό του καλύμματος της βαλβίδας).

A περιέχει φθοριούχα αέρια του θερμοκηπίου που καλύπτονται από το Πρωτόκολλο του Κιότο

B φορτίο εργοστασιακού ψυκτικού του προϊόντος: βλ. ετικέτα

C πρόσθετο ψυκτικό φορτίο

D συνολικό φορτίο ψυκτικού

E εξωτερική μονάδα

F Κύλινδρος ψυκτικού και συλλέκτη για τη φόρτιση

## ΣΥΜΜΟΡΦΩΣΗ ΜΕ ΕΥΡΩΠΑΪΚΕΣ ΟΔΗΓΙΕΣ ΓΙΑ ΤΑ ΜΟΝΤΕΛΑ

Climate : T1 Voltage: 230V

CE

Όλα τα προϊόντα συμμορφώνονται με τις ακόλουθες Ευρωπαϊκές οδηγίες:

- 2014/53/EU(RED)
- 2014/517/EU(F-GAS)
- 2009/125/EC(ENERGY)
- 2010/30/EU(ENERGY)
- 2006/1907/EC(REACH)

ROHS

Τα προϊόντα πληρούν τις απαιτήσεις της οδηγίας 2011/65/EE του Ευρωπαϊκού Κοινοβουλίου και του Συμβουλίου για τον περιορισμό της χρήσης ορισμένων επικίνδυνων ουσιών σε είδη ηλεκτρικού και ηλεκτρονικού εξοπλισμού (οδηγία EE RoHS )

WEEE

Σύμφωνα με την οδηγία 2012/19/EU του Ευρωπαϊκού Κοινοβουλίου, με το παρόν ενημερώνουμε τον καταναλωτή σχετικά με τις απαιτήσεις απόρριψης ηλεκτρικών και ηλεκτρονικών προϊόντων.

### ΑΠΑΙΤΗΣΕΙΣ ΑΠΟΡΡΙΨΗΣ



Το κλιματιστικό σας έχει σήμανση με αυτό σύμβολο. Αυτό σημαίνει ότι οι ηλεκτρικές και ηλεκτρονικές συσκευές δεν πρέπει να αναμειγνύονται με οικιακά απόβλητα. Μην προσπαθήσετε να τα αποσυναρμολογήσετε μόνοι σας: η αποσυναρμολόγηση του κλιματιστικού, ο χειρισμός του ψυκτικού, του λαδιού και των άλλων μερών θα πρέπει να

γίνει από έναν ειδικευμένο τεχνικό, σύμφωνα με τη σχετική τοπική και εθνική νομοθεσία. Τα κλιματιστικά πρέπει να γίνονται αντικείμενο επεξεργασίας σε ειδικές εγκαταστάσεις για την επαναχρησιμοποίηση και ανακύκλωση. Η εξασφάλιση της ορθής απόρριψη του προϊόντος, θα βοηθήσει στην αποτροπή πιθανών αρνητικών συνεπειών για το περιβάλλον και την υγεία του ανθρώπου φτάνουν. Παρακαλώ επικοινωνήστε με τον τεχνικό εγκατάστασης ή τις τοπικές αρχές για περισσότερες πληροφορίες. Η μπαταρία πρέπει να αφαιρεθεί από το τηλεχειριστήριο και απορριφθεί χωριστά, σύμφωνα με τη σχετική τοπική και εθνική νομοθεσία.

WIFI

- Μεγίστη Εκπεμπόμενη Ισχύς (20dBm)
- Εύρος Συχνότητας Λειτουργίας (2400~2483.5MHz)



# Εσωτερική Μονάδα

## Απαραίτητα Εργαλεία για Εγκατάσταση

- Οδηγός
- Τανάλια
- Σιδεροπρίονο
- Τρυπάνι πυρήνα
- Κλειδί (17, 19 και 26 χιλιοστά)
- Ανιχνευτής διαρροής αερίου ή σαπούνι και νερό λύση
- Δυναμόκλειδο (17 χιλιοστά, 22 χιλιοστά, 26 χιλιοστά)
- Κόφτες σωλήνων
- Εκχείλωση εργαλείο
- Μαχαίρι
- Μέτρηση της ταινίας
- Γλύφανο

## Επιλογή Σημείου Εγκατάστασης

- Σημείο όπου δεν προκαλεί ισχυρή δόνηση, όπου το σώμα μπορεί να υποστηρίξεται επαρκώς.
- Σημείο όπου δεν επηρεάζεται από τη θερμότητα ή τον ατμό που παράγεται στην περιοχή, όπου η είσοδος και έξοδος της μονάδας δεν έχουν διαταραχθεί.
- Σημείο όπου είναι δυνατόν να στραγγίξει εύκολα, όπου σωληνώσεις μπορούν να συνδεθεί με την εξωτερική μονάδα.
- Σημείο όπου όπου ο κρύος αέρας μπορεί να εξαπλωθεί σε ένα δωμάτιο εντελώς.
- Σημείο γύρω από μια πρίζα, με αρκετό χώρο γύρω.
- Σημείο σε απόσταση των περισσότερων από 1m από τηλεοράσεις, ραδιόφωνα, ασύρματες συσκευές και λαμπτήρες φθορισμού μπορεί να μείνει.
- Στην περίπτωση στερέωσης του τηλεχειριστήριου σε τοίχο, σημείο όπου η εσωτερική μονάδα μπορεί να λάβει σήματα όταν οι λαμπτήρες φθορισμού στο δωμάτιο είναι αναμμένοι.

## Πηγή Ισχύος

- Πριν τοποθετήσετε ρεύμα στην πρίζα, ελέγξτε την τάση.
- Η παροχή ρεύματος είναι η ίδια με την αντίστοιχη ετικέτα.
- Τοποθετήστε ένα αποκλειστικό κύκλωμα.
- Ένα δοχείο θα πρέπει να έχει συσταθεί σε μια απόσταση όπου το καλώδιο τροφοδοσίας μπορεί να φτάσει. Μην κόβετε το καλώδιο για να το επεκτείνετε.

## Επιλογή Σωλήνα

ΓΙΑ 09K 12K	Σωλήνας υγρού	ø 6.35x0.8mm
	Σωλήνας αερίου	ø 9.52x0.8mm
ΓΙΑ 18K	Σωλήνας υγρού	ø 6.35x0.8mm
	Σωλήνας αερίου	ø 12.7x0.8mm
ΓΙΑ 24K	Σωλήνας υγρού	ø 9.52x0.8mm
	Σωλήνας αερίου	ø 15.88x1.0mm

## Διάγραμμα εγκατάστασης εσωτερικής μονάδας

Τα μοντέλα χρειάζονται ψυκτικό HFC R410A

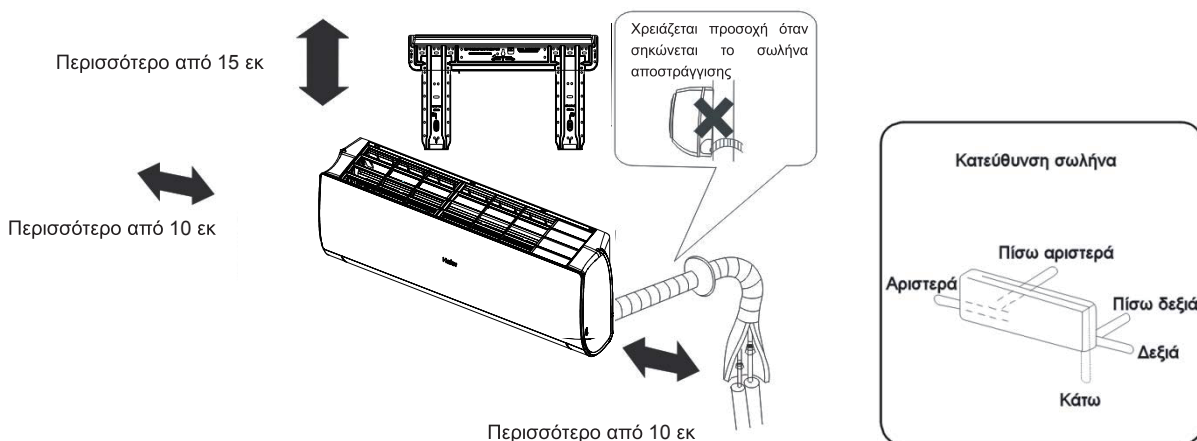

Αν χρησιμοποιείτε τον σωλήνα αποστράγγισης στην αριστερή πλευρά, βεβαιωθείτε ότι .  
Η απόσταση μεταξύ της εσωτερικής μονάδας και του δαπέδου πρέπει να είναι μεγαλύτερη από 2μ.  
Παρακαλώ να έχετε υπόψη σας ότι το διάγραμμα είναι ενδεικτικό μόνο.



# Εσωτερική Μονάδα

## 1 Εγκατάσταση της πλάκας στερέωσης στον τοίχο

### Στην πρώτη εγκατάσταση της πλάκας

1. Εγκαταστήστε με βάση τους γειτονικούς πυλώνες ή υπέρθυρα, μια σωστή ισοπέδωση για την πλάκα που θα στερεωθεί στον τοίχο, στη συνέχεια, στερεώστε προσωρινά το πιάτο με καρφί χάλυβα.
2. Βεβαιωθείτε πάλι ότι η πλάκας είναι επίπεδη, κρεμώντας ένα νήμα με βάρος από τη μέση του πάνω μέρους της πλάκας, κατόπιν δέστε την πλάκα πλάκα με το καρφί χάλυβα.
3. Βρείτε τη θέση τοιχώματος της οπής Αχρησιμοποιώντας μια μεζούρα

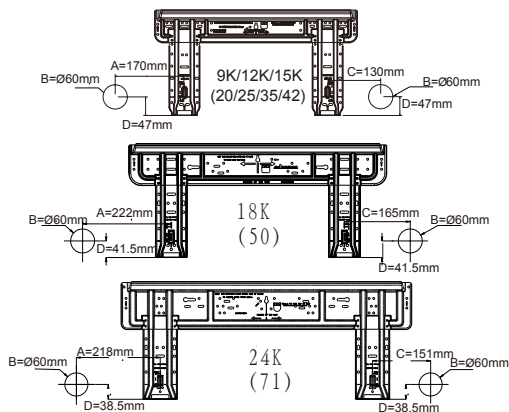

### Όταν η πλάκα είναι στερεωμένη

- Στερεώστε την πλάκα σε μια μπάρα και ένα υπέρθυρο, κατόπιν δέστε την πλάκα στην μπάρα.
- Δείτε το προηγούμενο, "Όταν η πλάκα είναι στερεωμένη", για τη θέση της οπής.

## 2 Κάνοντας τρύπα στον τοίχο και στερεώνοντας το το κάλυμμα του σωλήνα

- Κάντε μια τρύπα διαμέτρου 60 mm, που κατεβαίνει ελαφρώς προς τα έξω τον τοίχο
- Εγκαταστήστε το κάλυμμα της τρύπας του σωλήνα και καλύψτε το με στόκο Οπή

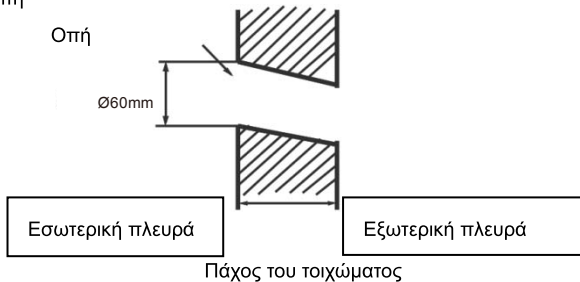

(Τμήμα τρύπας τοίχου) Τρύπα σωλήνα

## 3 Εγκατάσταση εσωτερικής μονάδας

### Τράβηγμα σωλήνα

#### [Πίσω σωλήνας]

- Τραβήξτε το σωλήνα και το σωλήνα αποστράγγισης του, κατόπιν δέστε το με ταινία

#### [Αριστερά · Αριστερά-πίσω σωληνώσεις]

- Σε περίπτωση σωληνώσεων αριστερής πλευράς, κόψτε με τανάλια το καπάκι για τις αριστερές σωληνώσεις.
- Στην περίπτωση σωληνώσεων πίσω αριστερά λυγίστε τους σωλήνες ανάλογα με την κατεύθυνση σωληνώσεων με το σήμα της τρύπας για το αριστερό-πίσω σωληνώσεις που σημειώνεται σε θερμομονωτικά υλικά.

1. Τοποθετήστε το σωλήνα αποστράγγισης στο βαθύλωμα των μονωτικών υλικών της εσωτερικής μονάδας.
  2. Τοποθετήστε το ηλεκτρικό καλώδιο εσωτερικής/εξωτερικής μονάδας από το πίσω μέρος της εσωτερικής μονάδας, και τραβήξτε το από μπροστά, κατόπιν συνδέστε τους
  3. Καλύψτε την καύση πρόσωπο σφραγίδα με ψυκτικό λάδι και συνδέστε τους σωλήνες.
- Καλύψτε το τμήμα σύνδεσης με μονωτικά υλικά στενά, και βεβαιωθείτε για τη στερέωσή του με ταινία



- Το ηλεκτρικό καλώδιο εσωτερικής/εξωτερικής μονάδας και ο σωλήνας αποστράγγισης πρέπει να είναι δεμένα με τον σωλήνα ψυκτικού με προστατευτική ταινία

### [Σωληνώσεις άλλης κατεύθυνσης]

- Κόψτε με τανάλια το καπάκι για τις σωληνώσεις ανάλογα με την κατεύθυνση των σωληνώσεων και στη συνέχεια λυγίστε το σωλήνα σύμφωνα με τη θέση της τρύπας στον τοίχο. Κατά την κάμψη, να προσέξετε να μην σπάσετε τους σωλήνες.
- Συνδέστε εκ των προτέρων ηλεκτρικό καλώδιο εσωτερικής/εξωτερικής μονάδας και τραβήξτε προς τα έξω τη συνδεδεμένη με την θερμομόνωση του συνδεδειμένου τμήματος ειδικά.Καθορισμός του εσωτερικού του σώματος μονάδας

## Στερέωση εσωτερικής μονάδας

- Στερεώστε τη μονάδα στις πάνω γκοπέες της πλάκας. Μετακινήστε το σώμα από την μία πλευρά στην άλλη για να ελέγξετε την ασφαλή στερέωση του.
- Για να στερεώσετε το σώμα στην πλάκα, κρατήστε το σώμα πλάγια από την κάτω πλευρά και τοποθετήστε το κάθετα.

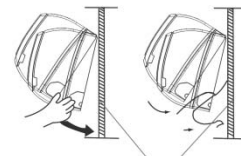

πλάκα συναρμολόγησης

## Μετακινώντας την εσωτερική μονάδα

- Όταν μετακινείτε την μονάδα, παρακαλώ σηκώστε το σώμα με το χέρι σας μέχρι να φύγει από τη βάση.

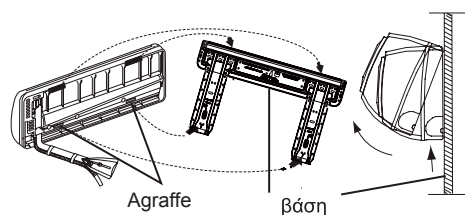

## 4 Σύνδεση ηλεκτρικού καλωδίου εσωτερικής/εξωτερικής μονάδας

### Απομάκρυνση του καλύμματος του καλωδίου

- Απομακρύνετε το κάλυμμα του τερματικού στη κάτω δεξιά γωνία της εσωτερικής μονάδας, κατόπιν βγάλτε το καλώδιο ξεβιδώνοντας τις βίδες.

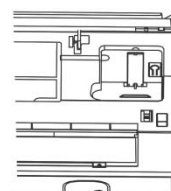

## Σύνδεση καλωδίου μετά την εγκατάσταση της εσωτερικής μονάδας

1. Εισάγετε το καλώδιο από έξω στην αριστερή πλευρά της οπής όπου μπήκε ο σωλήνας.
2. Τραβήξτε το καλώδιο από την μπροστινή πλευρά και συνδέστε το κάνοντας θηλιά.

## Όταν συνδέετε το καλώδιο πριν την εγκατάσταση της εσωτερικής μονάδας

- Τοποθετήστε το καλώδιο από την πίσω πλευρά της συσκευής, στη συνέχεια τραβήξτε την έξω στην μπροστινή πλευρά.
- Χαλαρώστε τις βίδες και τοποθετήστε το καλώδιο καταλήγει πλήρως σε μπλοκ ακροδεκτών και σφίξτε τις βίδες.
- Τραβήξτε το καλώδιο ελαφρά για να βεβαιωθείτε ότι τα καλώδια έχουν τοποθετηθεί σωστά και να σφίγγονται.
- Μετά τη σύνδεση του καλωδίου, δεστε το καλώδιο με το κάλυμμα καλωδίων.

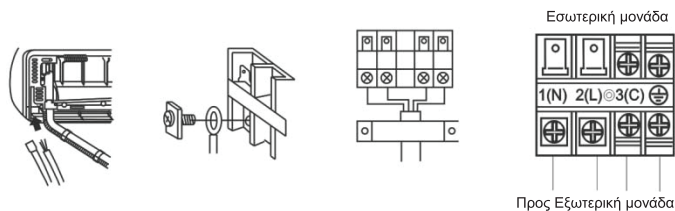

### Σημείωση:

Όταν συνδέετε το καλώδιο, επιβεβαιώστε τον αριθμό ακροδεκτών της εσωτερικής και εξωτερικής μονάδας προσεκτικά. Εάν η καλωδίωση δεν είναι σωστή δεν μπορεί να λειτουργήσει σωστά.

Σύνδεση με καλώδιο	≥ 4G 1,0 mm <sup>2</sup>
--------------------	--------------------------

1. Εάν το καλώδιο τροφοδοσίας έχει υποστεί ζημιά, πρέπει να αντικατασταθεί από τον κατασκευαστή ή τον αντιπρόσωπό του ή έναν παρόμοιο ειδικευμένο άτομο. Ο τύπος του καλωδίου είναι H07RN-F.
2. τύπο T.3.15A/250VAC (εσωτερικά).
3. Η μέθοδος καλωδίωσης θα πρέπει να είναι ενσωματωμένη με το τοπικό επίπεδο καλωδίωσης.
4. Μετά την εγκατάσταση, το φως πρέπει να είναι εύκολα προσβάσιμο.
5. Ο διακόπτης θα πρέπει να ενσωματωθεί σε σταθερή καλωδίωση. Ο διακόπτης θα πρέπει να είναι ολιπολικός και η απόσταση μεταξύ των δύο επαφών του δεν πρέπει να είναι μικρότερη από 3mm

## 5 Εγκατάσταση Πηγή ισχύος

- Η πηγή ρεύματος πρέπει να χρησιμοποιείται αποκλειστικά για το κλιματιστικό.
- Στην περίπτωση εγκατάστασης κλιματιστικού σε υγρό μέρος, παρακαλούμε να εγκαταστήσετε γειωτή.
- Για την εγκατάσταση σε άλλους χώρους, χρησιμοποιήστε ένα διακόπτη κυκλώματος.

## 6 Κοπή και Εκχείλωση Σωλήνωσης

- Η κοπή σωλήνων πραγματοποιείται με ένα κόφτη σωλήνα και οι φρέζες πρέπει να αφαιρεθούν.
- Αφού τοποθετήσετε το ρακόρ, η καύση εκτελείται.

	Εργαλείο καύσης R410A	Συμβατικό εργαλείο καύσης	
	Σφιγκτήρας	Σφιγκτήρας (άκαμπτος)	Πεταλούδα (Αγγλικό Τύπου)
A	0~0,5 mm	1,0~1,5 mm	1,5~2,0mm



Σωστό	Λάθος

## 7 αποστράγγιση

- Εγκαταστήστε το σωλήνα αποστράγγισης έτσι ώστε να είναι καθοδική κλίση.
- Μην το εγκαταστήσετε όπως φαίνεται παρακάτω

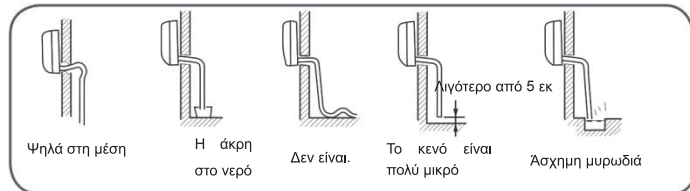

- Ρίξτε νερό στο δοχείο αποστράγγισης της εσωτερικής μονάδας, και επιβεβαιώστε ότι η αποστράγγιση γίνεται σίγουρα έξω.
- Σε περίπτωση που ο συνημμένος σωλήνας αποστράγγισης βρίσκεται σε δωμάτιο, παρακαλώ εφαρμόστε θερμομόνωση.

## 8 αποστράγγιση

Κωδικός	Περιγραφή Προβλήματος	Ανάλυση και Διάγνωση
E1	Πρόβλημα αισθητήρα θερμοκρασίας δωματίου	Ελαττωματική σύνδεση· ελαττωματικό θέρμιστορ· ελαττωματικό PCB
E2	Πρόβλημα αισθητήρα ανταλλαγής θερμοκρασίας	
E4	Σφάλμα εσωτερικού EEPROM	Σφάλμα δεδομένων EEPROM· ελαττωματικό EEPROM· ελαττωματικό PCB
E7	Πρόβλημα επικοινωνίας εσωτερικής/εξωτερικής μονάδας	Πρόβλημα επικοινωνίας εσωτερικής/εξωτερικής μονάδας λόγω προβλήματος στην καλωδίωση·
E14	Δυσλειτουργία παρακολούθησης ανεμιστήρα εσωτερικής μονάδας	Διακοπή λειτουργίας λόγω βλάβης καλωδίου στον ανεμιστήρα· διακοπή λειτουργίας λόγω βλάβης καλωδίου στον μηχανισμό ανεμιστήρα· πρόβλημα ανίχνευσης λόγω βλάβης PCB

## 9 Έλεγχος εγκατάστασης και Δοκιμή









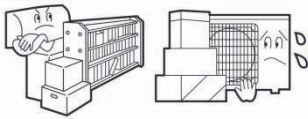

- Παρακαλώ εξηγήστε με το εγχειρίδιο στους πελάτες πώς λειτουργεί το κλιματιστικό.

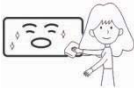
### Ελέγξτε τα στοιχεία για τη δοκιμή

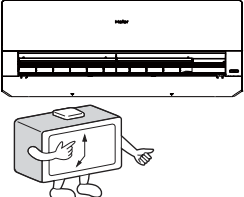

- Βάλτε σημάδι ελέγχου ✓ στα κουτάκια
- Διαρροή αερίου στο σωλήνα σύνδεσης;
- Θερμομόνωση σωλήνων σύνδεσης;
- Είναι οι καλωδιώσεις σύνδεσης του εσωτερικού και εξωτερικού σταθερά συνδεδεμένοι στο μπλοκ ακροδεκτών;
- Είναι η συνδετική καλωδίωση εσωτερικής/εξωτερικής μονάδας σταθερή;
- Είναι η αποστράγγιση ασφαλής;
- Είναι η γραμμή γείωσης σωστά συνδεδεμένη;
- Είναι η εσωτερική μονάδα στερεωμένη με ασφαλή τρόπο;
- Είναι η τάση της πηγής ρεύματος σύμφωνη με τον κώδικα;
- Υπάρχει θόρυβος; Είναι η λυχνία αναμμένη;
- Θερμαίνεται και ψύχεται κανονικά;
- Είναι η λειτουργία του ρυθμιστή θερμοκρασίας δωματίου φυσιολογική;

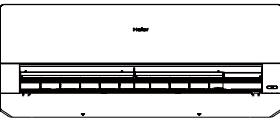
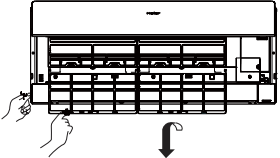
# Συντήρηση

## Για ορθή χρήση του κλιματιστικού

<p>Ρύθμιση κατάλληλης θερμοκρασίας δωματίου</p>  <p>Κατάλληλη θερμοκρασία</p>	<p>Μην μπλοκάρτε την είσοδο αέρα</p> 	<p>Τηλεχειριστήριο</p>  <p>Μην χρησιμοποιείτε νερό, σκουπίστε το με ένα στεγνό πανί. Μην χρησιμοποιείτε καθαριστικό τζαμιών ή χημικά ή και τα δύο.</p>	<p>Εσωτερικό σώμα</p>  <p>Σκουπίστε το κλιματιστικό με ένα στεγνό και μαλακό πανί. Για σημαντικούς λεκέδες, χρησιμοποιήστε ένα ουδέτερο καθαριστικό διαλυμένο σε νερό και μετά σκουπίστε το εντελώς.</p>
<p>Κλείστε τις πόρτες και τα παράθυρα κατά τη λειτουργία</p>  <p>Κατά τη λειτουργία ψύξης μην εκθείτε το δωμάτιο σε απευθείας ηλιακό φως</p>	<p>Αποτελεσματική χρήση του χρονοδιακόπτη</p> 	<p>Μην χρησιμοποιήσετε για καθαρισμό τα ακόλουθα</p>  <p>Βενζίνη, πετρέλαιο, διαλυτικό ή καθαριστικό που μπορεί να καταστρέψει την επικάλυψη της μονάδας.</p>  <p>Ζεστό νερό πάνω από 40 C, μπορεί να προκαλέσει αποχρωμάτιση ή παραμόρφωση.</p>	
<p>Αν η μονάδα δεν θα χρησιμοποιηθεί για μεγάλο διάστημα, σβήστε τη από την παροχή ρεύματος</p>  <p>OFF</p>	<p>Αποτελεσματική χρήση των περσιδών</p> 	<p>Καθαρισμός Φίλτρο Αέρα</p>  <ol style="list-style-type: none"> <li>5s kismen paneli yükseltmek için "SMART" düğmesine basın</li> <li>Elle panelini açın ve bir tutucu ile paneli destekleyin</li> <li>Filtreyi kaldırın</li> <li>Filtreyi temizleyin</li> <li>Filtre takın</li> <li>Tutucusunu çıkarın ve paneli kapatın</li> <li>"SMART" düğmesine uzun süre bastığınızda, panel otomatik olarak kapanabilir ve kapalı olacaktır.</li> </ol>  <p>Μια φορά κάθε δύο εβδομάδες</p>	

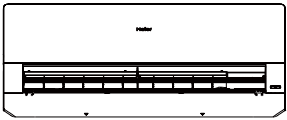
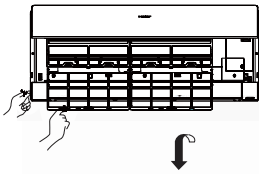
## Αντικατάσταση φίλτρου καθαρισμού αέρα

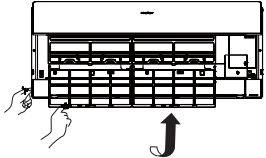
<p>1. Ανοίξτε τη γρύλλια εισόδου</p> <p>5s kismen paneli yükseltmek için "SMART" düğmesine basın</p>  <p>2. Αποκόλληση του φίλτρου αέρα</p> <p>Γυρίστε το κουμπί ελαφρώς προς τα πάνω για να απελευθερώσει το φίλτρο, και τραβήξτε μετά.</p>  <p>Αφαιρέστε το παλιό φίλτρο καθαρισμού του αέρα</p>  <p>3. Βάλτε το φίλτρο καθαρισμού αέρα στα δεξιά και τα αριστερά των πλαισίων του φίλτρου.</p> 	<p>4. Βάλτε το πρότυπο φίλτρο αέρα (Απαραίτητη εγκατάσταση)</p>  <p>ΠΡΟΣΟΧΗ :</p> <p>Η λευκή πλευρά του φίλτρου καθαρισμού αέρα πρέπει να κοιτάει προς τα έξω, και η μαύρη πλευρά προς τη μονάδα. Η πράσινη πλευρά του καθαρισμού φίλτρου αέρα πρέπει να κοιτάει προς τα έξω, και το λευκό πρόσωπο προς την πλευρά της μονάδας.</p> <p>5. Κλείστε τη γρίλια εισόδου</p> <p>"SMART" düğmesine uzun süre bastığınızda, panel otomatik olarak kapanabilir ve kapalı olacaktır.</p> <p>ΣΗΜΕΙΩΣΗ :</p> <ul style="list-style-type: none"> <li>• Το φίλτρο καθαρισμού αέρα θα ξεθωριάσει μετά από κάποιο διάστημα. Σε μια κανονική οικογένεια, κάθε 6 μήνες .</li> <li>• Το φίλτρου καθαρισμού αέρα που σκοτώνει τα βακτήρια θα χρησιμοποιηθεί για μεγάλο χρονικό διάστημα, δεν υπάρχει ανάγκη για αντικατάσταση. Όμως, κατά την περίοδο της χρήσης του, θα πρέπει να αφαιρέσετε τη σκόνη συχνά χρησιμοποιώντας ηλεκτρική σκούπα ή χτυπώντας το ελαφρά, διαφορετικά η απόδοσή του θα επηρεαστεί.</li> <li>• Παρακαλώ κρατήστε το φίλτρο καθαρισμού αέρα σε δροσερές και ξηρές συνθήκες και αποφύγετε μεγάλο χρονικό διάστημα έκθεσης σε άμεσο ηλιακό φως όταν σταματήσετε τη χρήση του, διαφορετικά η ικανότητα αποστείρωσης θα μειωθεί.</li> </ul>
--	--



**ΠΡΟΕΙΔΟΠΟΙΗΣΗ**

Παρακαλώ καλέστε την υπηρεσία πωλήσεων/εξυπηρέτησης για την εγκατάσταση. Μην δοκιμάσετε να εγκαταστήσετε το κλιματιστικό μόνοι σας γιατί μπορεί να προκληθεί ηλεκτροπληξία, φωτιά διαρροή νερού.



**ΠΡΟΕΙΔΟΠΟΙΗΣΗ**

Όταν υπάρχουν ανωμαλίες όπως μυρωδιά καμένου, σβήστε το αμέσως και επικοινωνήστε με το κατάστημα



OFF



ΑΥΣΤΗΡΗ ΕΦΑΡΜΟΓΗ

Χρησιμοποιήστε αποκλειστική πρίζα για τον διακόπτη

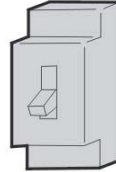

Ελέγξτε ότι η εγκατάσταση της αποστράγγισης έγινε σωστά



ΑΥΣΤΗΡΗ ΕΦΑΡΜΟΓΗ



Εφαρμόστε καλά την πρίζα



ΑΥΣΤΗΡΗ ΕΦΑΡΜΟΓΗ

Χρησιμοποιήστε κατάλληλα βολτ



ΑΥΣΤΗΡΗ ΕΦΑΡΜΟΓΗ

1. Μην χρησιμοποιείτε το καλώδιο τροφοδοσίας τεντωμένο ή συνδεδεμένο στη μέση
2. Μην εγκαταστήσετε σε τοποθεσία όπου υπάρχει πιθανότητα διαρροής εύφλεκτου αερίου γύρω από τη μονάδα.
3. Μην εκτείθετε τη μονάδα σε υδρατμούς πετρελαίου.



ΑΠΑΓΟΡΕΥΣΗ

Μη χρησιμοποιείτε καλώδια σε δέσμη

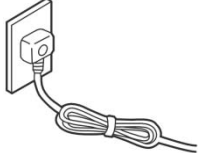

ΑΠΑΓΟΡΕΥΣΗ

Προσέχετε να μην καταστρέψετε το καλώδιο ρεύματος.

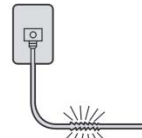

ΑΠΑΓΟΡΕΥΣΗ

Μην εισάγετε αντικείμενα στην είσοδο ή την έξοδο

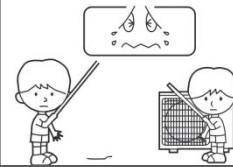

ΑΠΑΓΟΡΕΥΣΗ

Μην το ανάβετε ή το σβήνετε τραβώντας το καλώδιο από την πρίζα

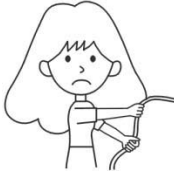

ΑΠΑΓΟΡΕΥΣΗ

Μην κατευθύνετε τη ροή αέρα απευθείας στο σώμα, ειδικά σε παιδιά και ηλικιωμένους

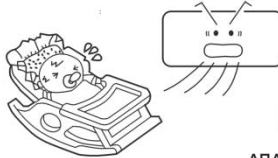

ΑΠΑΓΟΡΕΥΣΗ

Μην προσπαθήσετε να επισκευάσετε ή να ανακατασκευάσετε μόνοι σας.

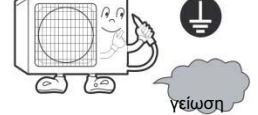

γείωση



**ΠΡΟΕΙΔΟΠΟΙΗΣΗ**

Μην αποθηκεύετε τρόφιμα, είδη τέχνης, εξοπλισμό κλπ.

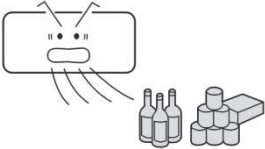

ΑΠΑΓΟΡΕΥΣΗ

Αναπνεύστε φρέσκο αέρα συχνά, ειδικά όταν λειτουργούν συσκευές γκαζιού ταυτόχρονα.

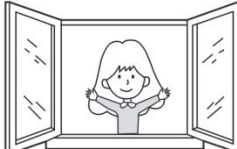

ΑΥΣΤΗΡΗ ΕΦΑΡΜΟΓΗ

Μην λειτουργείτε το διακόπτη με βρεγμένα χέρια.

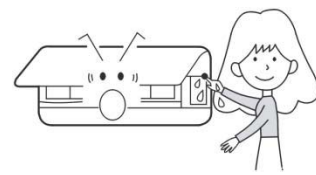

ΑΠΑΓΟΡΕΥΣΗ

Μην τοποθετείτε τη συσκευή κοντά σε τζάκι ή άλλη συσκευή θέρμανσης.

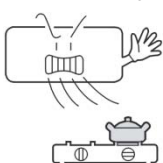

ΑΠΑΓΟΡΕΥΣΗ

Ελέγξτε την καλή κατάσταση του βάθρου της εγκατάστασης

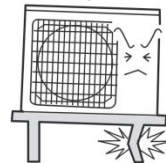

ΑΠΑΓΟΡΕΥΣΗ

Μην ρίχνετε νερό για καθαρισμό

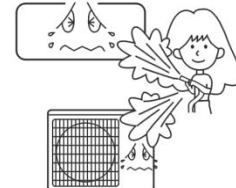

ΑΠΑΓΟΡΕΥΣΗ

Μην τοποθετείτε ζώα ή φυτά στην άμεση διαδρομή ροής του αέρα

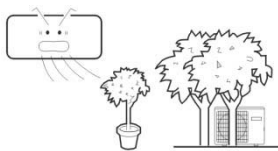

ΑΠΑΓΟΡΕΥΣΗ

Μην τοποθετείτε ή φορτώνετε αντικείμενα στη μονάδα.



ΑΠΑΓΟΡΕΥΣΗ

Μην τοποθετείτε ανθοδοχεία ή δοχεία νερού στην κορυφή της μονάδας





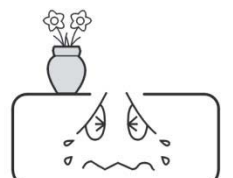

ΑΠΑΓΟΡΕΥΣΗ





## Επίλυση προβλημάτων

Πριν ζητήσετε βοήθεια, διαβάστε τα ακόλουθα

	Φαινόμενο	Αιτία ή σημεία ελέγχου
Έλεγχος απόδοσης	 <p>Το σύστημα δεν επανακινείται</p>	<ul style="list-style-type: none"> <li>Όταν η μονάδα δεν λειτουργεί, δεν γίνεται επανεκκίνηση μετά από 3 λεπτά για την προστασία του συστήματος.</li> <li>Όταν η ηλεκτρική πρίζα τραβιέται και επανεισάγεται, το κύκλωμα προστασίας θα λειτουργήσει για 3 λεπτά για να προστατεύσει το κλιματιστικό.</li> </ul>
	 <p>Ακούγεται θόρυβος</p>	<ul style="list-style-type: none"> <li>Κατά τη λειτουργία της μονάδας ή στη στάση, ένα swishing ή γάργαρο θορύβου μπορεί να ακούγεται. Τα πρώτα 2-3 λεπτά μετά την έναρξη λειτουργίας, αυτός ο θόρυβος είναι πιο αισθητός. (Αυτός ο θόρυβος που παράγεται από ψυκτικό που ρέει στο σύστημα)</li> <li>Κατά τη λειτουργία της μονάδας, ένα ράγισμα θορύβου μπορεί να ακούγεται. Αυτός ο θόρυβος παράγεται από το περίβλημα που επεκτείνεται ή συρρικνώνεται εξαιτίας των αλλαγών της θερμοκρασίας.</li> <li>Αν υπάρχει μεγάλος θόρυβος από τη ροή του αέρα κατά τη λειτουργία της μονάδας, το φίλτρο αέρα μπορεί να είναι πολύ βρώμικο.</li> </ul>
	<p>Οσμές</p>	<ul style="list-style-type: none"> <li>Αυτό οφείλεται στην ανακύκλωση οσμών από το εσωτερικό του δωματίου, όπως οσμές επίπλων, σιγάρων, μπιγιάς κλπ</li> </ul>
	 <p>Ατμός</p>	<ul style="list-style-type: none"> <li>Κατά τη λειτουργίας COOL ή DRY. Αυτό οφείλεται στην απότομη ψύχρανση.</li> </ul>
	<p>Σε λειτουργία dry, η ταχύτητα του ανεμιστήρα δεν μπορεί να αλλάξει.</p>	<ul style="list-style-type: none"> <li>Σε λειτουργία DRY, όταν η ρύθμιση θερμοκρασίας δωματίου είναι +2 οC, η μονάδα θα λειτουργεί ανεξάρτητα από τη ρύθμιση του ANEMISTHPA. Κατά διαστήματα στο XAMHΛO η ταχύτητα γίνεται μικρότερη από τη θερμοκρασία.</li> </ul>
Πολλαπλός έλεγχος	 <p>Κακή ψύχρανση</p>	<ul style="list-style-type: none"> <li>Μήπως το φίλτρο αέρος είναι βρώμικο; Κανονικά θα πρέπει να είναι καθαρίζεται κάθε 15 ημέρες.</li> <li>Υπάρχουν εμπόδια στην είσοδο και την έξοδο;</li> <li>Η θερμοκρασία έχει ρυθμιστεί σωστά;</li> <li>Υπάρχουν κάποιες πόρτες ή χίρες άφησε ανοικτό;</li> <li>Υπάρχει άμεσο ηλιακό φως μέσα από το παράθυρο κατά τη διάρκεια της λειτουργίας ψύχρανσης; (Χρησιμοποιήστε την κουρτίνα)</li> <li>Υπάρχουν πάρα πολλές πηγές θερμότητας ή πάρα πολλοί άνθρωποι στην αίθουσα κατά τη διάρκεια της λειτουργίας ψύχρανσης;</li> </ul>

## Προφυλάξεις

- Μην καλύπτετε ή εμποδίζετε τη γρίλια εξαερισμού του κλιματιστικού. Μην βάζετε τα δάχτυλα ή οποιαδήποτε άλλα αντικείμενα μέσα στην είσοδο / έξοδο και μην κουνάτε την περσίδα.
- Αυτή η συσκευή δεν προορίζεται για χρήση από άτομα (συμπεριλαμβανομένων των παιδιών) με μειωμένες φυσικές, αισθητήριες ή διανοητικές ικανότητες ή έλλειψη εμπειρίας και γνώσης, εκτός εάν αυτά έχουν τύχει επίβλεψης ή εκπαίδευσης σχετικά με τη χρήση της συσκευής από άτομο υπεύθυνο για την ασφάλειά τους. Τα παιδιά πρέπει να επιτηρούνται ώστε να εξασφαλίζεται ότι δεν παίζουν με τη συσκευή.

### Προδιαγραφές

- Το κύκλωμα ψύξης είναι στεγανό

Το μηχάνημα προσαρμόζεται στις ακόλουθες περιστάσεις

- Θερμοκρασία περιβάλλοντος:

Ψύχρανση	Εσωτερικά	Μέγιστη: D.B/W.B 32 C /23 C Ελάχιστη: D.B/W.B 21 C /15 C
	Εξωτερικά	Μέγιστη: D.B/W.B 46 C /26 C Ελάχιστη: D.B -20 C
Θέρμανση	Εσωτερικά	Μέγιστη: D.B 27 C Ελάχιστη: D.B 15 C
	Εξωτερικά	Μέγιστη: D.B/W.B 24 C /18 C Ελάχιστη: D.B/W.B -7 C /-8 C
	Εξωτερικά (ΑΝΤΙΣΤΡΟΦΕΑΣ) (INVERTER)	Μέγιστη: D.B/W.B 24 C /18 C Ελάχιστη: D.B -15C

2. Εάν το καλώδιο τροφοδοσίας έχει υποστεί ζημιά, πρέπει να αντικατασταθεί από την κατασκευή ή την αντιπροσωπεία του ή άλλο ειδικευμένο άτομο.

3. Αν η ασφάλεια της εσωτερικής μονάδας του πίνακα υπολογιστή είναι σπασμένη, παρακαλώ την αλλάξετε με τύπο T. 3.15A / 250V. Αν η ασφάλεια της εξωτερικής μονάδας έχει σπάσει, αλλάξετε τη με T.25A/250V

4. Η μέθοδος καλωδίωσης θα πρέπει να είναι σύμφωνη με το τοπικό επίπεδο καλωδίωσης.

5. Μετά την εγκατάσταση, το φινιρίσμα πρέπει να είναι εύκολα προσβάσιμο.

6. Η μπαταρία θα πρέπει απορριφθεί ορθά.

7. Η συσκευή δεν προορίζεται για χρήση από μικρά παιδιά ή από ανάπηρα άτομα χωρίς επίβλεψη.

8. Τα μικρά παιδιά πρέπει να εποπτεύονται ώστε να εξασφαλίζεται ότι δεν παίζουν με τη συσκευή.

9. Παρακαλούμε χρησιμοποιείτε τη σωστή πρίζα, η οποία ταιριάζει με το καλώδιο τροφοδοσίας.

10. Το φινιρίσμα και το καλώδιο σύνδεσης πρέπει να έχουν αποκτήσει την τοπική πιστοποίηση.

11. Με σκοπό την προστασία των μονάδων, παρακαλούμε απενεργοποιήστε το A / C πρώτο, και τουλάχιστον 30 δευτερόλεπτα μετά σβήστε το

**Haier**

Διεύθυνση: No.1 Haier Road, Hi-tech Zone, Qingdao 266101

P.R.China Contacts: TEL +86-532-8893-6943; FAX

+86-532-8893-1010

Website: www.haier.com



**Pročitajte pažljivo sigurnosna upozorenja u ovom priručniku prije uporabe uređaja.**



**Ovaj aparat je ispunjen R32.**

Držite ovaj priručnik na mjestu na kojem ga korisnik može lako naći.

## UPOZORENJE:

- Nemojte koristiti sredstva za ubrzavanje postupka odleđivanja ili čišćenja, osim onih preporučenih od strane proizvođača.
- Uređaj mora biti pohranjen u prostoriji bez kontinuiranog djelovanja izvora paljenja (npr. otvorenog plamena, uključenog plinskog uređaja ili električne grijalice).
- Nemojte bušiti niti paliti.
- Budite svjesni da rashladna sredstva ne smiju imati miris.
- Uređaj mora biti instaliran, operiran i pohranjen u sobi s površinom većom od 1,2 m<sup>2</sup>.
- Ako je kabel napajanja oštećen, mora ga zamijeniti proizvođač, serviser ili druga kvalificirana osoba kako bi se izbjegla opasnost.
- Ovaj uređaj mogu koristiti djeca u dobi od 8 godina i iznad i osobe sa smanjenim fizičkim, osjetilnim ili mentalnim sposobnostima ili nedostatkom iskustva i znanja, ako su pod nadzorom ili su dobili upute o korištenju aparata na siguran način i razumiju postojeće opasnosti. Djeca se ne smiju igrati s aparatom. Djeca ne smiju obavljati čišćenje i održavanje bez nadzora.
- Metoda ožičenja treba biti u skladu s lokalnim standardima ožičenja.
- Spojna žica je tipa H07RN-F.
- Svi kabeli moraju imati Europski certifikat autentičnosti. Tijekom instalacije, prilikom prekidanja spojnih kabela, žica za uzemljenje mora biti zadnja prekinuta.
- Strujni prekidač na klima-uređaju bi trebao biti svepolni prekidač; a razmak između dviju kontakata ne smije biti manji od 3 mm. Takva sredstva za isključenje moraju biti sadržana u ožičenju.
- Provjerite da li se montiranje vrši prema lokalnim propisima ožičenja od strane stručnih osoba.
- Provjerite je li uzemljenje učinkovito i pouzdano.
- Prekidač dozemnog spoja i strujni prekidač moraju biti montirani.
- Nemojte koristiti rashladna sredstva osim onog navedenog na vanjskoj jedinici (R32) prilikom montaže, premještanja ili popravke. Korištenje drugih rashladnih sredstava može uzrokovati probleme ili štetu na uređaju i ozljede.



# Sadržaj

DIJELOVI I FUNKCIJE	1
RAD UREĐAJA	2
INSTALACIJA UNUTARNJE JEDINICE	11
ODRŽAVANJE	14
UPOZORENJA	15
RJEŠAVANJE PROBLEMA	16

# Dijelovi i funkcije

## Unutarnja jedinica

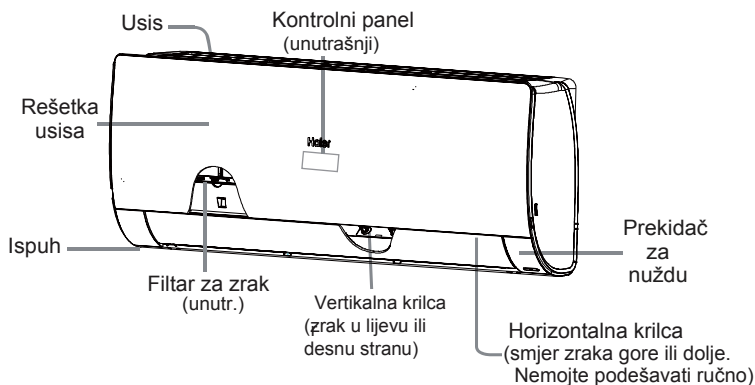

Stvarna rešetka otvora za ulaz zraka može se razlikovati od one prikazane u ovom priručniku u skladu s kupljenim proizvodom.

### Zaslon

1. Prijemnik daljinskog signala
2. Prikaz temperature prostoriji  
Kad prima signal daljinskog upravljača, prikazuje podešenu temperaturu.
3. Indikator na čina rada  
(Svijetli za vrijeme rada kompresora.)
4. Kontrolno svjetlo WIFI.

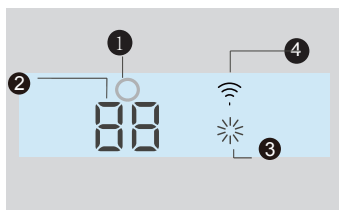

## Vanjska jedinica

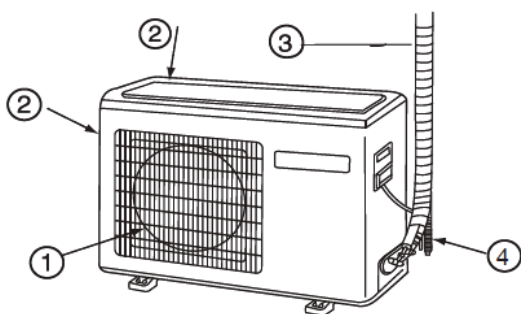

1. OTVOR ZA IZLAZ ZRAKA
2. OTVOR ZA ULAZ ZRAKA
3. PRIKLJUČNA CIJEV I ELEKTRIČNE INSTALACIJE
4. ODVODNA CIJEV

## Daljinski upravljač

### Vanjska strana upravljača

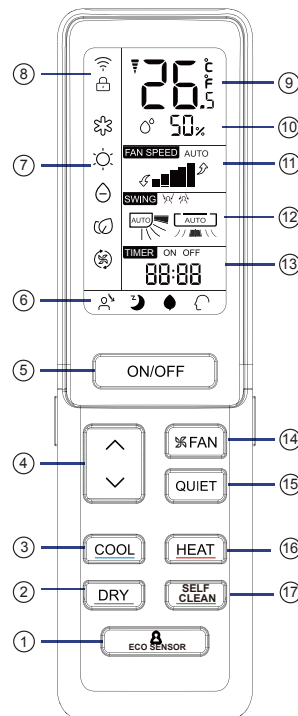

1. Tipka ECO SENSOR
2. Tipka DRY (ODVLAŽIVANJE)  
Koristi se za podešavanje režima DRY.
3. Tipka COOL  
Koristi se za podešavanje režima COOL.
4. Tipka TEMP  
koristi za promjenu podešene temperature
5. Tipka ON/OFF (UKLJUČENO / ISKLJUČENO)
6. Prikaz statusa svake funkcije
7. Prikaz načina rada
8. Kontrolno svjetlo WIFI i CLOCK (SAT)
9. Prikaz TEMP (TEMPERATURE)
10. Prikaz vlažnosti
11. Prikaz FINE SPEED (BRZINE VENTILATORA)
12. Prikaz SWING (NIHANJE) Prikaz za njihanje gore/dolje Prikaz za njihanje lijevo/desno
13. Prikaz TIMER ON (VREMENSKO UPRAVLJANJE UKLJUČENO) Prikaz TIME OFF (VREMENSKO UPRAVLJANJE ISKLJUČENO) Prikaz CLOCK
14. Tipka FAN (VENTILATOR)
15. Tipka QUIET (TIHO)
16. Tipka HEAT (GRIJANJE)
17. Tipka SELF CLEAN

### NAPOMENA:

- a. Prikaz vlažnosti nije dostupan na nekim modelima.
- b. Ako model koji kupite ima funkciju WIFI, pritisnite tipku "ON/OFF" i zadržite 5 sekundi radi emitiranja WIFI veznog signala. Nakon što se pokrene režim povezivanja, APP će pokazati na koji način izvršiti povezivanje.

# Način rada

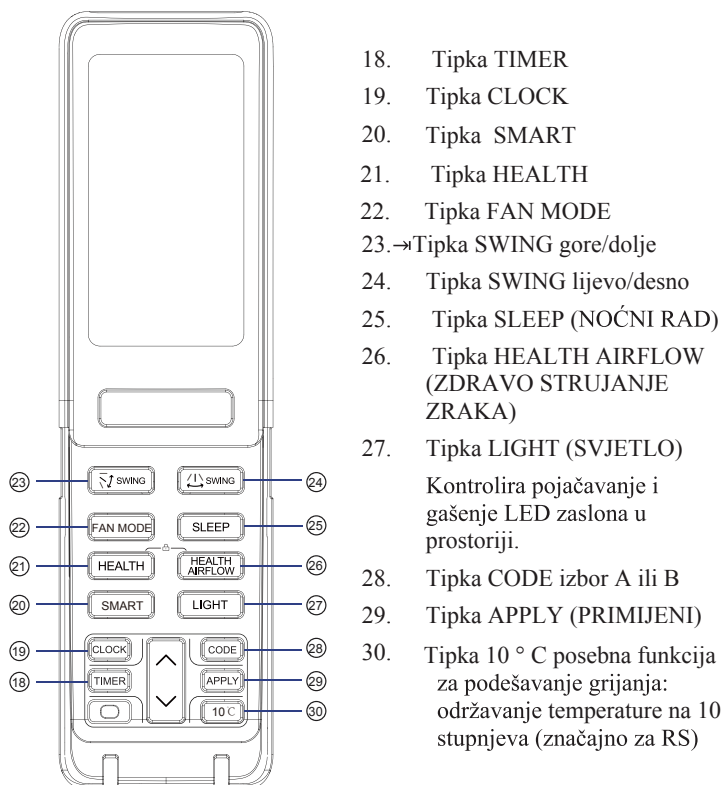

## Napomena:

1. Pritisnite "HEALTH"+"HEALTH AIRFLOW" istovremeno i možete podesiti ili poništiti funkciju "LOCK" (🔒).

## ■ Podešavanje Clock (sata)

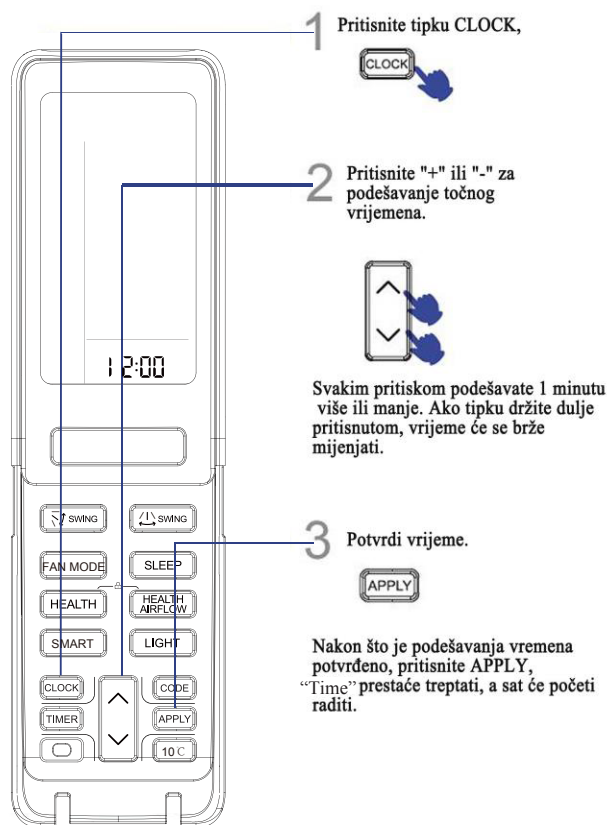

## Napomena:

Udaljenost između glave za prijenos signala i otvora prijmnika treba biti unutar 7 metara i bez ikakvih prepreka. Kada su u prostoriju postavljene fluorescentne žarulje sa starterom ili bežični telefon, prijmnik može biti ometen u primanju signala, tako da udaljenost od unutarnje jedinice treba biti manja.

Popunjeni zaslon ili nejasan zaslon tijekom rada ukazuje da su baterije istrošene. Molimo zamijenite baterije.

Ako daljinski upravljač može normalno raditi tijekom rada, molimo izvadite baterije i ponovno ih postavite nekoliko minuta kasnije.

## Savjet:



Uklonite baterije u slučaju da jedinica neće dulje biti u uporabi.

# Način rada

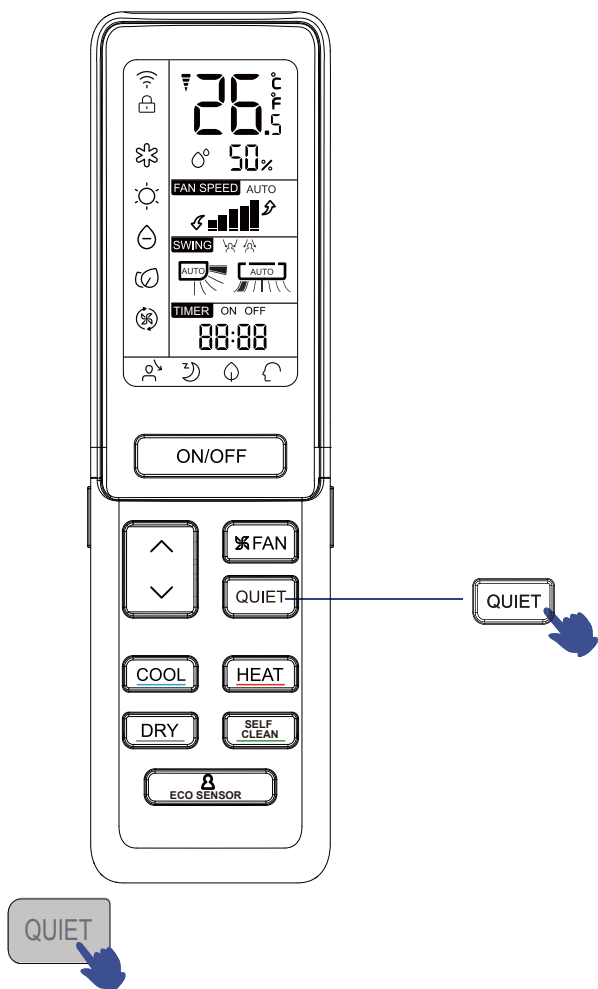
## ■ Način rada QUIET



Možete koristiti ovu funkciju kada je potrebna tišina za odmor ili čitanje.

Za svaki stisak na tipku,  se prikazuje. Klima pokreće funkciju QUIET. U režimu rada QUIET, brzina ventilatora automatski preuzima nisku brzinu kao u režimu AUTO rada ventilatora. Pritisnite ponovo tipku QUIET,  nestaje, a rad se zaustavlja.

## ■ Način rada COOL, HEAT i DRY

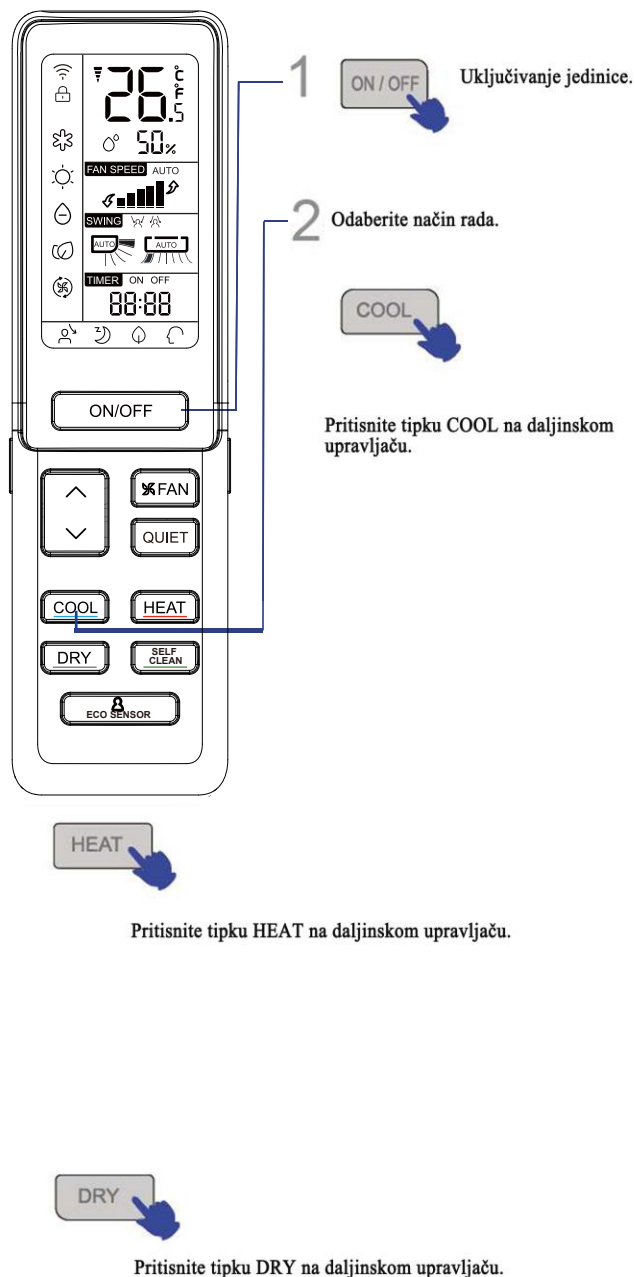

Pritisnite tipku HEAT na daljinskom upravljaču.

Pritisnite tipku DRY na daljinskom upravljaču.

1. U režimu rada DRY, kada sobna temperatura padne ispod podešene temperature +2 °C, uređaj će raditi naizmjenično na niskoj brzini bez obzira na podešavanja FAN.
2. Daljinski upravljač može memorirati status svakog pojedinog načina rada. Kada ga slijedeći put uključite, samo pritisnite tipku ON/OFF i uređaj će raditi prema prijašnjem podešavanju.

# Način rada

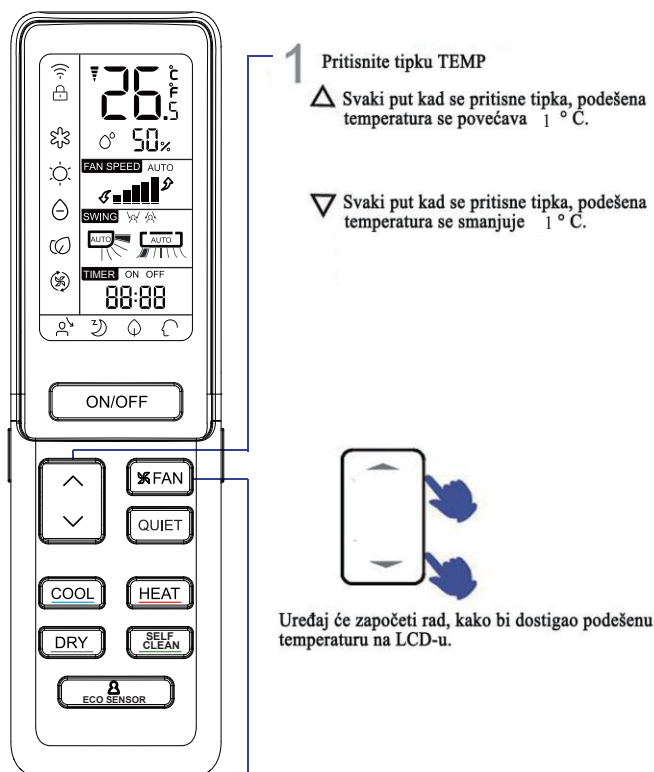

## 2 Način rada FAN



Pritisnite tipku FINE SPEED. Za svaki stisak tipke, brzina ventilatora mijenja se kako slijedi:

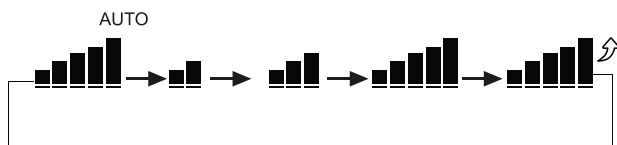

Uređaj će raditi na odabranoj brzini ventilatora.

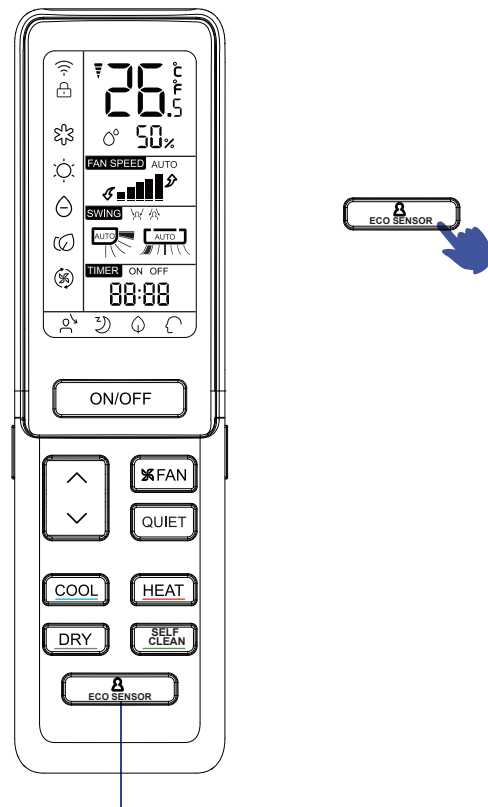

Rad funkcije ECO SENSOR  
Pritisnite tipku ECO SENSOR. Svakim pritiskom mijenjate prikaz na sljedeći način:

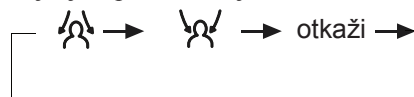

### BILJEŠKA :

Ljudski senzor koristi se za otkrivanje promjena u infracrvenom zračenju koje emitiraju ljudska tijela. U slučaju sljedećih uvjeta, detekcija može biti netočna:

1. Visoka sobna temperatura, gdje je temperatura okoline blizu tjelesne temperature.
  2. Osobe su previše obučene ili leže na trbuhu ili na leđima.
  3. Brzina kretanja osoba u prostoriji premašuje osjetljivost senzora.
  4. Česti pokreti kućnih ljubimaca ili često ljuljanje zavjesa ili drugih predmeta u prostoriji zbog vjetra.
  5. Pokretni „ciljevi“ su izvan dometa senzora.
  6. Lijevo i desno kraj unutarnje jedinice montirani su preblizu zida.
  7. Postojanje direktne sunčeve svjetlosti u prostoriji.
- Klima uređaj radi u prostoriji u kojoj temperatura naglo oscilira.

Osim toga, ako se osoba nalazi na granici dvaju ili tri područja pušenja zraka, sljedeći zrak će biti poslan na prvo, odnosno drugo područje ili će automatski lagano biti perusmjeren. Zrak će biti usmjeren tako da izbjegava ta dva područja ili će automatski lagano biti perusmjeren.



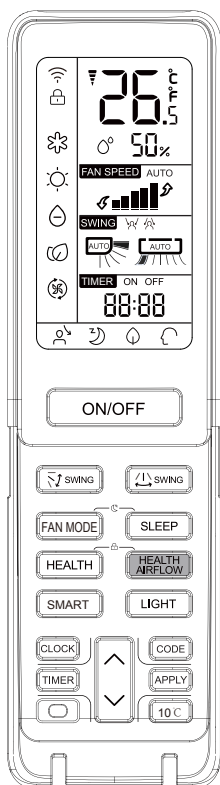

# Način rada

## ■ Režim rada HEALTH AIRFLOW



HEALTH AIRFLOW

Podešavanje funkcije zdravog strujanja zraka

- 1). Pritisnite tipku zdravog strujanja zraka,  se pojavljuje na zaslonu. Izbjegavajte usmeravanje jakog strujanja zraka direktno prema tijelu.
- 2). Ponovno pritisnite tipku zdravog strujanja zraka,  se pojavljuje na zaslonu. Izbjegavajte usmeravanje jakog strujanja zraka direktno prema tijelu.

HEALTH AIRFLOW

Poništavanje funkcije zdravog strujanja zraka

## ■ Režim rada HEALTH AIRFLOW



Ponovno pritisnite tipku zdravog strujanja zraka, i rešetke otvora za ulaz i za izlaz zraka se otvaraju, a uređaj prelazi na način rada prema podešavanjima prije postavke funkcije zdravog strujanja zraka. Nakon zaustavljanja, rešetka otvora za izlaz zraka će se automatski zatvoriti.

### Obavijest

Rešetka otvora za izlaz zraka ne može se direktno povlačiti rukom. U suprotnom, rešetka će raditi nepravilno. Ako rešetka ne radi ispravno, zaustavite na minut i onda pokrenite ponovo, podešavajući daljinskim upravljačem.

Daljinski upravljač može memorirati status svakog pojedinog načina rada. Kada ga slijedeći put uključite, samo pritisnite tipku ON/OFF i uređaj će raditi prema prijašnjem podešavanju.

### Napomena:

1. Nakon podešavanja funkcije zdravog strujanja zraka, položaj rešetki otvora za ulaz i za izlaz zraka je fiksna.
2. Kod grijanja, bolje je odabrati  režim rada.
3. Kod hlađenja, bolje je odabrati  režim rada.
4. U režimu hlađenja i odvlaživanja, korišćenje klima-uređaja dulje vrijeme pod uvjetima visoke vlažnosti zraka, na rešetki otvora za izlaz zraka dovodi do pojave kondenzata koji zatim pada kao kapljice vode.
5. Odaberite odgovarajući smjer ventilatora prema stvarnim uvjetima.

## ■ Režim rada SELF CLEAN

Funkcionalni opis: svrha ove funkcije je čišćenje isparivača.

◆ Ulazak i izlazak: Za ulazak u ovu funkciju, pritisnite tipku SELF CLEAN. Nakon toga će se na ploči unutarnje jedinice i zaslonu daljinskog upravljača prikazati „CL“. Maksimalno vrijeme rada ne smije biti dulje od 25 minuta, a dvostuki zvuk „Pi“ označava automatski izlazak iz funkcije i jedinica se vraća u izvorno stanje. Tijekom postupka SELF CLEAN, pogrešno je više puta pritisnati ovu tipku kako biste izašli iz funkcije, umjesto toga pritisnite tipku „Power“ (uključiti/isključiti) ili prebacite na drugi način rada.

### Bilješka

1. Funkcija nije dostupna u načinu rada timer / sleep.
2. Nakon što ovaj način rada započne, volumen strujanja zraka možete smanjiti ili čak potpuno neutralizirati, a moguće je i puhanje hladnog zraka.
3. Tijekom širenja ili skupljanja uređaja prilikom zagrijavanja, odnosno hlađenja, uobičajeno je čuti neke zvuke iz njega.
4. Vrijeme trajanja prikaza „CL“ može biti različito na zaslonu daljinskog upravljača i ploči.
5. Ako je sobna temperatura ispod nule, tijekom postupka samočišćenja može se javiti kôd pogreške „F25“, što predstavlja normalnu zaštitu. Isključite uređaj i ponovno ga pokrenite nakon 10 sekundi.
6. Najbolji uvjeti za ovaj način rada: sobna temperatura od 20°C ~ 27°C i vlažnost od 35% ~ 60%, te vanjska temperatura od 25°C ~ 38°C (sezona hlađenja).
7. Veoma teško može doći do zamrzavanja ako je zrak previše suh (vlažnost < 20%). Ako je vlažnost previsoka (vlažnost > 70%), može doći do povećanja količine kondenzirane vode što može ukloniti nešto leda.

# Način rada

## ■ Način rada SWING

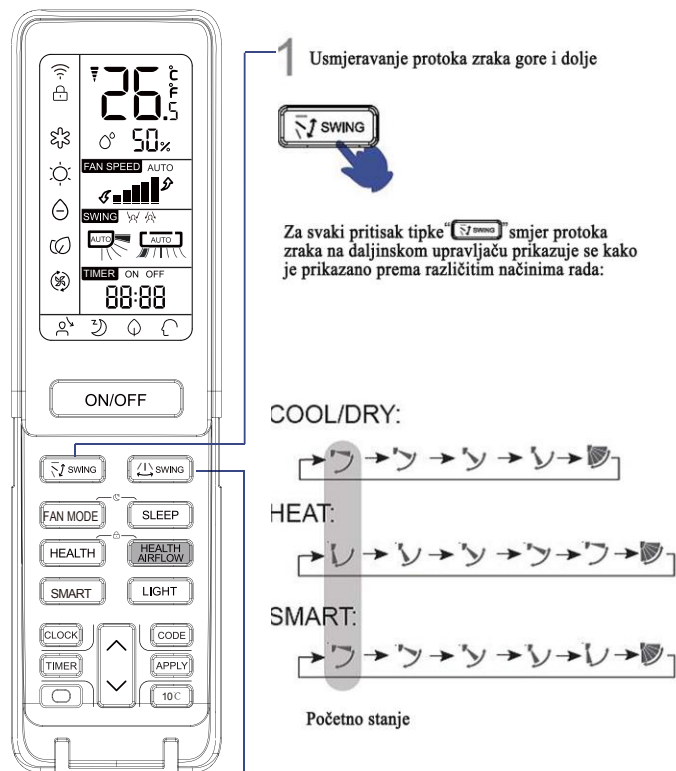

1 Usmjeravanje protoka zraka gore i dolje

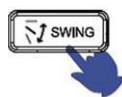

Za svaki pritisak tipke "SWING" smjer protoka zraka na daljinskom upravljaču prikazuje se kako je prikazano prema različitim načinima rada:

COOL/DRY:



HEAT:



SMART:



Početno stanje

2 Usmjeravanje protoka zraka lijevo i desno



Za svaki pritisak tipke "SWING", daljinski upravljač prikazuje sljedeće:

daljinski upravljač:

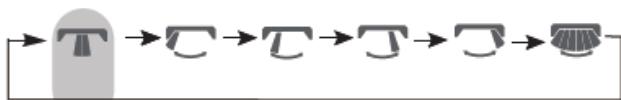

Početno stanje

- Kada je vlažnost velika, kondenzat se može pojaviti na otvoru za izlaz zraka, ako su svi vertikalni zaklopci podešeni na lijevo ili na desno.
- Preporučljivo je da se horizontalno krilce ne drži dulje vrijeme u položaju na dole u režimu rada COOL ili DRY, inače, može doći do stvaranja kondenzata.
- Kako hladni zrak struji prema dolje u režimu rada COOL, podešavanje protoka zraka horizontalno će biti mnogo više koristan za

## ■ Način rada TIMER

Točno podesite sat prije pokretanja vremenskog upravljanja. Možete pustiti uređaj da se pokrene ili zaustavi automatski u sljedećim slučajevima: Prije nego što se probudite ujutro, ili se vratite izvana ili nakon što zaspate noću.

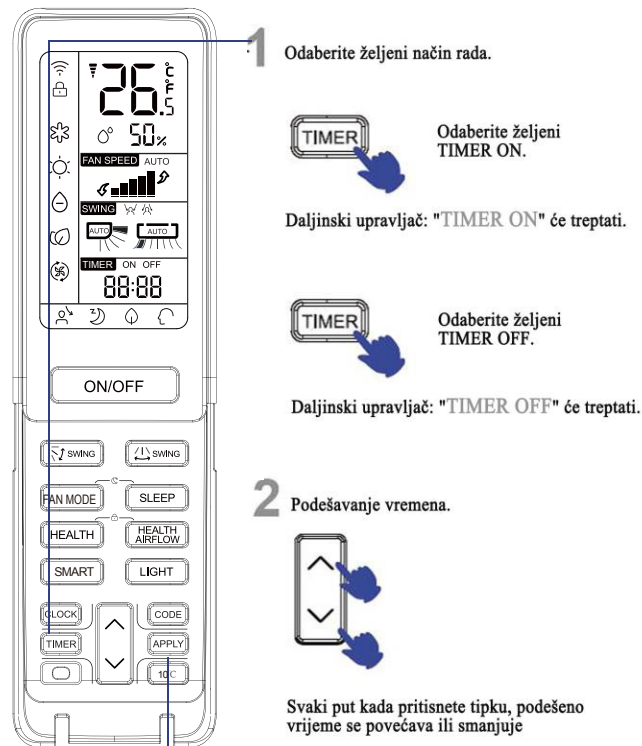

1 Odaberite željeni način rada.



Odaberite željeni  
TIMER ON.

Daljinski upravljač: "TIMER ON" će treptati.



Odaberite željeni  
TIMER OFF.

Daljinski upravljač: "TIMER OFF" će treptati.

2 Podešavanje vremena.

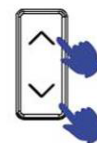

Svaki put kada pritisnete tipku, podešeno vrijeme se povećava ili smanjuje

za 1 minutu, ako tipku zadržite pritisnutu, vrijeme će se ubrzano povećati. Može se namjestiti unutar 24 sata.

3 Potvrdite svoje podešavanje.



Nakon postavljanja točnog vremena pritisnite tipku APPLY kako biste ga potvrdili, te će "ON" ili "OFF" na daljinskom upravljaču prestati treptati.

Za poništavanje režima rada TIMER

Jednostavno pritisnite tipku TIMER nekoliko puta dok prikaz TIMER ne nestane.

# Način rada

## ■ Udoban SLEEP

Prije nego pođete na spavanje, možete jednostavno pritisnuti tipku SLEEP i uređaj će raditi u režimu SLEEP, i doneti vam čvrst san.

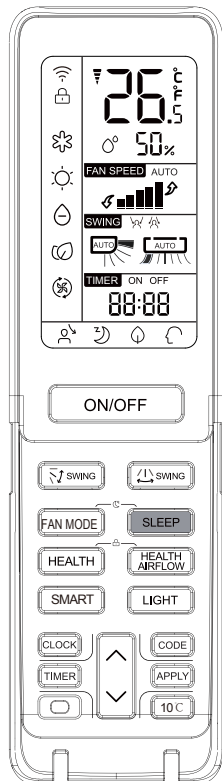

Pritisnite tipku SLEEP.

Način rada

1. U režimu COOL, DRY

Sat vremena nakon uključivanja SLEEP, temperatura će postat 1 °C viša od podešene temperature. Nakon što prođe još jedan sat, temperatura će se podići za još 1 °C. Nakon 6 sati noćni režim rada automatski će se isključiti. Temperatura prostorije bit će viša od podešene kako vam ne bi bilo prehladno dok spavate.

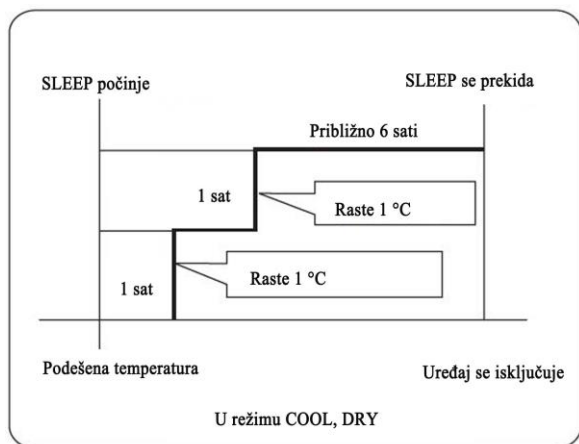

2. U režimu HEAT

Sat vremena nakon uključivanja SLEEP, temperatura će postat 1 °C niža od podešene temperature. Nakon što prođe još jedan sat, temperatura će se spustiti za još 2 °C. Nakon još 3 sata, temperatura raste za 1 °C. Uređaj će raditi još 3 sata, a zatim će se isključiti. Temperatura je niža od podešene temperature kako vam ne bi bilo pretoplo dok spavate.

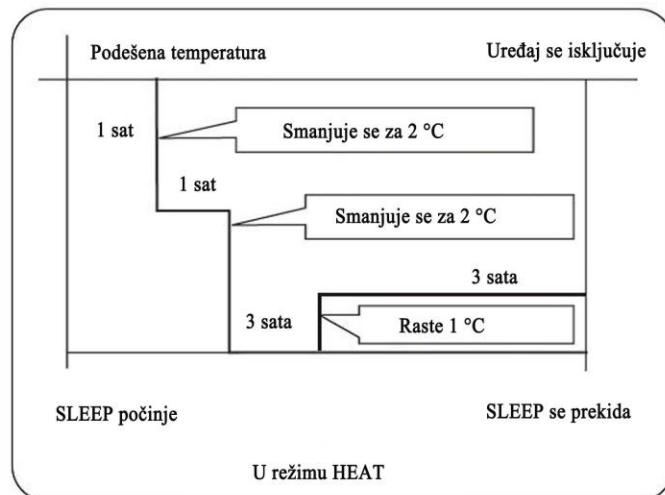

3. U režimu SMART

Uređaj radi u odgovarajućem režimu noćnog rada, koji je prilagođen automatski odabranom načinu rada.

4. Kada je funkcija tihog noćnog rada podešena na 8 sati, vrijeme tihog noćnog rada se ne može podešavati. Kada je podešena funkcija TIMER, funkcija tihog noćnog rada se ne može pokrenuti. Nakon podešavanja funkcije noćnog rada, ako korisnik resetuje TIMER, funkcija noćnog rada će biti poništena; uređaj će biti u stanju mjerenja vremena, ukoliko su dva režima rada istovremeno podešena, koji god režim rada da se prvi isključi, uređaj će se automatski zaustaviti, a drugi režim rada će biti poništen.

### Funkcija ponovnog pokretanja nakon nestanka struje

Prilikom prvog uključivanja klima uređaja, kompresor će početi raditi tek 3 minute nakon uključivanja. Kada se nakon nestanka struje doved električne energije ponovo uspostavi, klima uređaj će se automatski uključiti, i nakon 3 minute kompresor se pokreće.

### Napomena u vezi sa ponovnim pokretanjem nakon nestanka struje:

Pritisnite tipku za noćni rad deset puta u pet sekundi i nakon što čujete četiri zvučna signala, pristupite ovoj funkciji. Ponovo pritisnite tipku za noćni rad deset puta u pet sekundi i nakon što čujete dva zvučna signala, izađite iz ove funkcije.

# Način rada

## ■ Način rada FAN MODE

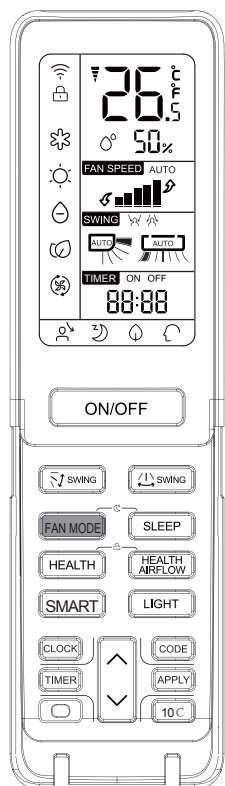

Način ventilatora: zadana mala brzina rada ventilatora, način ventilatora, postavljena vrijednost temperature se neće prikazati, temperatura na zaslonu unutarnje jedinice je 24 °C

## ■ SMART način rada

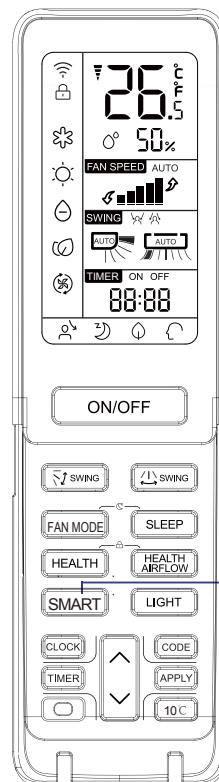

(Ova funkcija nije dostupna na nekim modelima).

Jedna tipka može Vam pružiti ugodnu prostoriju!

Klima-uređaj može procijeniti temperaturu i vlažnost unutar prostorije, i napraviti prilagodbu u skladu s tim.

**SMART** Pokretanje režima rada SMART

Pritisnite tipku ON/OFF, uređaj počinje sa radom. Pritisnite tipku SMART " " se prikazuje na daljinskom upravljaču.

- SMART FRESH
- SMART Odležavanje
- SMART FAN SPEED
- SMART FAN HEALTH
- SMART DRY
- SMART SOFT
- SMART kontrola temperature

**SMART** ili **ON / OFF** SMART se zaustavlja

U režimu hlađenja, grijanja ili odvlaživanja, pritisnite tipku pametno za ulazak u pametne funkcije. U pametnom režimu rada, kada klima-uređaj radi, automatski će odabrati režim rada - hlađenje, grijanje, odvlaživanje ili puhanje. Tijekom rada pametnog režima, pritisnite tipku "cooling", "heating" ili "dehumidifying" da biste prebacili uređaj na drugi režim rada, i time ćete izaći iz pametne funkcije.

# Način rada

## ■ Način rada HEALTH

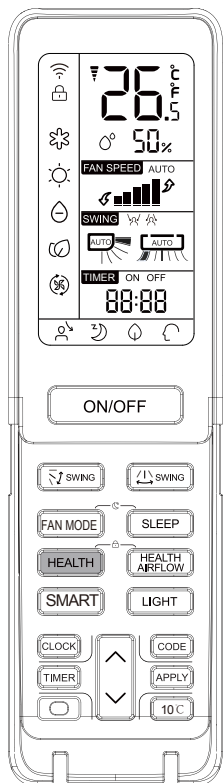

(Ova funkcija nije dostupna na nekim modelima.)

Voda-ion generator u klima-uređaju može generirati puno negativnih iona, učinkovito uravnotežiti položaj i količinu negativnih iona u zraku i također ubiti bakterije i ubrzati slijeganje prašine u prostoriji i konačno očistiti zrak u prostoriji.



Pritisnite tipku HEALTH

Za svaki stisak,  se prikazuje. Klima uređaj pokreće rad zdrave funkcije generiranja negativnih iona.



Pritisnite tipku HEALTH dva puta, lampica na zaslonu će nestati, funkcija se prekida.

Kad motor unutarnjeg ventilatora radi, poseduje funkciju zdravog režima rada. (Funkcija je dostupna u bilo kom režimu rada) Kada ventilator u unutarnjoj jedinici ne radi, lampica za zdravlje svijetli, ali generator negativnih iona ne otpušta negativne jone.

## ■ Način rada ON/OFF i test način rada

Način rada ON/OFF:

- Koristite ovaj postupak samo kad je daljinski upravljač neispravan ili izgubljen, a uz funkciju rada u slučaju nužde, klima-uređaj se može pokrenuti automatski na neko vrijeme.
- Kada se pritisne prekidač za rad u slučaju nužde, začuće se jedan zvučni signal "Pi", što znači početak ovog načina rada.
- Kad se strujni prekidač prvi put uključuje i rad u slučaju nužde počinje, uređaj će raditi automatski u sljedećih režimima rada:

Sobna temperatura	Definirana temperatura	Režim rada TIME R	FINE SPEED	Način rada
Iznad 24 °C	24 °C	Ne	AUTO	COOL
Ispod 24 °C	24 °C	Ne	AUTO	HEAT

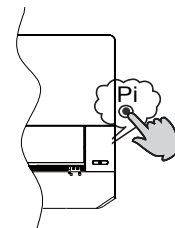

- Nije moguće promijeniti postavke temperature i brzine ventilatora, i također nije moguće pokrenuti režim vremenskog upravljanja ili odvlaživanja.

Test način rada:

Za test način rada koristi se isti prekidač kao i za rad u slučaju nužde.

- Upotrebite ovaj prekidač za test način rada kada je sobna temperatura ispod 16 °C, nemojte ga koristiti pri normalnim uvjetima.
- Držite pritisnutim tipku za test način rada više od 5 sekundi. Nakon što čujete dva zvučna signala "Pi", **otпустите prekidač: rad u načinu hlađenje će započeti s brzinom protoka zraka "Hi"**.

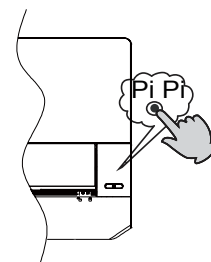

## ■ Umetanje baterije

- 1 Uklonite poklopac pretinca za baterije;



- 2 Umetnite baterije kao što je prikazano. Dve R-03 baterije, ključ (cilindar) za resetovanje. Pobrinite se da budu umetnute u skladu s "+" / "-";



- 3 Umetnite bateriju, a zatim vratite poklopac pretinca za baterije.



# VAŽNA OBAVIJEST UPOTREBLJENOM RASHLADNOM MEDIJU

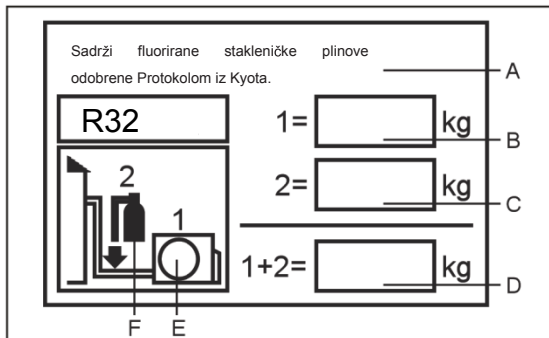

Ovaj proizvod sadrži fluorirane stakleničke plinove odobrene Protokolom iz Kyota. Ne ispuštati u atmosferu. Rashladni medij: R32

GWP\* vrijednost: 675

GWP = potencijal globalnog zagrijavanja

Molimo popuniti s neizbrisivom tintom,

- 1 tvorničko punjenje rashladnog medija
- 2 dodatna količina medija dopunjenog na licu mjesta i
- 1+2 Ukupna količina rashladnog medija

Sve podatke unijeti na naljepnicu s podacima o rashladnom mediju koja je isporučena s proizvodom. Ispunjena naljepnica mora se postaviti u blizinu mjesta za dopunu medija (npr. na unutrašnjoj strani poklopca nepovratnog ventila).

- A Sadrži fluorirane stakleničke plinove odobrene Protokolom iz Kyota
- B tvorničko punjenje rashladnog medija: pogledajte natpisnu pločicu
- C dodatna količina medija dopunjenog na licu mjesta
- D ukupna količina rashladnog medija
- E vanjska jedinica
- F rashladni cilindar i ventil za punjenje

## SUKLADNOST MODELA S PROPISIMA EU

Klima: T1 Napon: 230V

CE

Svi proizvodi su sukladni s odredbama sljedećih propisa EU:

- 2014/53/EU(RED)
- 2014/517/EU(F-GAS)
- 2009/125/EC(ENERGY)
- 2010/30/EU(ENERGY)
- 2006/1907/EC(REACH)

ROHS

Proizvodi udovoljavaju zahtjevima sadržanim u Direktivi 2011/65/EU Europskog parlamenta i Direktive o zabrani uporabe određenih opasnih tvari u električnoj i elektroničkoj opremi (EU RoHS Direktiva)

WEEE

U skladu s odredbama Direktive 2012/19/EU Europskog parlamenta i Vijeća o otpadnoj električnoj i elektroničkoj opremi (OEEO), ovim putem obavještavamo kupca o načinu zbrinjavanja električnih i elektroničkih proizvoda.

ZAHTJEVI ODLAGANJA:



Vaš klima uređaj označen je ovom oznakom. To znači da je riječ o elektroničkom i električnom proizvodu koji ne smije biti pomiješan s nerazvrstanim otpadom. Ne pokušavajte sami rastavljati sustav: demontaža sustava za

klimatizaciju, postupanje s rashladnim medijem, uljima i drugim dijelovima sustava mora se povjeriti kvalificiranom instalateru u skladu s lokalnim i državnim propisima. Klima-uređaji moraju se obraditi u posebnom pogonu za ponovnu uporabu, recikliranje i oporabu. Osiguravanjem da se ovaj proizvod odloži na propisan način pomoći ćete spriječiti nastanak neželjenih posljedica za okoliš i zdravlje ljudi. Molimo vas da se obratite svojem instalateru ili lokalnim vlastima za daljnje informacije. Baterije se trebaju ukloniti iz daljinskog upravljača i odložiti na način koji je predviđen lokalnim i državnim propisima.

WIFI

- Maksimalna snaga odašiljanja bežične mreže (20 dBm)
- Bežični radni frekvencijski opseg (2400 ~ 2483.5MHz)



# Ugradnja unutarnje jedinice

## Alati potrebni za ugradnju

- Odvijač
- Sjekača kliješta
- Pila za željezo
- Krunasto svrdlo
- Ključ (17, 19 i 26mm)
- Detektor propuštanja plina ili otopina sapunice
- Moment ključ (17mm, 22mm, 26mm)
- Rezač cijevi
- Alat za širenje (pertlanje) cijevi
- Nož
- Mjerna vrpca
- Razvrtač

## Izbor mjesta ugradnje

- Čvrsto mjesto koje ne uzrokuje vibracije koje može nositi ugrađeni element.
- Mjesto do kojeg ne dopire para ili toplina koja nastaje u blizini i gdje neće biti prepreka usisu i ispuhu.
- Mjesto pogodno za odvod tekućine i na kojem je cijevi spojiti s vanjskom jedinicom
- Mjesto s kojega hladni zrak može što bolje rasporediti.
- Mjesto koje je u blizini utičnice i lako je pristupačno sa svih strana.
- Mjesto udaljenije više od 1 metra od televizora, radio aparata, bežičnih uređaja i fluorescentnih svjetiljki.
- Montirate li daljinski upravljač na zid, odaberite takvo mjesto s kojeg će imati ispravan kontakt kojem neće smetati fluorescentna rasvjeta u prostoriji

## Izvor napajanja

- Prije nego priključite uređaj, obavezno morate provjeriti napon
- Izvor električne energije mora odgovarati onome koji je naveden na natpisnoj pločici
- Ugradite zaseban krak električne instalacije za napajanje ovog uređaja.
- Utičnica treba biti tako postavljena da je dostupna kabelu za napajanje. Nemojte produljivati kabel dodavanjem dijelova.

## Odabir cijevi

Za 09K 12K	Cijevi za tekućine	ø 6,35x0,8 mm
	Cijevi za plin	ø 9,52x0,8 mm
Za 18K	Cijevi za tekućine	ø 6,35x0,8 mm
	Cijevi za plin	ø 12,7x0,8 mm
Za 24K	Cijevi za tekućine	ø 9,52x0,8 mm
	Cijevi za plin	ø 15,88x1,0 mm

## Schema ugradnje unutarnjih jedinica

Ovi modeli koriste rashladni medij R32 koji ne sadrži CFC

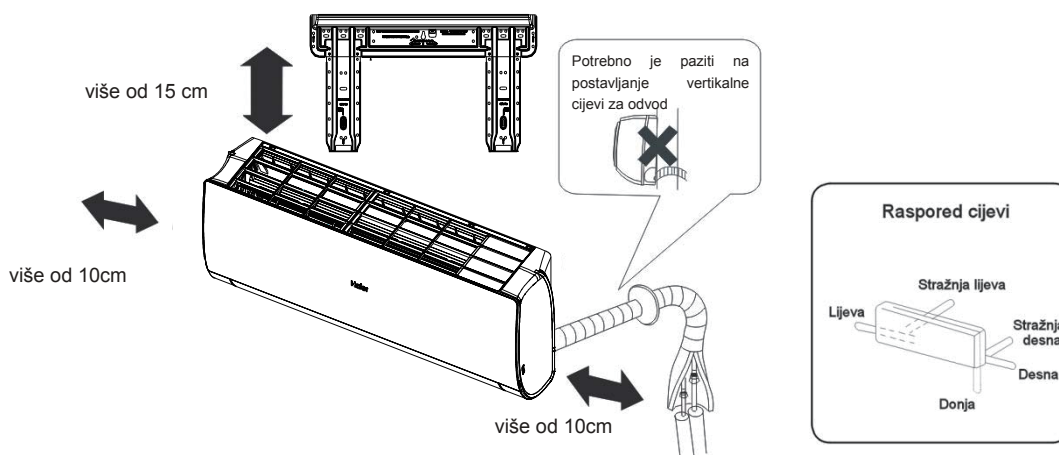

Ako koristite odvodnu cijev s lijeve strane, provjerite da li je rupa zakrčena.

Udaljenost između unutarnje jedinice i poda treba biti više od 2m. Molimo promotrite stvarne dimenzije i značajke modela kojeg ste kupili.

Priloženi crtež je samo ilustrativan.

# Ugradnja unutarnje jedinice

## 1 Postavljanje montažne ploče i određivanje mjesta za bušenje zida

### Kada se prvo pričvršćuje montažna ploča

1. Postavite ploču u vodoravan položaj i pozicionirajte je u skladu s rasporedom okolnih zidova, stropova i nadvoja, a zatim je privremeno pričvrstite jednim čeličnim čavlom.
2. Još jednom provjerite vodoravnost ploče pomoću zidarskog viska spuštenog iz središta ploče, a zatim dobro pričvrstite ploču čeličnim čavlom.
3. Koristeći metalnu mjernu vrpcu odredite mjesto rupe A/C.

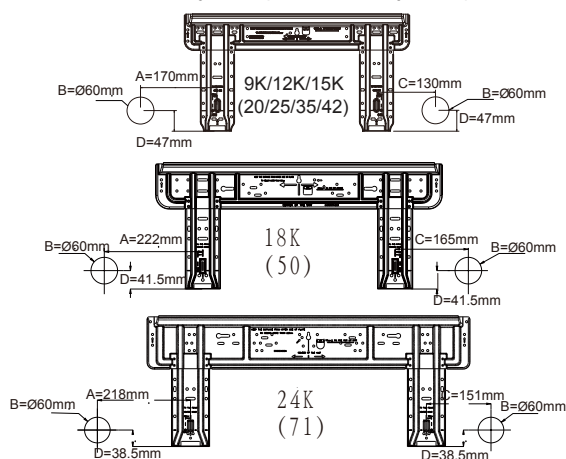

### Kad se montažna ploča pričvršćuje na nosač postavljen sa strane i na nadvoj.

- Pričvrstite za nosač sa strane i nadvoj. Oni se isporučuju i prodaju zasebno. Zatim, šričvrstite ploču na fiksirani montažni nosač.
- Dalje postupite u skladu s prethodnom uputom "Kada se prvo pričvršćuje montažna ploča"

## 2 Izrada otvora kroz zid i zatvaranje rozetom

- napravite rupu od 60 mm u promjeru koja se blago spušta prema vanjskom zidu.
- nakon postavljanja cijevi zatvorite otvor žbukom i postavite rozetu

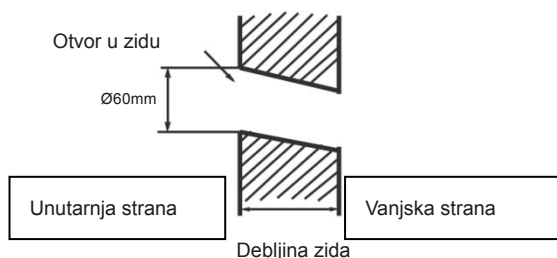

(Presjek prodora kroz zid)  Provlačenje cijevi kroz zid

## 3 Montaža unutarnje jedinice

### Postavljanje cijevi

[ cijevi stražnje strane ]

- postavite cijevi i crijevo za odvod i pričvrstite ih ljepljivom trakom [Cijevi s lijeve strane i lijeve stražnje cijevi]
- U slučaju cijevi s lijeve strane, izraditi kliještima otvor u poklopcu za njih
- U slučaju stražnjih lijevih cijevi, svinite cijevi prema otvoru za njih koji je označen na materijalima za toplinsku izolaciju.

1. Umetnite crijevo za odvod u kanal od termoizolacijskih materijala unutarnje jedinice.

2. Umetnite unutarnji/vanjski električni kabel iz stražnje strane unutarnje jedinice, i izvucite ga van prema prednjoj strani i zatim ih spojite.

3. Premažite površinu spoja rashladnim uljem i spojite cijevi.

Pažljivo zatvorite spoj izolacijskim materijalima i učvrstite ljepljivom trakom

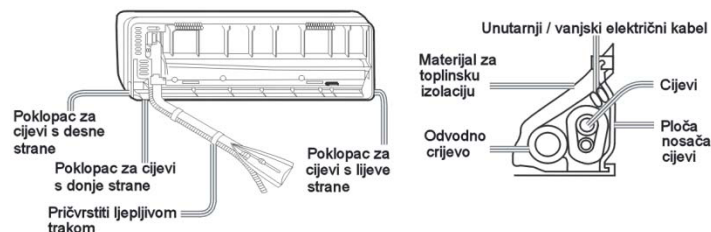

- unutarnji / vanjski električni kabel i odvodno crijevo moraju biti pričvršćeni uz cijev rashladnog medija zaštitnom trakom.

[ cijevi iz ostalih smjerova ]

- Sjekačim kliještima isijecite u poklopcu odgovarajući otvor u skladu s pružanjem cijevi i zatim svinite cijev prema njezinom položaju na zidu. Prilikom savijanja, budite oprezni da ne oštetite cijevi.
- Prvo spojite unutarnji / vanjski električni kabel, a zatim posebno izvucite kabel povezan s toplinskom izolacijom spojnog dijela.

## Pričvršćivanje tijela unutarnje jedinice

- Dobro postavite tijelo jedinice na gornje trnove na montažnoj ploči. Pomaknite tijelo s jedne strane na stranu kako bi potvrdili da je dobro sjelo.
- Kako bi ono dobro naleglo na montažnu ploču, primite ga s donje strane, držite ga ukoso i zatim ga ravnomjerno spustite u okomiti položaj.

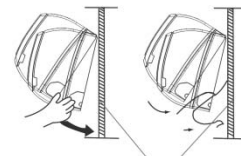

montažna ploča

## Skidanje tijela unutarnje jedinice

- Kad skidate tijelo unutarnje jedinice, molimo podignite ga rukama dok ne iskoči iz kopči, a zatim dno polako odvojite od zida i podižite ga dok se ne nakosi sve dok se ne odvoji od montažne ploče.

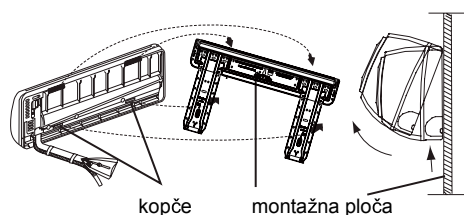

## 4 Spajanje unutarnjeg / vanjskog električnog kabela

### Skidanje poklopca kablova

- Uklonite poklopac terminala u donjem desnom kutu unutarnje jedinice, a zatim skinuti poklopac kablova uklanjanjem njegovih vijaka.

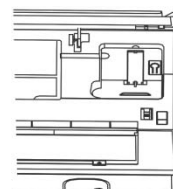

## Prilikom spajanja kabela nakon instalacije unutarnje jedinice

1. Provucite kabel izvana kroz livu stranu otvora u zidu u kojem je već montirana cijev.
2. Izvucite kabel na prednju stranu i spojite kabel čineći petlju.

## Prilikom spajanja kabela prije ugradnje unutarnje jedinice

- Umetnite kabel sa stražnje strane uređaja, a zatim ga izvucite s prednje strane.
- Otpustite vijke i umetnite završetke kablova potpuno u pričvršnicu, a zatim zategnite vijke.
- Blago povucite kabel kako biste provjerili je li pravilno uveden i pričvršćen
- Nakon što su kablovi spojeni, obavezno pričvrstite spojene kablove s poklopcima električnih instalacija

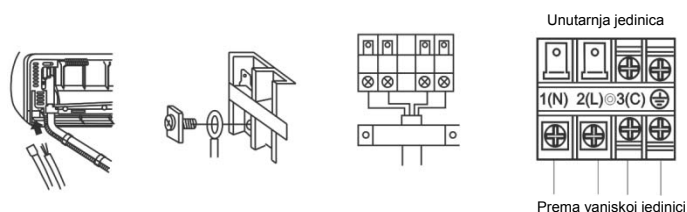

### Napomena:

Prilikom spajanja kabela, pažljivo provjerite broj terminala unutarnje i vanjske jedinice. Ako spajanje električne instalacije nije pravilno izvedeno, uređaj neće moći funkcionirati ispravno i može doći do oštećenja.

Vodiči za spajanje	≥ 4G 1,0 mm <sup>2</sup>
--------------------	--------------------------

1. Ako je priključni kabel oštećen, mora ga zamijeniti proizvođač ili ovlašten servis ili slična kvalificirana osoba. Tip žice kojom se vrši spajanje je H07RN-F.
2. Ako je osigurač elektronike oštećen, zamijenite ga osiguračem tipa T.3.15A/250VAC (unutarnji).
3. Spajanje treba biti izvedeno u skladu s lokalnim propisima.
4. Nakon instalacije, utikač treba biti na dohvata ruke.
5. Prekidač treba biti ugrađen na fiksnu električnu instalaciju. Prekidač bi trebao prekidati sve faze i razmak između kontakata ne bi smio biti manji od 3 mm.

## 5 Postavljanje izvora električne energije

- Izvor napajanja mora biti isključivo namijenjen klimi uređaju
- u slučaju ugradnje klima uređaja u vlažnom prostoru, molimo ugradite osigurač uzemljenja.
- kod ugradnji u bilo koje druge prostore koristite zaštitnu sklopku ako je to ikako moguće

## 6 Rezanje i širenje (pertlanje) cijevi

- Cijevi se trebaju rezati prikladnim rezačem. Ukloniti srh.
- Umetnuti matricu za širenje cijevi i proširiti ih (pertlati).

	Trn za R410A	Uobičajeni trn	
	tipa čeljusti	tipa čeljusti (kruti)	Tip Imperial
A	0~0,5 mm	1,0~1,5 mm	1,5~2,0mm

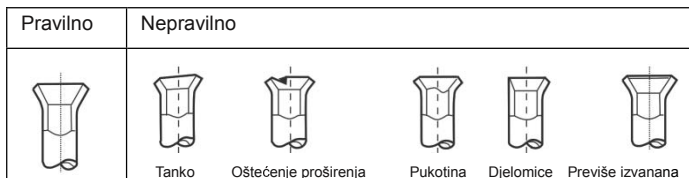
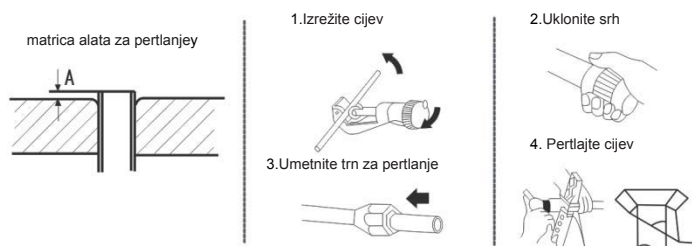

## 7 Odvodnja

- Molimo da odvodno crijevo svakako ugradite tako da ima stalan pad
- Molimo nemojte odvodno crijevo ugraditi na način prikazan dolje.

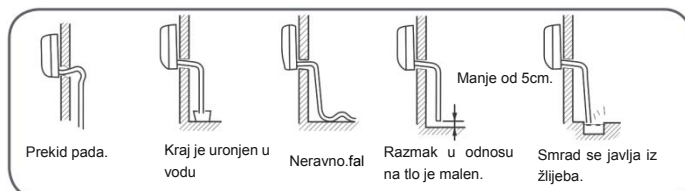

- Molimo ulijte vodu u posudu za skupljanje kondenzata kod unutarnje jedinice i provjerite prolazi li ona van.
- Ako je ugrađeno crijevo za odvod u sobi, svakako upotrijebite toplinsku izolaciju.

## 8 Odvodnja

Kod greške	Opis poteškoće	Mogući uzroci poteškoće
E1	Neispravan osjetnik unutarnje temperature	Neispravan spoj; Neispravan termistor; Neispravna PCB
E2	Neispravan osjetnik izmjenjivača	
E4	Greška unutarnjeg EEPROM-a	Neispravni EEPROM podaci; Neispravan EEPROM; Neispravna PCB;
E7	Greška u komunikaciji između unutrašnje i vanjske jedinice	Greška u komunikaciji između unutrašnje i vanjske jedinice izazvana neispravnim spojem; Neispravna PCB;
E14	Greška motora ventilatora unutarnje jedinice	Zastoj rada zbog prekida spoja unutar motora ventilatora; Prekid rada uslijed prekida dovoda struje motoru ventilatora; Greška PCB-a.

## 9 Provjera ugradnje i probni rad









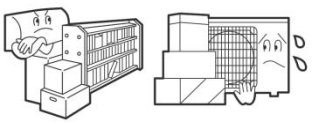

- Lijepo vas molimo da kupcima pomoću uputa za uporabu objasnite kako će koristiti uređaj.

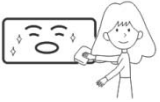
### Provjere koje se obavljaju u probnom radu

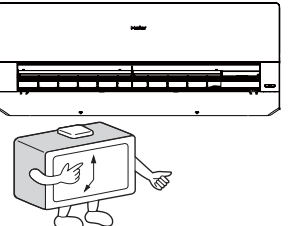

- Stavite kvačicu ✓ u odgovarajuće kućice
- Curi li plin iz spojnih cijevi?
  - Toplinska izolacija spojnih cijevi?
  - Jesu li električni spojevi vanjske i unutrašnje jedinice čvrsto spojeni na priključnicu?
  - Jesu li električni spojevi vanjske i unutrašnje jedinice čvrsto fiksirani?
  - Je li odvodnja pravilno postavljena?
  - Je li uzemljenje dobro spojeno?
  - Je li unutarnja jedinica dobro pričvršćena?
  - Je li napon električne energije u skladu s propisima?
  - Ima li buke? Radi li kontrolna lampica?
  - Rade li grijanje (kad je uređaj u tom načinu rada) i hlađenje?
  - Radi li regulacija sobne temperature ispravno?

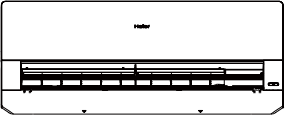
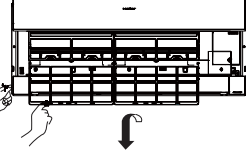
# Održavanje

## Savjeti za korištenje klima uređaja

<p>Postavite odgovarajuću temperaturu</p>  <p>odgovarajuća temperatura</p>	<p>Nemojte blokirati usis ili ispuh zraka</p> 	<p>Daljinski upravljač</p>  <p>Ne koristite vodu nego ga prebrišite suhom krpom. Nemojte koristiti sredstva za čišćenje stakla ili krpice s kemijskih sredstvima.</p>	<p>Unutarnje tijelo</p>  <p>obrišite klima uređaj mekom i suhom krpom. Za uklanjanje tvrdih mrlja, koristite neutralan deterdžent razrijeđen vodom. Iscijedite vodu iz krpe prije nego brišete, a zatim suhom krpom u potpunosti obrišite deterdžent.</p>
<p>Zatvorite vrata i prozore tijekom rada</p>  <p>Zastorima ili roletama spriječite ulaz izravnog sunčevog svjetla dok klima uređaj hladi</p>	<p>Iskoristite vremensko programiranje</p> 	<p>Nemojte koristiti sljedeća sredstva za čišćenje</p>  <p>Benzin, rafinirani benzin, razrjeđivač ili aceton i slični mogu naškoditi boji jedinice.</p>  <p>Vruća voda preko 40°C (104°F) može dovesti do promjene boje ili deformacija.</p>	
<p>Ako uređaj nećete koristiti dulje vrijeme, isključite napajanje pomoću glavnog prekidača.</p> <p>OFF</p> 	<p>Iskoristite krilca</p> 	<p>Čišćenje filtera za zrak</p>  <ol style="list-style-type: none"><li>1 Zadržite pritisnitu tipku "SMART" 5 sekundi kako bi djelomično podigli ploču</li><li>2 Otvorite ploču rukom i poduprite je držačem</li><li>3 Uklonite filter</li><li>4 Očistite filter</li><li>5 Namjestite filter</li><li>6 Izvadite držač i zatvorite ploču</li><li>7 Dugo pritisnite tipku "SMART", i ploča će se automatski spustiti i zatvoriti</li></ol>  <p>Jednom u dva tjedna</p>	

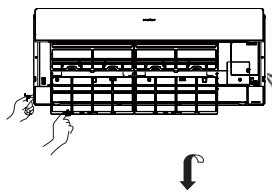
## Zamjena filtera za pročišćavanje zraka

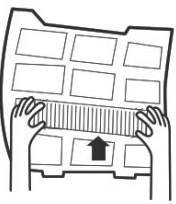
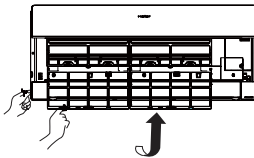
<p>1. Otvorite usisnu masku.</p> <p>Zadržite pritisnitu tipku "SMART" 5 sekundi kako bi djelomično podigli ploču</p>  <p>2. Izvadite običan filter zraka.</p> <p>Lagano pogurnite gumb prema gore kako biste oslobodili filter, a onda ga izvucite.</p>  <p>Uklonite stari filter za pročišćavanje zraka</p>  <p>3. Postavite filter za pročišćavanje zraka.</p> <p>Postavite elemente za filtriranje u lijevi i desni okvir filtera.</p> 	<p>4. Postavite nazad obični filter zraka (obavezno)</p>  <p><b>POZOR:</b></p> <p>Bijela strana fotokatalitičkog filtera za pročišćavanje zraka treba biti okrenuta prema vanjskoj strani, a crna prema uređaju. Zelena strana antibakterijskog medija filtera za pročišćavanje zraka mora biti okrenuta prema van, a bijela strana prema jedinici.</p> <p>5. Zatvorite usisnu masku</p> <p>Dugo pritisnite tipku "SMART", i ploča će se automatski spustiti i zatvoriti</p> <p><b>NAPOMENA:</b></p> <ul style="list-style-type: none"><li>• Fotokatalitički filter za pročišćavanje zraka ima ograničen vijek trajanja. U uobičajenim obiteljskim prostorima trajat će 6 mjeseci.</li><li>• Antibakterijski filter zraka ima dulje trajanje i nema potrebe za zamjenom. No, tijekom korištenja biste ih trebali češće čistiti od prašine usisavačem ili laganim protresanjem kako im učinkovitost ne bi bila umanjena.</li><li>• Molimo da antibakterijski filter držite na hladnom i suhom mjestu bez izlaganja izravnom sunčevom svjetlu u razdoblju kad ga ne koristite kako mu učinkovitost ne bi bila smanjena.</li></ul>
--	--

# Upozorenja

## POZOR

Molimo za ugradnju se javite ovlaštenom servisu. Nemojte pokušavati instalirati klima uređaj sami jer bi nepravilno izvođenje radova moglo uzrokovati strujni udar, požar i istjecanje vode.

## POZOR

Primijetite li bilo koju nepravilnost, kao što je malo nagoreno mjesto, odmah zaustavite uređaj i javite se servisu.



OFF



OBVEZNO  
POŠTOVATI!

Za uređaj osigurati zaseban izvor napajanja sa zaštitnom sklopkom

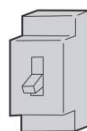

Provjerite je li odvodno crijevo pravilno postavljeno



OBVEZNO  
POŠTOVATI!

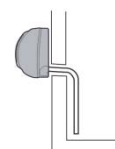

Utičnicu napajanja pravilno uključiti



OBVEZNO  
POŠTOVATI!

Koristite pravilan napon



OBVEZNO  
POŠTOVATI!

1. Nemojte koristiti produžetke kabela za napajanje ili spajati uređaj u sredini kabela
2. Ne ugrađujte uređaj u prostore u kojima postoji opasnost curenja zapaljivih plinova
3. Nemojte dopustiti da se uređaj nađe izložen parama vode ili ulja



ZABRANJENO

Nemojte koristiti namote kabela za napajanje

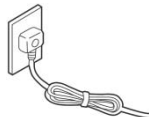

ZABRANJENO

Pazite da ne oštetite kabel za napajanje.

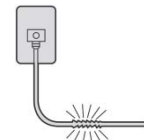

ZABRANJENO

Ne stavljajte predmete u dijelove za ispuh ili usis zraka.

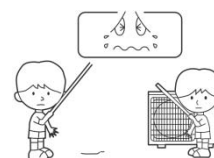

ZABRANJENO

Nemojte uključivati i isključivati uređaj spajanjem ili odspajanjem napajanja.

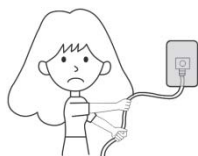

ZABRANJENO

Ne usmjeravajte puhanje zraka izravno na osobe, pogotovo ne na djecu i starije osobe.



ZABRANJENO

Nemojte pokušati samostalno popraviti ili obnoviti uređaj.

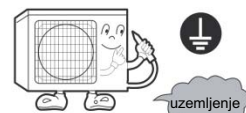
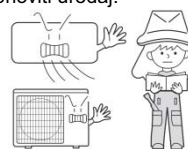

Spojite kabel uzemljenja

## POZOR

Nemojte koristiti u svrhu čuvanja hrane, umjetničkih djela, precizne opreme, uzgoja životinja ili biljaka.

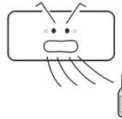

ZABRANJENO

Često provjetravajte, a posebno ako istodobno radi i uređaj na zemni plin.



OBVEZNO  
POŠTOVATI!

Ne rukujte prekidačem s mokrim rukama.

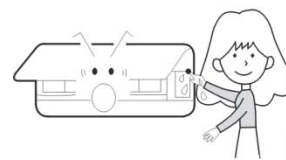

ZABRANJENO

Uređaj nemojte ugrađivati u blizinu grijaćeg tijela ili kamina.

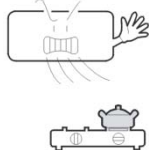

ZABRANJENO

Provjerite dobro stanje postolja.

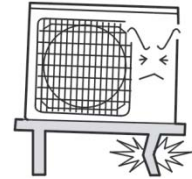

ZABRANJENO

Nemojte čistiti uređaj špricanjem tekućine



ZABRANJENO

Ne stavljajte životinje ili biljke pred mlaz puhanog zraka



ZABRANJENO

Ne stavljajte nikakve predmete i ne penjite se na uređaj.



ZABRANJENO

Ne stavljajte vaze sa cvijećem ili posude s vodom na uređaj.







ZABRANJENO





## Rješavanje problema

Prije nego se obratite servisu, provjerite prvo sljedeće:

	Problem	Przyczyna lub punkty kontrolne
Normalna obsluga	Uređaj se ne pokreće odmah 	<ul style="list-style-type: none"> <li>• Kad je uređaj zaustavljen, neće se ponovo pokrenuti odmah nego tek nakon 3 minute radi zaštite sustava.</li> <li>• Nakon isključivanja i uključivanja utičnice, zaštitno električno kolo će biti aktivno tijekom 3 minute kako bi se uređaj zaštitio.</li> </ul>
	Buka se čuje 	<ul style="list-style-type: none"> <li>• Tijekom rada uređaja ili kad uređaj stoji, moguće se čuje šuštanje i kлокotanje. U prvih 2-3 minute nakon pokretanja uređaja ti su zvukovi izraženiji. (Ti zvukovi nastaju uslijed gibanja rashladnog medija unutar sustava.)</li> <li>• Za vrijeme rada može se čuti pucketanje. Takvi zvuci nastaju širenjem ili skupljanjem kućišta uslijed promjene temperature.</li> <li>• Pojavi li se snažnija buka iz jedinice dok je aktivno puhanje zraka, moguće je da je filter zraka previše onečišćen.</li> </ul>
	Javljaju se neugodni mirisi	<ul style="list-style-type: none"> <li>• Klima uređaj kroz sebe provodi zrak iz prostorije koji može imati neugodan miris, npr. miris cigarete ili namještaja.</li> </ul>
	Iz klima uređaja izlazi para ili izmaglica. 	<ul style="list-style-type: none"> <li>• Ovo se može desiti zbog naglog hlađenja zraka u prostoriji za vrijeme COOL ili DRY načina rada.</li> </ul>
	U načinu rada za odvlaživanje brzina ventilatora se ne može mijenjati.	<ul style="list-style-type: none"> <li>• Kad je način rada podešen na odvlaživanje i temperatura zraka u prostoriji padne ispod postavljene temperature +2°C, uređaj će bez obzira na postavke brzine rada ventilatora raditi na maloj (LOW) brzini.</li> </ul>
	Višestruk a provjera	
Slabo hlađenje 		<ul style="list-style-type: none"> <li>• Je li filter zraka onečišćen? Obično bi ga trebalo čistiti svakih 15 dana.</li> <li>• Postoje li prepreke na ispuhu i usisu?</li> <li>• Je li temperatura pravilno podešena?</li> <li>• Ima li otvorenih vrata ili prozora?</li> <li>• Ima li izravne sunčeve svjetlosti kroz prozor za vrijeme hlađenja? (Koristite zastore!)</li> <li>• Ima li u prostoriji previše izvora topline i previše ljudi tijekom hlađenja?</li> </ul>

## Upozorenja

- Ne zatvarajte i ne pokrivajte usisnu masku uređaja. Ne stavljajte prste ni bilo koje druge predmete u elemente za ispuh/usis ili lopatice za usmjeravanje zraka.
- Ovaj uređaj nije namijenjen za uporabu osoba (i djece) sa smanjenim fizičkim, osjetljivim ili mentalnim sposobnostima ili osobama koje ne raspolažu iskustvima i znanjima osim ako im osoba odgovorna za njihovu sigurnost nije pružila upute u pogledu korištenja uređaja. Djeca trebaju biti pod nadzorom kako bi se osiguralo da se ne igraju s uređajem.

Tehnički podaci

- Rashladni krug je nepropustan.

Uređaj se može prilagoditi pod sljedećim uvjetima

1. Temperatura okoline:

Hlađenje	Interijer	Maksimalno: D.B/W.B 32°C /23°C Minimalno: D.B/W.B 21°C /15°C
	Eksterijer	Maksimalno: D.B/W.B 46°C /26°C Minimalno: D.B -20°C
Grijanje	Interijer	Maksimalno: D.B 27 °C Minimalno: D.B 15 °C
	Eksterijer	Maksimalno: D.B/W.B 24°C /18°C Minimalno: D.B/W.B -7°C /-8°C
	Eksterijer (INVERTER)	Maksimalno: D.B/W.B 24°C /18°C Minimalno: D.B -15 °C

2. Ako je priključni kabel oštećen, mora ga zamijeniti proizvođač ili ovlašteni servis ili slična kvalificirana osoba.

3. Ako je priključni kabel oštećen, mora ga zamijeniti proizvođač ili ovlašteni servis ili slična kvalificirana osoba.

4. Električna instalacija mora biti izvedena u skladu s lokalnim propisima.

5. Nakon instalacije, utikač treba biti na dohvata ruke.

6. Stare baterije moraju se zbrinuti na odgovarajući način.

7. uređaj nije namijenjen za uporabu od strane male djece ili nemoćnih osoba bez nadzora.

8. Mala djeca trebaju biti pod nadzorom kako bi se osiguralo da se ne igraju s aparatom.

9. Molimo da koristite odgovarajući utikač prikladan za korištenje s kabelom za napajanje.

10. Utikač i kabel za napajanje moraju zadovoljavati lokalne propise.

11. Kako biste zaštitili uređaj, molimo da ga prvo isključite prekidačem, a tek 30 sekundi nakon toga isključite i napajanje.

## Haier

Adresa: No.1 Haier Road, Hi-tech Zone, Qingdao 266101 P.R.

China Kontakt informacije: TEL +86-532-8893-6943; FAKS

+86-532-8893-1010

Web stranica: [www.haier.com](http://www.haier.com)





**Прочетете внимателно предпазните мерки преди да пристъпите към използване на уреда.**



**Този уред е зареден сR32.**

Дръжте това ръководство на място, където операторът може лесно да го намери.

## ПРЕДПАЗНИ МЕРКИ:

- Не използвайте средства за ускоряване процеса на обледеняване или за почистване, които са различни от указаните от производителя.
- Уредът трябва да се съхранява в помещение без постоянно работещи източници на запалване (например:открити пламъци, работещ с газ уред или работещ електрически нагревател).
- Не пробивайте и не горете.
- Имайте предвид, че хладилният агент може да няма мирис.
- Уредът трябва да бъде монтиран, използван и съхраняван в помещение, чиято площ е по-голяма от 1,2м<sup>2</sup>.
- Ако захранващият кабел е повреден той трябва да бъде сменен от производителя, негов оторизиран служител или лице с необходимата квалификация.
- Този уред може да бъде използван от деца над 8 години и лица с ограничени физически, сетивни или умствени способности, или с недостатъчен опит и познания, ако те са наблюдавани или инструктирани относно използването му по безопасен начин и разбират потенциалните опасности. Децата не бива да играят с уреда. Почистване и поддръжка не трябва да се осъществяват от деца без надзор.
- Начинът на окабеляване трябва да бъде в съответствие с местните стандарти.
- Свързващият кабел трябва да бъде тип H07RN-F.
- Всички кабели трябва да имат европейски сертификат за автентичност. При монтаж, когато свързващите кабели бъдат прекъснати, захранващият трябва да бъде прекъснат последен.
- Прекъсвачът на климатика трябва да бъде многополюсен, а разстоянието между двата му контакта не по-малко от 3 мм. Такива средства за прекъсване трябва да бъдат включени в електрическата инсталация.
- Уверете се, че монтажът е извършен от компетентни лица съобразно местните изисквания за изградане на електрически инсталации.
- Уверете се, че уредът е правилно и надеждно заземен.
- Трябва да се инсталира прекъсвач за остатъчен ток и прекъсвач.
- При монтаж, преместване или ремонт не използвайте хладилен агент, различен от посочения върху външното тяло (R32). Използването на други хладилни агенти може да предизвика нарушение на работата или повреда на модула и наранявания

## Съдържание

Части и функции .....	1
Операция .....	2
Монтаж на вътрешното тяло .....	11
Поддръжка .....	14
ПРЕДПАЗНИ МЕРКИ .....	15
Откриване на възникнали неизправности .....	16

# Части и функции

## Вътрешно тяло

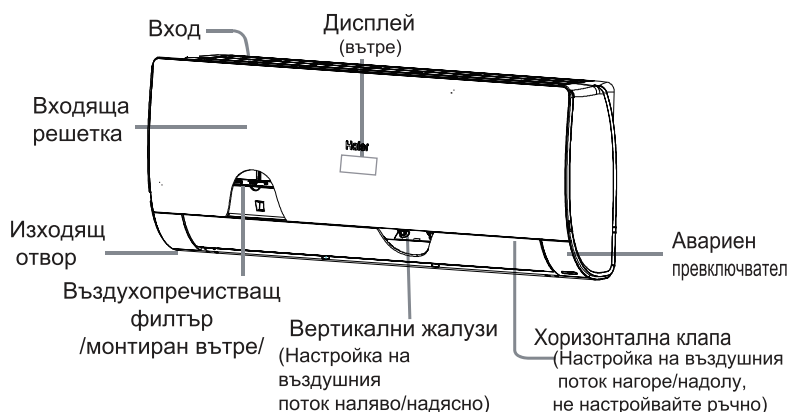

Действителният лицева панел може да се различава от този в ръководството за експлоатация в зависимост от закупения продукт.

### Дисплей

- 1 Дистанционен приемник на сигнал (Издава се звук при получаване на сигнал от дистанционното)
- 2 Индикатор за температура  
Показва настроената температура, когато получи сигнал от устройството за дистанционно управление.
- 3 Показател за режим на работа (Появяват се светлини, когато компресорът е включен)
- 4 Индикатор за WIFI (безжично дистанционно управление)

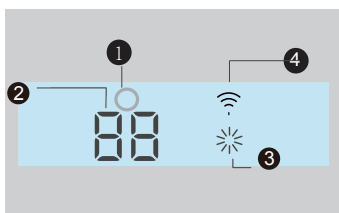

## Устройство за дистанционно управление

### Външна страна на устройството

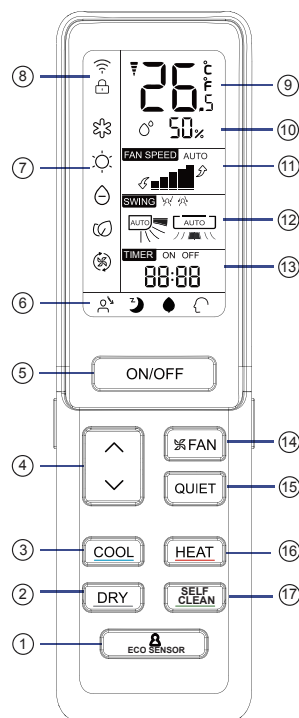

1. Бутон ECO SENSOR
2. Бутон DRY(ИЗСУШАВАНЕ)
3. Бутон COOL(ОХЛАЖДАНЕ)
4. Бутон TEMP(ТЕМПЕРАТУРА)

5. Бутон ON/OFF (ВКЛ./ИЗКЛ.)
6. Индикатори за функции
7. Индикатори за режима на работа
8. Индикатори за WIFI и CLOCK
9. Индикатор за TEMP (температура)
10. Индикатор за влажност
11. Индикатор за сила на вентилатора
12. Индикатор за SWING (промяна на въздушния поток) (нагоре/надолу, наляво/надясно)
13. Индикатор за включване, изключване и настройка на таймера
14. Бутон FAN (ВЕНТИЛАТОР)
15. Бутон QUIET (ТИХ РЕЖИМ)
16. Бутон HEAT (ОТОПЛЕНИЕ)
17. Бутон SELF CLEAN

## Външно тяло

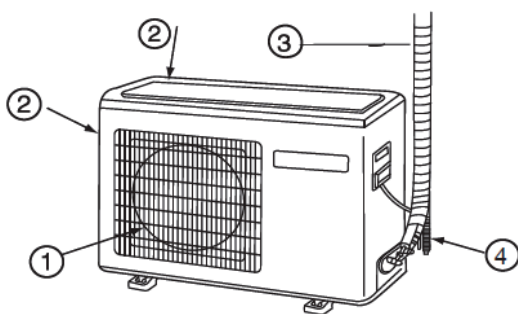

- |  |  |
|--|--|
| 1 Вентилационни отвори за изходящ въздух | 3 Тръби за хладилен агент и свързващи проводници |
| 2 Вентилационни отвори за входящ въздух  | 4 Дренажен маркуч                                |

### ЗАБЕЛЕЖКА:

- a. Индикаторът за влажност не е наличен при някои модели.
- b. Ако моделът, който сте закупили има функция за безжично дистанционно управление (WIFI), натиснете бутона ON/OFF в продължение на 5 сек., за да произведете свързващ сигнал за безжично управление, APP-то ще покаже как да се обвърже.

# Операция

18. Бутон TIMER (ТАЙМЕР)
19. Бутон CLOCK (ЧАСОВНИК)
20. Бутон SMART
21. Бутон HEALTH (ЗДРАВЕ)
22. Бутон FAN MODE
23. Бутон SWING (ЗАВЪРТАНЕ)(нагоре/надолу)
24. Бутон SWING (ЗАВЪРТАНЕ)(ляво/дясно)
25. Бутон SLEEP (РЕЖИМ ЗА СЪН)
26. Бутон HEALTH AIRFLOW (ЗДРАВОСЛОВЕН ВЪЗДУХ)
27. Бутон LIGHT (ОСВЕТЛЕНИЕ)  
настройва яркостта на дисплея на вътрешното тяло.
28. CODE button A-b yard
29. Бутон APPLY (ВЪВЕДИ)
30. Бутон за настройка на специално отопление от 10 °C: поддържа температура от 10 градуса (ценно за RS)

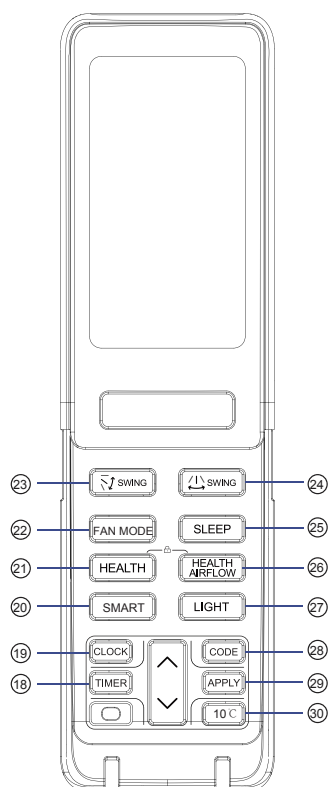

## Бележка:

1. Натиснете едновременно бутоните HEALTH и HEALTH AIRFLOW, за да зададете или излезете от функцията ЗАКЛЮЧВАНЕ (🔒).

## ■ Настройка на CLOCK(часовник)



## Забележка:

Разстоянието между предавателя на сигнали и приемника трябва да бъде не повече от 7 метра и помежду им да няма препятствия. Ако в помещението са инсталирани луминисцентни лампи с електронно запалване или безжичен телефон приемникът може да има проблеми с получаването на сигнали, затова разстоянието до вътрешното тяло трябва да е по-малко. „

Пълен дисплей или неясен дисплей по време на работа показва, че батериите са свършили и трябва да бъдат сменени.

Ако дистанционното устройство не работи нормално, отстранете батериите и ги поставете отново след няколко минути.

**Препоръка:** Отстранете батериите, в случай че няма да използвате уреда продължително време.

# Операция

## ■ Работа в QUIET(тих режим)

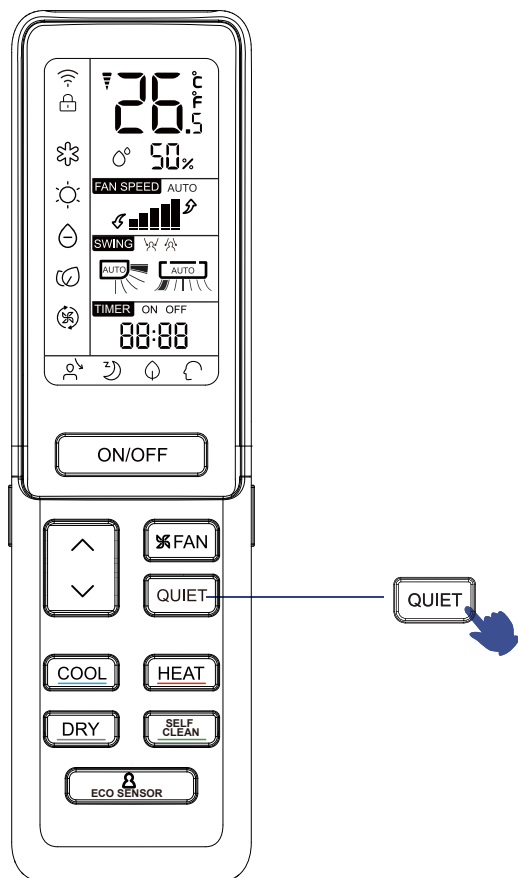

Използвайте този режим, когато имате нужда от тишина за почивка или четене.

При всяко натискане на бутона, когато се показва

символ  климатикът започва да работи в QUIET(тих режим). В този режим скоростта на вентилатора автоматично се намаля. Когато натиснете бутона ТИХ РЕЖИМ отново символът

 ще изчезне и работата в тих режим ще спре.

## ■ Работа в режим COOL, HEAT и DRY

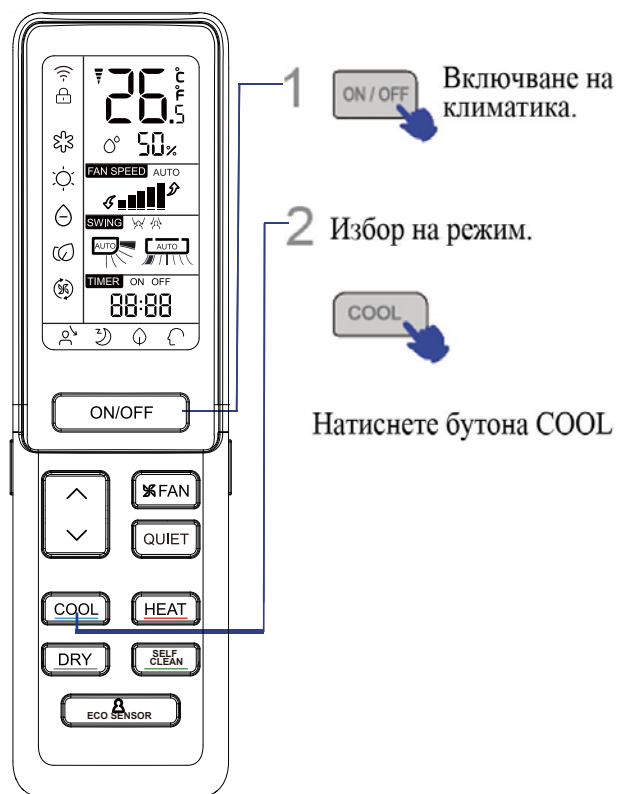

1 ON/OFF Включване на климатика.

2 Избор на режим.



Натиснете бутона COOL



Натиснете бутона HEAT



Натиснете бутона DRY

1. В режим DRY, когато температурата в помещението спадне под 2 °C, климатикът ще работи периодично с ниска скорост, независимо от настройката на вентилатора.
2. Дистанционното устройство може да запаметява режимите, в които е работил уреда. Следващият път, когато го включите, просто натиснете бутна ON/OFF(ВКЛ/ИЗКЛ) и той ще започне да работи в последния си режим.



# Операция

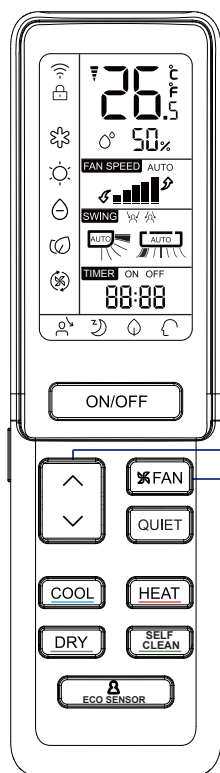

1 Натиснете бутона за TEMP

△ Всяко натискане на бутона увеличава температурата с 1 °C

▽ Всяко натискане на бутона намаля температурата с 1 °C.

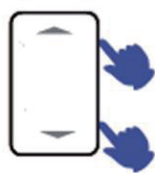

Уредът ще започне работа, за да достиг показателите на дисплея.

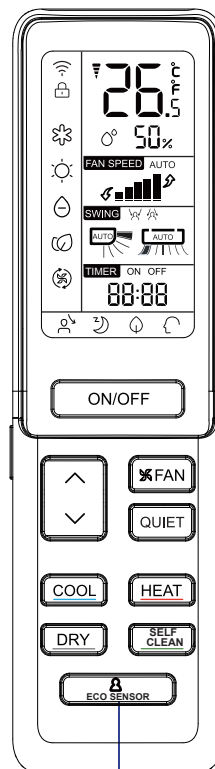

## Работа на ECO SENSOR

Натиснете бутона ECO SENSOR. При всяко натискане преминавате през следните стъпки:

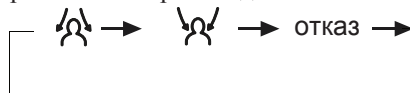

2 Функция FAN



Натиснете бутона FAN SPEED (сила на вентилатора). С всяко натискане скоростта на вентилатора се променя по следния начин:



Уредът ще работи със зададената скорост на вентилатора.

## ЗАБЕЛЕЖКА :

За отчитане на промени на база излъчващата се от човешките кости инфрачервена радиация се използва датчик за отчитане на човешко присъствие. В следните случаи е възможно отчитането да не е точно:

1. Висока температура в помещението, когато околната температура е близка до температурата на тялото.
  2. Хората носят много дрехи или лежат по корем или гръб.
  3. Скоростта на движение на хората превишава чувствителността на датчика.
  4. Бързи и чести движения на домашни любимци или бързо полюляване на завеси или други обекти в помещението заради течение.
  5. Движещите се обекти излизат от обхвата на датчика.
  6. Левият и десният край на вътрешното тяло са монтирани твърде близо до стената.
  7. В стаята навлиза пряка слънчева светлина.
- Климатикът работи в помещение, в което околната температура е с големи колебания

Наред с това, ако човек се намира на границата между две или три зони на обдухване, последващият въздух ще се изпраща съответно към тези две зони или ще се вентилира автоматично. Излизаният въздух няма да навлиза в тези две зони или ще се вентилира автоматично

# Операция

## ■ Функция HEALTH AIRFLOW (ЗДРАВΟΣЛОВЕН ВЪЗДУХ)

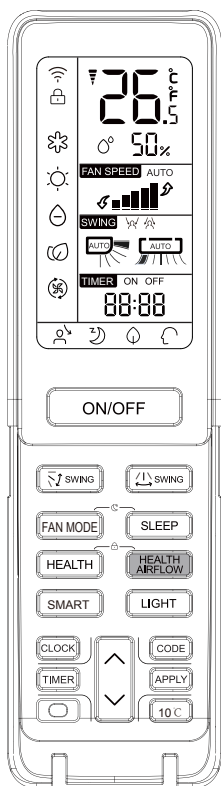

Настройване на функцията за здравословен въздушен поток

1) Когато натиснете бутона за здравословен въздушен поток върху дисплея ще се появи символ . Избягвайте силен въздушен поток директно върху тялото.

2) Когато натиснете бутона за здравословен въздушен поток **отново** върху дисплея ще се появи символ . Избягвайте силен въздушен поток директно върху тялото.



Отмяна на функцията за здравословен въздушен поток



Когато натиснете отново бутона за здравословен въздушен поток панелите на отвора за приток на въздух и на отвора за отвеждане на въздух ще се отворят и климатикът ще започне работа в последния режим преди стартирането на функцията „здравословен въздух“. След като го спрете, панелът на отвора за отвеждане на въздух ще се затвори автоматично.

### Бележка:

Не дърпайте с ръка вертикалните жалузи в изходящия отвор за въздух, за да не се повредят. Ако жалузите не работят правилно спрете климатика за минута, след което го включете отново и го настройте от дистанционното устройство.

Дистанционното устройство може да запаметява режимите, в които е работил уреда. Следващият път, когато го включите, просто натиснете бутна ВКЛ/ИЗКЛ и той ще започне да работи в последния си режим.

### Бележка:

1. След като зададете режим „Здравословен въздух“, позицията на вертикалните и хоризонталните жалузи остава фиксирана.
2. При отопление е препоръчително да изберете функцията .
3. При охлаждане е препоръчително да изберете функцията .
4. В условия на висока влажност на въздуха продължителната употреба на климатика при режим на охлаждане и изсушаване може да доведе до образуването на водни капки по жалузите.
5. Изберете подходящата посоката на вентилатора съобразно условията.

## ■ Функция SELF CLEAN

Описание на функцията: Целта на тази операция е почистване на изпарителя.

◆ Стартиране и спиране: Натиснете бутона „SELF CLEAN“, за да влезете в тази функция, след което на дисплея на вътрешното тяло и на дистанционното управление ще се покаже „CL“. Максималната продължителност на работа е до 25 минути. Функцията спира автоматично, като два пъти се възпроизвежда звукът „Пи“, след което уредът се връща в първоначалното си състояние. Ако по време на операцията „SELF CLEAN“ натиснете бутона продължително и това не сработи и не можете да излезете от операцията, моля, натиснете бутона за включване и изключване или преминете към друг режим на работа, за да излезете.

### Забележка:

1. Тази функция не работи с таймер или в спящ режим.
2. След началото на този режим дебитът на въздуха може да намалее, като дори е възможно да се загуби въздушният поток или да започне да се подава студен въздух.
3. Нормално е уредът да издава звук, подобен на надуване при висока температура и на свиване – при ниска.
4. Времето, което се показва на дисплея на дистанционното управление и на панела за операцията „CL“, може да е различно.
5. Ако външната околна температура е под нула, по време на самопочистването може да се покаже код за грешка “F25”, което е обичайна защита. Моля, изключете уреда и го включете отново след 10 секунди.
6. Най-добрите условия за включване на този режим: температурата е в диапазона 20°C ~ 27°C, влажност на закрито в диапазона 35%~60% и външна температура в диапазона 25°C~38°C (сезон за охлаждане).
7. Образуването на скреж ще бъде трудно, ако въздухът е твърде сух (влажност < 20%). Ако влажността е твърде висока (влажност > 70%), кондензът може да се увеличи, което може да премахне част от скрежа.

# Операция

## ■ Функция SWING (ЗАВЪРТАНЕ)



При всяко натискане на бутона на дисплея на дистанционното устройство се показват следните символи:

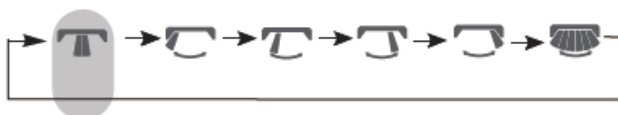

Първоначално състояние

- При висока влажност на изходния отвор може да се образува воден конденз в случай, че жалюзите са обърнати наляво или надясно.
- Препоръчително е, когато климатикът работи в режим на COOL (охлаждане) или DRY (изсушаване) хоризонталните жалюзии да не се държат продължително време в долна позиция, за да се избегне образуването на воден конденз.
- Както студен въздух тече надолу в режим COOL, регулиране на въздушния поток в хоризонтално положение ще бъде много по-полезни форми

## ■ Действие на TIMER(таймера)

Настройте точния час преди да стартирате функцията „Таймер“. С нея може да настроите климатика да се включва или изключва автоматично сутрин преди да се събудите, когато се прибирате вкъщи или след като заспите.



След като настроите часа, натиснете бутона APPLY(ВЪВЕДИ), за да потвърдите. Индикаторите „ON(ВКЛ)“или „OFF(ИЗКЛ)“на дистанционното устройство ще спрат да мигат.

За да отмените TIMER(таймера)

натиснете бутона TIMER(ТАЙМЕР) няколко пъти, докато индикаторът TIMER(ТАЙМЕР) изчезне от дисплея.

# Операция

## ■ Работа в SLEEP (режим за сън)

Натиснете бутона РЕЖИМ ЗА СЪН, за да приведете климатика в режим за сън.

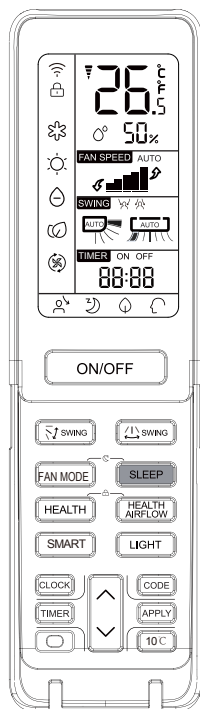

Работен режим

В режим COOL и DRY

1 час след като бъде включен режима за сън температурата ще стане с 1 °C по-висока от зададената. След още 1 час тя ще се повиши с още 1 °C. Уредът ще продължи да работи още 6 часа, след което ще спре. Температурата ще бъде по-висока от зададената стойност, така че в помещението няма да бъде прекалено студено за спане.

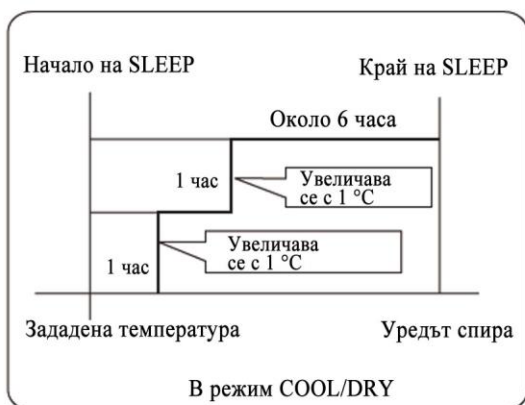

### 2. В режим HEAT(ОТОПЛЕНИЕ)

Един час след като уредът започне работа в РЕЖИМ ЗА СЪН, температурата ще се понижи с 2 °C от зададената стойност. След още 1 час ще спадне с още 2 °C. След още 3 часа температурата ще се увеличи с 1 °C. Уредът ще продължи да работи още 3 часа, след което ще спре. Температурата ще бъде по-ниска от първоначално зададената, но в помещението няма да бъде прекалено топло за спане.

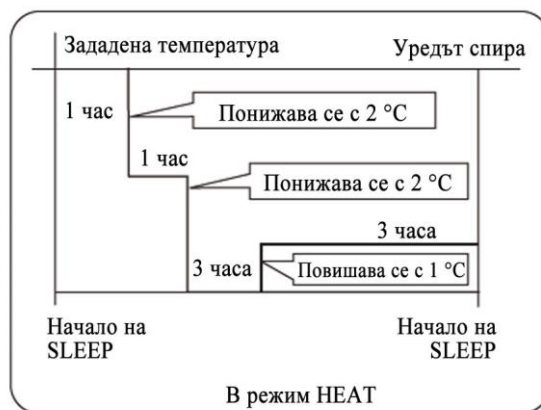

### 3. В „SMART(УМЕН)“ РЕЖИМ

Уредът функционира в съответния режим за сън, който се адаптира към автоматично избрания режим на работа.

4. Когато в продължение на 8 часа уредът е поставен в състояние на тих режим за сън, времето не може да се регулира. Когато бъде зададена функцията TIMER(ТАЙМЕР), не може да бъде задавано състояние на тих режим за сън. След като функцията за сън бъде зададена, ако ползвателят изключи таймера, уредът ще излезе от функцията за сън. Климатикът ще бъде в състояние на timing-on ако два режима бъдат зададени по едно и също време, и ако времето на действие на някое от тях свърши първо, уредът ще спре автоматично, а другият режим ще бъде отменен.

### Функция за възстановяване на работа след прекратяване на електрозахранването

Когато уредът бъде включен за първи път, компресорът няма да започне работа докато не изтекат 3 минути. Когато след прекъсване на електрозахранването то бъде възстановено, уредът ще се включи автоматично и 3 минути по-късно компресорът ще започне да работи.

### Забележка:

Натиснете бутона за режим за сън 10 пъти в продължение на 5 секунди и задайте функция след като чуete четири звука. Натиснете бутона за режим за сън 10 пъти в продължение на 5 секунди и откажете тази функция след като чуete два звука.

# Операция

## ■ Работа в „ FAN MODE( УМЕН)“ РЕЖИМ

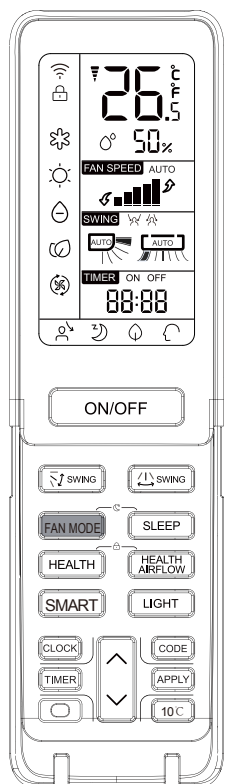

Режим на вентилатора: стандартна ниска скорост на завъртане на вентилатора, режим на вентилатора, зададената температура няма да се покаже, температурата на вътрешния дисплей е 24 °C

## ■ Работа в „ SMART(УМЕН)“ РЕЖИМ

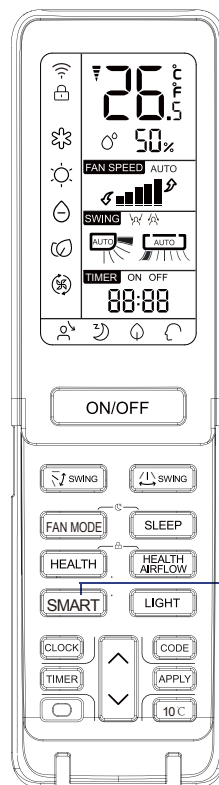

(тази функция не е налична за някои модели)

Един бутон може да направи стаята ви приятна! Климатикът може да прецени температурата вътре в помещението и влажността и да направи необходимите корекции.



Включване на SMART РЕЖИМ

Натиснете бутона ON/OFF(ВКЛ./ИЗКЛ.), за да включите уреда. Символът " " ще се появи на дистанционното устройство, когато натиснете бутона SMART РЕЖИМ.

- SMART FRESH
- SMART Defrost
- SMART FAN SPEED
- SMART FAN HEALTH
- SMART DRY
- SMART SOFT
- SMART Control temperature



за изключване на SMART

В режим на охлаждане, отопление и изсушаване натиснете бутона за УМЕН РЕЖИМ, за да въведете съответната функция. Когато уредът работи в този режим той ще избира автоматично охлаждане, отопление, изсушаване или вятър. Когато е зададена „умна“ функция и натиснете бутоните за cooling(ОХЛАЖДАНЕ), heating(ОТОПЛЕНИЕ) или dehumidify ng(ИЗСУШАВАНЕ), за да промените режима, уредът ще излезе от „умната“ функция.



# Операция

## ■ Функция HEALTH(ЗДРАВЕ)

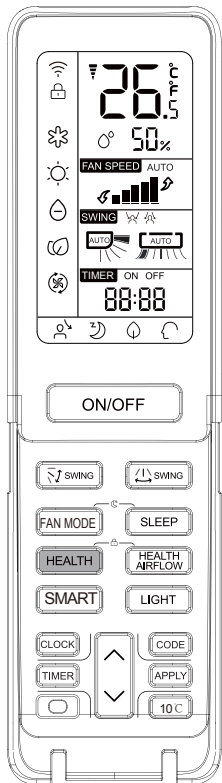

(тази функция е налична само за някои модели)

The water-ion generator in the air conditioner can generate a lot of anion effectively balance the quantity of position and anion in the air and also to kill bacteria and speed up the dust sediment in the room and finally clean the air in the room.

Натиснете бутона ЗДРАВЕ (HEALTH)

При натискането на този бутон на дисплея ще се покаже символ  и ще се включи функцията „Здраве“ на климатика.



Натиснете бутона ЗДРАВЕ (HEALTH) два пъти, за да спрете тази функция.

## ■ Операция ВКЛЮЧВАНЕ/ИЗКЛЮЧВАНЕ и тестов режим

Операция ВКЛЮЧВАНЕ/ИЗКЛЮЧВАНЕ:

- Използвайте тази операция само когато устройството за дистанционно е дефектно или го загубите, както и в режим на аварийно управление, когато климатикът може да работи за кратко автоматично.
- При натискане на превключвателя за аварийно управление ще чуете единичен звук „Pi“, което означава, че тази операция е задействана.
- Когато превключвателят за електрозахранването бъде включен за първи път и започне режим на аварийно управление, уредът ще работи автоматично в средните режими:

Температура на помещението	Желана температура	Таймер	Скорост на вентилатора	Работен режим
Над 24 °C	24 °C	Не	Автоматична	COOL
под 24 °C	24 °C	Не	Автоматична	HEAT

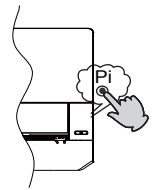

- Не е възможно да се променят настройките на температурата и скоростта на вентилатора. Не е възможно също да бъде включен таймера и режима за изсушаване.

Тестов режим:

Превключвателят за тестов режим е същият, както за аварийно управление.

- Използвайте този превключвател за тестов режим, когато температурата в помещението е под 16 °C. Не го използвайте по време на нормална работа.
- Дръжте натиснат превключвателя за тестов режим не по-малко от 5 секунди. След като чуете два пъти звук „Pi“, **махнете пръста си от превключвателя: операция за охлаждането започва със скорост на въздушно течение“Hi”.**

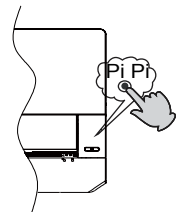

## ■ Поставяне на батерията

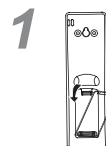

Махнете капака на батерията;

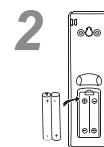

Поставете батериите, както е показано. 2 R-03 батерии, нулиране на ключа (цилиндър); Уверете се, че поставянето съответства на знаците “+”/“-”;

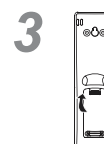

Поставете батерията, след което затворете капака отново.

Когато е включен вентилатора на вътрешното тяло, той има функция „Здраве“ (налична във всички режими). Когато вентилаторът на вътрешното тяло е изключен, индикатора „Здраве“ свети, но анионният генератор не изпуска аниони.



## ВАЖНА ИНФОРМАЦИЯ ОТНОСНО ИЗПОЛЗВАНЕТО НА ОХЛАДИТЕЛНА ТЕХНИКА



Този продукт съдържа флуорирани парникови газове, посочени в Протокола от Киото. Не изхвърляйте в атмосферата.

Хладилен агент тип: R32

ПГЗ\* стойност:675

ПГЗ= потенциал за глобално затопляне. Моля попълнете с перманентен маркер,

- 1 Фабрично охлаждане на продукта:
- 2 за допълнителното количество хладилен агент, заредено в полето
- 1+2 общо количество хладилен агент

и върху етикета за зареждане на хладилния агент, който е доставен с продукта.

Попълненият етикет трябва да се залепи в близост до порта за зареждане на продукта (например, върху вътрешната страна на капака за спиране).

A съдържа флуорирани парникови газове, посочени в Протокола от Киото

B Фабрично охлаждане на продукта: Вижте табелката с наименование

C за допълнителното количество хладилен агент, заредено в полето

D общо количество хладилен агент

E външното тяло

F хладилен цилиндър и колектор за зареждане

## В СЪОТВЕТСТВИЕ С ЕВРОПЕЙСКИТЕ ПРАВИЛА ЗА МОДЕЛИТЕ

Климат:T1 Напрежение:230V

### CE

Всички продукти са в съответствие със следната Европейска разпоредба:

- 2014/53/EU(RED)
- 2014/517/EU(F-GAS)
- 2009/125/EC(ENERGY)
- 2010/30/EU(ENERGY)
- 2006/1907/EC(REACH)

### ROHS

Продуктите са изпълнени според изискванията на Директива 2011/65 / ЕС на Европейския парламент и на Съвета относно ограничаването на употребата на определени опасни вещества в електрическото и електронното оборудване (Директивата на ЕС RoHS) OEEО

Според директивата на Европейския парламент 2012/19/EU, с настоящето информираме потребителя за изискванията за изхвърляне на електрически и електронни продукти.

### ИЗИСКВАНИЯ ЗА ИЗХВЪРЛЯНЕ:



Вашият климатик е маркиран с този символ. Това означава, че електрическите и електронни продукти не трябва да се смесват с несортираните битови отпадъци. Не се опитвайте да демонтирате системата сами: разглобяването на климатичната

система, почистването на охладителя, на маслото и на друга част трябва да се извършва от квалифициран монтажник в съответствие с местното и национално законодателство. Климатичите трябва да се обработват в специално очистително съоръжение за повторна употреба, рециклиране и оползотворяване. Като гарантират правилното изхвърляне на този продукт, ще предотвратите потенциалните негативни последици за околната среда и човешкото здраве. Моля, свържете се с монтажника или местния представител за повече информация. Батерията следва да се извади от дистанционното управление и да се остави отделно според съответните местни и национални закони.

### WIFI

-аксимална безжична мощност на предаване ( 20dBm)  
-естотен обхват на безжично управление  
(2400 - 2483.5MHz)

# Монтаж на вътрешното тяло

## Необходими инструменти за инсталиране

- Отвертка
- Резачи
- Ножовка
- Боркорона
- Комплект за разширяване на тръби (17, 19 и 26 мм)
- Детектор за изтичане на газ или водо-сапунен разтвор
- Гаечен ключ (17 мм, 22 мм, 26 мм)
- Тръборез
- Фрезоващ инструмент
- Нож
- Измервателна
- Рулетка

## Избор на място за монтиране

- Изберете здраво място без вибрации, където тялото може да бъде монтирано достатъчно стабилно.
- Поставете на място, което не се влияе от топлина или пара, генерирани в близост, където не се нарушава входа и изхода на уреда.
- Поставете на място с лесно оттичане, където тръбите могат да бъдат свързани с външното тяло.
- Поставете на място, където студеният въздух може да се разпространи в стаята изцяло.
- Поставете в близост до контакт с достатъчно място около него.
- Поставете на разстояние повече от 1 м от телевизори, радиостанции, безжични уреди и флуоресцентни лампи.
- Ако фиксирате дистанционното управление на стената, поставете го, където вътрешното тяло може да приема сигнали, когато флуоресцентните лампи в стаята са осветени.

## Източник за захранване

- Преди да включите към захранването, проверете дали има напрежение.
- Захранването е същото, както е указано на табелката.
- Инсталирайте по указаната схема на свързване.
- Контактът трябва да е разположен на разстояние откъдето да се стига до захранващия кабел. Не удължавайте кабела, като го срязвате.

## Избор на тръба

3A 09K 12K	Тръба за течност	Φ6.35×0.8mm
	Тръба за газ	Φ9.52×0.8mm
3A 18K	Тръба за течност	Φ6.35×0.8mm
	Тръба за газ	Φ12.7×0.8mm
3A 24K	Тръба за течност	Φ9.52×0.8mm
	Тръба за газ	Φ15.88×1.0mm

## Чертеж за монтаж на вътрешните тела

В моделите се използва хладилен агент R32 без HFC

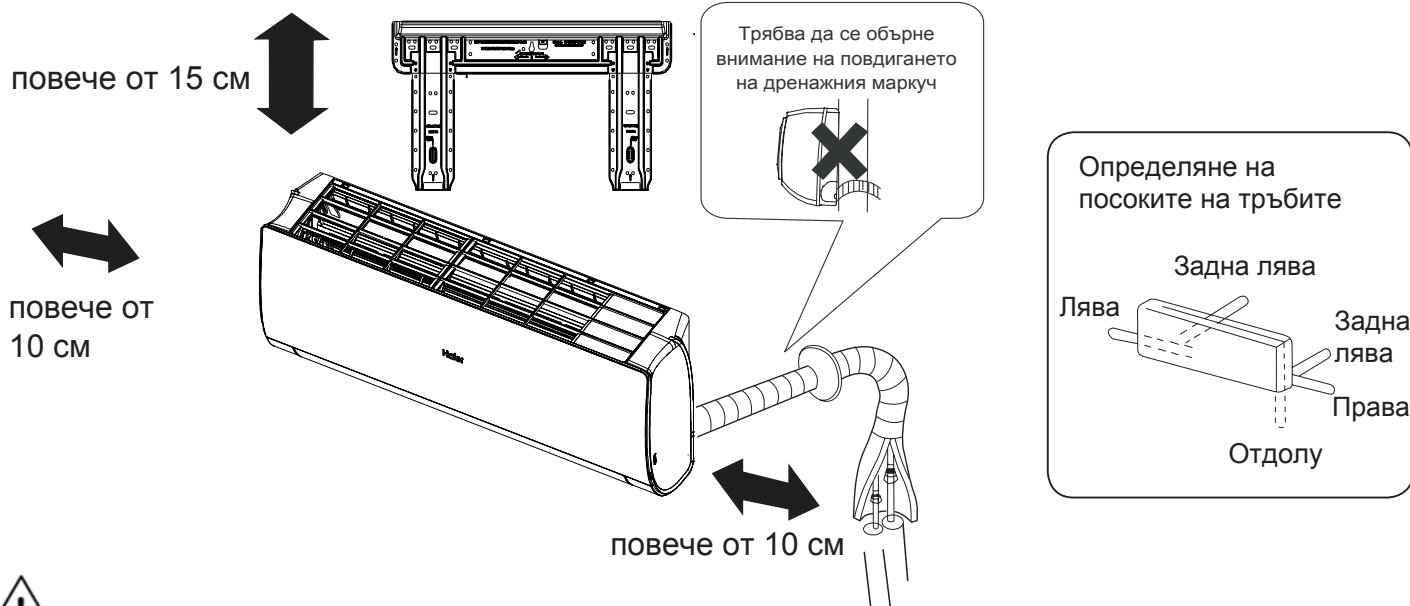

Ако използвате лявата тръба за оттичане, уверете се, че е преминала през отвора. Разстоянието между вътрешното тяло и пода трябва да бъде повече от 2 м.

Моля, придържайте се към действителния продукт, който сте закупили, горепосочената картинка е само за Ваша справка.

# Монтаж на вътрешното тяло

## 1 Монтаж на монтажната пластина и позициониране на отворието в стената

### Когато монтажната пластина първо е фиксирана

1. Изравнете, ориентирайки се на съседните стълбове или прегради, подходящо пластината, за да се закрепите към стената, след това временно закрепете пластината с един стоманен гвоздей.
2. Проверете още веднъж правилното ниво на пластината, с помощта на нивел с тежест от централната горна част на пластината, след това затегнете здраво пластината с прикрепения стоманен гвоздей.
3. С помощта на рулетката определете местоположението А/С на отворието в стената

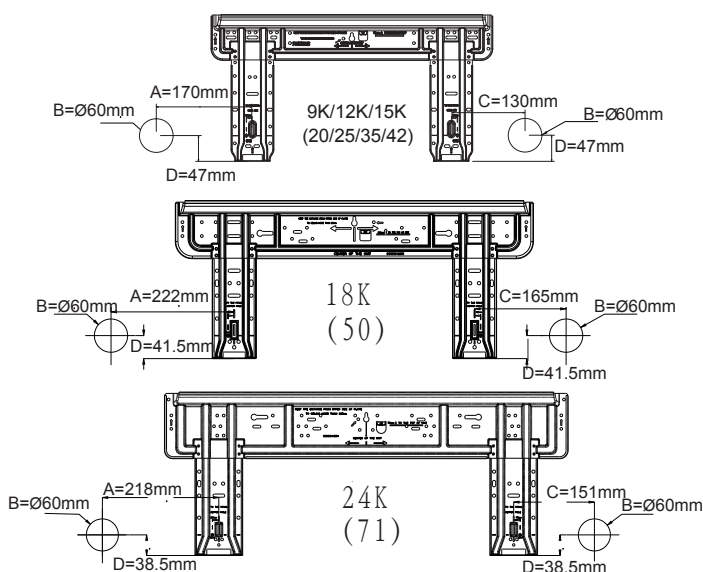

### Когато монтажната пластина е фиксирана към странична лента и преграда

- Прикрепете монтажната стойка към страничната лента и преградата, която се продава отделно, след което закрепете пластината към неподвижната монтажна стойка.
- Вижте предходната статия, "Когато монтажната плоча е предварително фиксирана", за разположението на отворието на стената.

## 2 Пробиване на отвор в стената и поставяне на капака на тръбопровода

- Направете отвор с диаметър 60 мм, леко низходящ до външната страна на стената.
- Монтирайте капака на отворието за тръбите и го зашпакувайте след монтажа

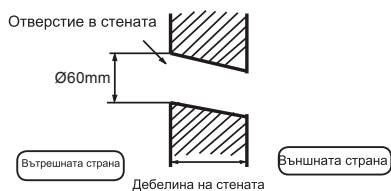

(Разрез на отворието в стената) (C) Отворието за тръбопровод

## 3 Монтиране на вътрешното тяло

### Изтегляне на тръбата

#### [ Заден тръбопровод ]

- Изтеглете тръбите и дренажния маркуч, след което ги закрепете със залепваща лента

#### [Лява • Ляво-задна тръба]

- В случай на тръбопровод отляво, изрежете с резачице капака за левия тръбопровод.
- В случай на ляво-заден тръбопровод, огънете тръбите по посока на тръбопровода към отворието за ляво-задния тръбопровод, който е маркиран на топлоизолационните материали.

1. Въмъкнете дренажния маркуч в прореза на топлоизолационните материали на вътрешното тяло.
2. Поставете вътрешния / външния електрически кабел от задната част на вътрешното тяло и го издърпайте от предната страна, след което ги свържете.
3. Намажете уплътняващата пластина с охлаждащо масло и свържете тръбите. Покрийте плътно свързващата част с топлоизолационни материали и се уверете, че сте закрепили с лепяща лента



- Вътрешният / външният електрически кабел и дренажният маркуч трябва да бъдат обвързани с тръбопроводите на хладилното тяло чрез защитна лента.

#### [Други посоки на тръбопровода]

- Отрежете с резачице капака за тръбопроводите по посоката на тръбопроводите и след това огънете тръбата според разположението на отворието в стената. При огъване на тръбите внимавайте да не ги повредите.
- Предварително свържете вътрешния / външния електрически кабел, след което изтеглете специално свързаната към топлоизолацията свързваща част.

### Фиксиране на вътрешното тяло

- Закачете корпуса на тялото върху горните изрези на монтажната пластина. Придвигнете тялото от една в друга страна, за да проверите сигурното му фиксиране.
- За да фиксирате тялото върху монтажната пластина, задръжте го отдолу и го спуснете перпендикулярно.



### Премахване на вътрешното тяло

- Когато премахвате вътрешното тяло, моля, използвайте ръката си, за да повдигнете тялото и да излезе, след това леко повдигнете долната част на тялото навън и повдигнете уреда, докато излезе от монтажната пластина.

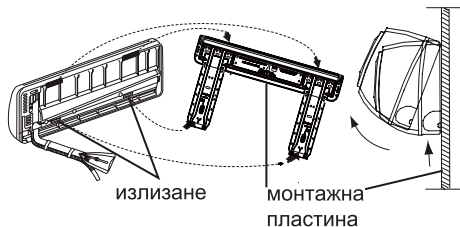

## 4 Свързване на вътрешния / външния електрически кабел

### Премахване на капака на кабела

- Отстранете капака на терминала в долния десен ъгъл на вътрешното тяло, след което извадете капака на кабела, като го развинтите.

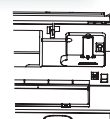

## Когато свързвате кабела след монтиране на вътрешното тяло

1. Вмъкнете отвън кабела в лявата страна на отворстието в стената, в която тръбата вече е била.
2. Издърпайте кабела от предната страна и го свържете, като направите възел.

## Когато свързвате кабела, преди да инсталирате вътрешното тяло

- Поставете кабела от задната страна на уреда след което го издърпайте от предната страна.
- Разхлабете винтовете и поставете изцяло краищата на кабелите в клемата, след което затегнете винтовете.
- Издърпайте леко кабела, за да се уверите, че кабелите са правилно поставени и затегнати.
- След свързване на кабела, не пропускайте да свържете кабела с капака на електропровода.

### Вътрешно тяло

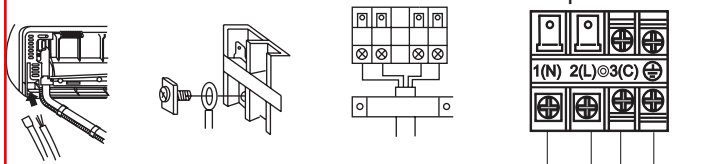

### Забележка:

При свързване на кабела, проверете внимателно номера на терминала на вътрешното и външното тяло. Ако окабеляването е грешно, не може да функционира правилно и може да причини дефект.

Свързване на окабеляването  $\geq 4G1.0\text{mm}^2$

1. Ако захранващият кабел е повреден, той трябва да бъде заменен от производителя или неговия представител, или от подобно квалифицирано лице. Типът на свързващия кабел е H07RN-F.
2. Ако предпазителят на PC платката е счупен, моля заменете го с друг от типа T.3.15A / 250VAC (Вътрешен).
3. Методът на окабеляване трябва да съответства на местния стандарт за окабеляване.
4. След монтажа, щепселът трябва да може лесно да се свърже.
5. Прекъсвачът трябва да бъде включен във фиксиран кабел. Прекъсвачът трябва да е двуполюсен, а разстоянието между двата му контакта да е не по-малко

## 5 Монтаж на източник за захранване

- Източникът за захранване трябва да се използва само за климатика.
- Ако монтирате климатика на влажно място, моля инсталирайте прекъсвач за течове.
- При монтаж на други места, доколкото е възможно, използвайте прекъсвач.

## 6 Рязане и разширяване на тръбите

- Нарязването на тръбите се извършва с тръборез като трябва да се извадят лепките.
- След поставянето на гайката, започва разширяването.

	Инструмент за разширяване за R410A	Конвенционален инструмент за разширяване	
	Съединител тип	съединител тип (Твърд тип)	Вид на крилчатата гайка (Imperial)
A	0~0.5мм	1.0~1.5мм	1.5~2.0мм

Инструмент за разширяване на тръби

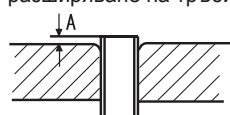

1. Изрежете тръбата

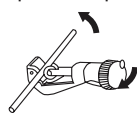

2. Махнете лепенките



3. Вкарайте гайката за разширяване



4. Разширете тръбата



Правилно	Неправилно				

## 7 При дренаж

- Моля, монтирайте дренажния маркуч, така че да бъде насочен надолу.
- Моля, не правете дренаж, както е показано по-долу.

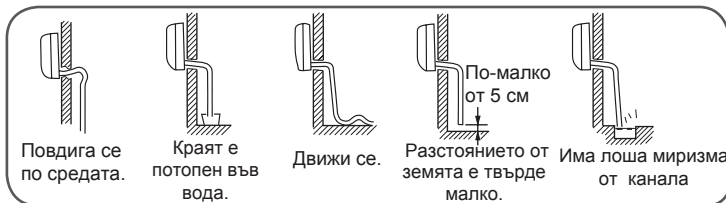

- Излейте вода в канала за оттичане на вътрешното тяло, за да се уверите, че оттичането се извършва навън.
- В случай, че прикрепеният дренажен маркуч е в стаята, моля, топлоизолирайте го.

## 8 При дренаж

Посочване на кода	Описание на проблема	Анализ и диагностика
E 1	Повреда на датчика за температурата в помещението	Неправилно свързване на конектора; Неизправен термометър; Неизправна платка PCB;
E 2	Повреда на датчика за топлообмен	
E 4	Грешка на вътрешната памет EEPROM	Повреда на EEPROM данни; Неизправна платка EEPROM; Неизправна платка PCB;
E 7	Грешка в комуникацията между вътрешните и външните уреди	Грешка в предаването на сигнала от вътрешното тяло към външния блок поради грешка в окабеляването; Неизправна платка PCB;
E 14	Вътрешна повреда на мотора на вентилатора	Спиране на работа поради скъсване на кабел в мотора на вентилатора; Спиране на работа поради скъсване на проводниците на вентилатора; Грешка в откриването на проблема поради дефектна платка PCB на вътрешното тяло;

## 9 Проверете дали е монтирано и тествайте

- Моля, обяснете на нашите клиенти, как да използват ръководството за употреба.







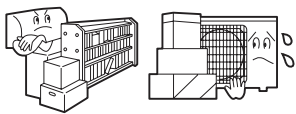

Проверете елементите за тестване

Поставете отметка ✓ в полетата

- Теч на газ от свързване на тръбата?
- Теплоизолация от свързването на тръбите?
- Дали свързващите кабели отвън и отвътре са плътно вкарани в терминалния блок?
- Свързани ли са плътно кабелите от вътрешната и външната страна?
- Извършва ли се дренажа безопасно?
- Има ли безопасно заземяване?
- Дали вътрешното тяло е закрепено стабилно?
- Дали напрежението на източника за захранване съответства на кода?
- Има ли някакъв шум?
- Лампата свети ли нормално?
- Дали охлаждането и отоплението (когато са в термопомпа) се извършват нормално?
- Дали функционирането на регулатора на стайната температура е нормално?

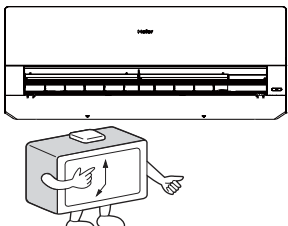
# Поддръжка

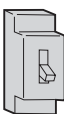
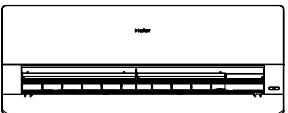
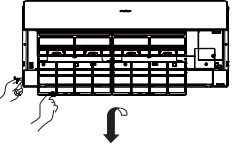
## За правилното използване на климатика

<p>Настройка на подходяща стайна температура</p>  <p>Правилна температура</p>	<p>Не блокирайте входа или изхода за въздух</p> 	<p>Дистанционно управление</p>  <p>Не използвайте вода, избършете дистанционното със суха кърпа. Не използвайте почистващо средство за стъкла или синтетичен плат.</p>	<p>Вътрешно тяло</p>  <p>Избършете климатика с мек и сух парцал. За сериозни петна използвайте неутрален почистващ препарат, разреден с вода. Изцедете парцала преди бърсането, след което избършете напълно препаратата.</p>
<p>Затворете вратите и прозорците по време на работа</p>  <p>По време на охлаждане да се предотвратява проникването на пряка слънчева светлина като се пусне завеса или шора</p>	<p>Използвайте ефективно таймера</p> 	<p>Не използвайте следните неща за почистване</p>  <p>Газ, бензин, разрежител или почистващ препарат могат да повредят покритието на устройството.</p>  <p>Горещата вода над 40 °C (104 °F) може да причини обезцветяване или деформация.</p>	
<p>Ако устройството няма да се използва дълго време, изключете главния прекъсвач на захранването.</p>  <p>OFF</p>	<p>Използвайте ефективно жалюзите</p> 	<p>Почистване на въздушния филтър</p> <ol style="list-style-type: none"><li>1 Натиснете бутона "SMART" за 5 сек., за да повдигнете частично панела.</li><li>2 Отворете ръчно панела и го поддържайте с държача</li><li>3 Свалете филтъра</li><li>4 Почистете филтъра</li><li>5 Поставете филтъра</li><li>6 Извадете държача и затворете панела</li><li>7 Натиснете продължително бутона "SMART", и панелът автоматично ще се спусне и ще се затвори.</li></ol>   <p>Веднъж на всеки две седмици</p>	

## Смяна на филтъра за пречистване на въздуха

### 1. Отворете решетката за входящия въздух

Натиснете бутона "SMART" за 5 сек., за да повдигнете частично панела.

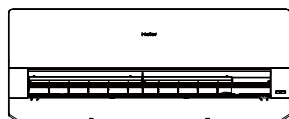

### 2. Откачете стандартния въздушен филтър

Плъзнете копчето леко нагоре, за да освободите филтъра, след което го извадете.

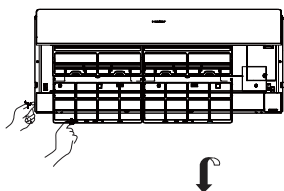

Свалете стария филтър за пречистване на въздуха



### 3. Прикрепете филтъра за пречистване на въздуха

Поставете филтърните уреди за пречистване на въздуха в дясната и лява филтърна рамка.



### 4. Прикрепете стандартен въздушен филтър (Необходим монтаж)

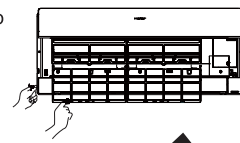

#### ВНИМАНИЕ:

Бялата страна на филтъра за пречистване на въздуха на фотокатализатора е обърната навън, а черната страна - към уреда. Зелената страна на филтъра за пречистване на въздуха чрез унищожаване на бактерии е обърната навън и бялата страна е обърната към уреда.

### 5. Затворете решетката за входящия въздух

Натиснете продължително бутона "SMART", и панелът автоматично ще се спусне и ще се затвори.

#### ЗАБЕЛЕЖКА:

- Филтърът за пречистване на въздуха на фотокатализатора ще бъде соляризиран през определено време. В нормално семейство ще бъде соляризиран на всеки 6 месеца.
- Филтърът за пречистване на въздуха, който унищожава бактериите, ще се използва дълго време, няма нужда от замяна. Но по време на използването им, ще трябва често да отстранявате праха с прахосмукачка или леко да ги изтръсквате, в противен случай ще се влоши работата им.
- Моля, пазете филтъра за пречистване на въздуха от бактерии в хладни и сухи условия, избягвайте излагането му за дълго време на директно слънце, когато спрете да го използвате, в противен случай способността му за пречистване ще намалее.



# ПРЕДПАЗНИ МЕРКИ

## ⚠ ПРЕДУПРЕДИТЕЛНИ МЕРКИ

**Моля повикайте службата за продажба/сервиз за монтажа на апарата.**  
 Не предприемайте опити да монтирате сами климатика поради това че при лошо изпълнение на работата може да предизвикате електрически удар, пожар, наводняване.

## ⚠ ПРЕДУПРЕДИТЕЛНИ МЕРКИ

Когато се появи аномалия в работата на апарата като например мирис на изгоряло незабавно спрете работата на апарата от главния прекъсвач и се свържете с магазина от където сте закупили апарата.

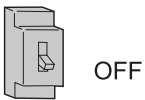

**СТРИКТНО ИЗПЪЛНЕНИЕ**

Използвайте отделно собствено захранване за апарата с прекъсвач на ел. верига.

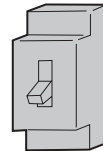

Проверете дали дренажната система е монтирана правилно.



**СТРИКТНО ИЗПЪЛНЕНИЕ**

Включете сигурно захранващия кабел в мрежовия кабел.



**СТРИКТНО ИЗПЪЛНЕНИЕ**

Използвайте подходящо захранващо напрежение.



**СТРИКТНО ИЗПЪЛНЕНИЕ**

1. Не използвайте захранващия кабел опънат или свързан наполовина.

2. Не инсталирайте уреда в близост до уреди от който може да има изтичане на газ.

3. Не излагайте уреда на пара.

**ЗАБРАНА**

Не използвайте захранващия кабел намотан.

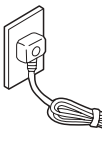

**ЗАБРАНА**

Вземете мерки да не повредите захранващия кабел.

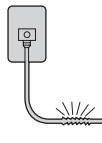

**ЗАБРАНА**

Не пъхайте предмети във входящия и изходящ отвори.

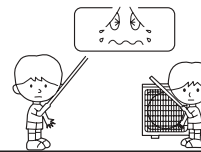

**ЗАБРАНА**

Не пускайте и не спирайте работата на апарата изключвайки захранващия кабел и то както е показано.



**ЗАБРАНА**

Не насочвайте въздушния поток директно към хората и специално към пеленачета и стари хора.



**ЗАБРАНА**

Не се опитвайте да поправите или реконструирате апарата вие самите.

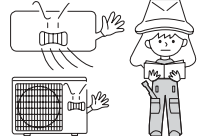

Свържете заземен кабел.

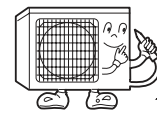

## ⚠ ПРЕДПАЗНИ МЕРКИ

Не го използвайте с цел за складиране храни, художествени работи, точни инструменти, развъждане на животни или култивиране на растения.

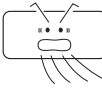

**ЗАБРАНА**

Проветрявайте със свеж въздух от време на време особено когато в същото време работят газови уреди.

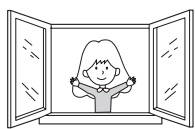

**СТРИКТНО ИЗПЪЛНЕНИЕ**

Не превключвайте прекъсвача с мокри ръце.

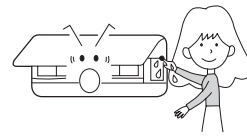

**ЗАБРАНА**

Не монтирайте апарата близо до места с огън /готварска печка/ или други нагриващи апарати.

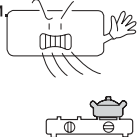

**ЗАБРАНА**

Осигурете добри условия за монтажа на стойката.

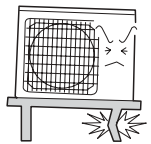

**ЗАБРАНА**

Не изливайте вода в апарата за да го почистите.

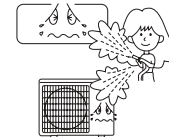

**ЗАБРАНА**

Не оставяйте животни или растения директно във въздушния оток.



**ЗАБРАНА**

Не поставяйте каквито и да е предмети върху или опрени на апарата.

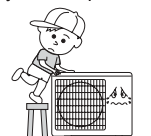

**ЗАБРАНА**



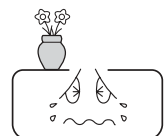

Не поставяйте вази или съдове пълни с вода от горе на апарата.

**ЗАБРАНА**



# Откриване на възникнали неизправности

Преди да извикате сервиза, проверете първо следното.

	Явления	Причина или точка за проверка
Нормална проверка на възможностите на климатика	Системата не стартира веднага. 	- Когато апарата е спрян той не може да стартира незабавно, докато не изтекат 3 минути за защита на системата. - Когато електрическият щепсел е изключен и след това включен отново веригата за защита ще сработи за 3 минути за да защити климатика.
	Чуват се шумове. 	- По време на пускане и работа може да се чува, звук на шум от течаща или бълбукаща вода. Този шум се произвежда от течащата в системата охлаждаща течност. - По време на работа на апарата може да се чува шум от пукане. Този шум се произвежда от разширяването или свиването на частите на кутията поради промяна на температурата им. - Това може да е силен шум от въздушния поток при работа на апарата вследствие на много замърсен филтър.
	Отделя се миризма.	- Това е вследствие на циркулиращи в системата миризми от вътрешния въздух като например мирис от цигари или от боята на апарата.
	По време на работа вода или пара излизат от вътрешния стаен апарат. 	- По време на работа на COOL (охлаждане) или DRY (изсушаване) то от вътрешния стаен апарат може да излезе вода или пара. Това е следствие на много бързото охлаждане на стайния въздух.
	В режим изсушаване, скоростта на вентилатора не може да бъде променена	В режим Изсушаване, когато стайната температура е по-ниска от температурната настройка с 2oC, климатика автоматично избира ниска скорост на вентилатора.
Проверки който да се извършат	Апарата въобще не да работи. 	-Дали щепсела е включен в мрежата? -Дали не е спрял тока? -Дали не е изгорял предпазител?
	Лошо охлаждане. 	- Дали въздушния филтър не е зацапан? Нормално той трябва да се почиства на всеки 15 дни. - Дали няма прегради пред входа и изхода на климатика? - Дали температурата е зададена правилно? - Дали няма отворени врати или прозорци? - Дали в помещението не попада директна слънчева светлина през прозорец по време на работа на охлаждане? Използвайте пердетата. - Дали няма много нагревателни уреди или твърде много хора в стаята по време на работа на охлаждане?

# ВНИМАНИЕ

## Предпазни мерки

- Не закривайте или не покривайте вентилационната решетка. Не пхъхайте пръстите си или друг предмет във входно/изходните подвижни жалузи.
- Не разрешавайте на деца да играят с климатика. При липса на наблюдение децата могат да достигнат и да седнат на външния апарат.

Този уред не е предназначен за употреба от хора (включително деца) с физически, сетивни и умствени проблеми както и от хора без опит и познания, освен ако те не са стриктно инструктирани от компетентно лице относно работата и мерките за безопасност. Не оставяйте децата си да играят с уреда без надзор.

## Спецификация

-Охлаждащата система е херметично затворена.

## Апарата работи при следните условия

1.Работната температура на околната среда за която апарата се само настройва е в следния обхват:

Охлаждане	Вътрешна	Максимална: D.B./W.B. 32°C/23°C Минимална: D.B./W.B. 21°C/15°C
	Външна	Максимална: D.B./W.B. 43°C/26°C Минимална: D.B. -20°C
Отопление	Вътрешна	Максимална: D.B. 27°C Минимална: D.B. 0 °C
	Външна (инвертор)	Максимална: D.B./W.B. 24°C/18°C Минимална: D.B. -15°C

- Ако захранващия кабел е повреден, свържете се оторизиран сервизен център за смяна.
- Ако предпазителя на главното табло изгори заменете го с предпазител тип T. 3.15A/250V. Ако предпазителя на външното тяло изгори, моля заменете го с нов T.25A/250V.
- Начина на изпълнение на електрическите връзки да се извършат съгласно местните стандарти за този вид работа.
- След монтажа щепсела на захранващия кабел трябва да бъде лесно достижим.
- Разредените батерии трябва да бъдат изхвърлени за депониране правилно.
- Апарата не е предвиден да бъде използван от малки деца или лица инвалиди без наблюдение
- Малките деца трябва да бъдат под наблюдение за да предотвратите че не играят с апарата.
- Трябва да свържете ел.прекъсвач към мрежата.
- Моля използвайте за апарата отделен захранващ щепсел, който да е свързан със захранващия кабел.
- Щепсела и свързващия кабел могат да се закупят от местните магазини за ел. части.
- За защита на уреда, изключете климатика от бутона, изчакайте около 30 секунди и след това можете да го изключите и от захранващата мрежа.
- Не поставяйте никакъв сензор /тестер/ в трипътния кран.





Lees de veiligheidsvoorschriften in deze handleiding zorgvuldig door voordat u het apparaat in gebruik neemt.



Dit apparaat is gevuld met R32.

Bewaar deze handleiding op een plek waar de gebruiker haar makkelijk vinden kan.

## WAARSCHUWING:

- Gebruik geen middelen om het ontdooien of reinigen te versnellen, anders dan door de fabrikant aanbevolen.
- Het apparaat moet in een ruimte worden geplaatst waarin zich geen voortdurend werkende ontstekingsbronnen bevinden (bijvoorbeeld: open vuur, een werkend gastoestel of een werkende elektrische kachel).
- Niet doorboren of verbranden
- Bedenk dat koelmiddelen mogelijk geen geur hebben.
- Het apparaat moet worden geïnstalleerd, gebruikt en geplaatst in een ruimte waar het beschikbaar vloeroppervlak groter dan 3 m<sup>2</sup> is.
- Als het netsnoer beschadigd is, moet het worden vervangen door de fabrikant, zijn service agent of andere gekwalificeerde personen, om gevaar te voorkomen.
- Dit apparaat kan enkel worden gebruikt door kinderen van 8 jaar en ouder, personen met beperkte fysieke-, sensorische- of geestelijke capaciteiten of gebrek aan ervaring en kennis als zij onder toezicht staan, danwel moeten zij instructies hebben ontvangen over het veilig gebruik van het apparaat en de risico's begrijpen die daarbij betrokken zijn. Kinderen mogen niet met het apparaat spelen. Schoonmaak en onderhoud mag niet door kinderen worden uitgevoerd tenzij zij onder toezicht staan.
- De bedradingsmethode moet in overeenstemming zijn met lokale normen voor bedrading.
- Alle kabels moeten het Europees authenticatie certificaat hebben. Wanneer de verbindingkabels gedurende de installatie onderbroken worden moet de aardingskabel het laatst onderbroken worden. De explosiebestendige stroomonderbreker van de airconditioner moet een alpolige schakelaar zijn. De afstand tussen haar twee contacten mag niet minder dan 3mm zijn. Dergelijke mogelijkheden voor ontkoppeling moeten in de bedrading worden opgenomen.
- Zorg ervoor dat de montage wordt uitgevoerd volgens lokale bedradingsvoorschriften en door gekwalificeerde personen.
- Zorg voor een correcte en betrouwbare aarding.  
Installeer een explosieveilige aardlekschakelaar.
- Gebruik bij installatie, verplaatsing of reparatie geen ander koelmiddel dan het koelmiddel zoals aangegeven op de buitenunit (R32). Het gebruik van andere koelmiddelen kan stringen of schade aan de unit en persoonlijk letsel veroorzaken.
- Het type van de aansluitdraden is H07RN-F.

# Inhoudsopgave

Onderdelen en Functies .....	1
Werking .....	2
Installatie van de Binnenunit.....	11
Onderhoud.....	14
Waarschuwingen .....	15
Probleemoplossing .....	16

# Onderdelen en Functies

## Binnenunit

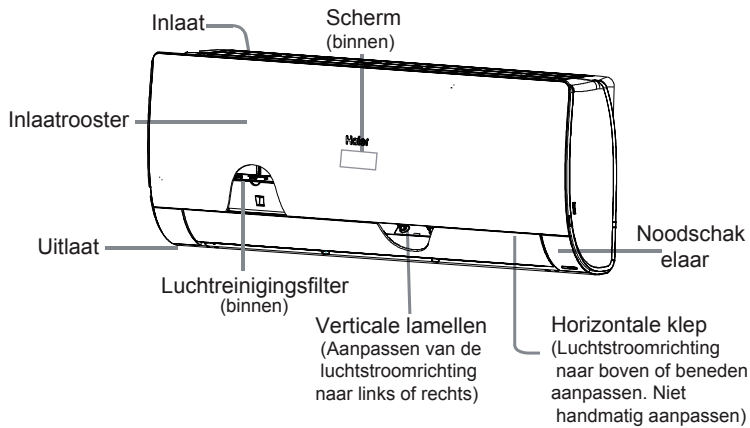

Het daadwerkelijk inlaatrooster kan afhankelijk van het gekochte product verschillen van het rooster getoond in de handleiding.

### Scherm

- ① Signaalontvanger van de afstandsbediening (Maakt een pieptoon wanneer een signaal van de afstandsbediening ontvangen wordt.)
- ② Omgevingstemperatuur weergave Bij ontvangst van het signaal van de afstandsbediening verschijnt de ingestelde temperatuur.
- ③ Werkingsmodus indicator
- ④ WIFI weergave

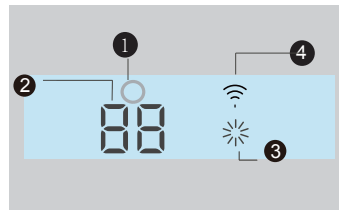

## Afstandsbediening

### Buitenkant van de afstandsbediening

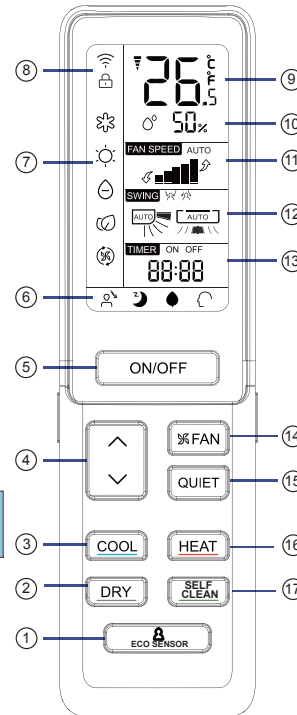

- 1. ECO SENSOR knop
- 2. DRY knop  
Wordt gebruikt om de DRY werking in te stellen
- 3. COOL knop  
Wordt gebruikt om de COOL operatie in te stellen.
- 4. TEMP knop  
Wordt gebruikt om de temperatuur in te stellen

- 5. ON / OFF knop
- 6. Weergave van elke functie stand
- 7. Werkingmodus weergave
- 8. WIFI and Slot weergave
- 9. TEMP weergave
- 10. Luchtvochtigheid weergave
- 11. FAN SPEED weergave
- 12. SWING weergave  
Swing boven/beneden weergave  
Swing links/rechts weergave
- 13. TIMER ON weergave  
TIMER OFF weergave  
CLOCK weergave
- 14. FAN knop
- 15. QUIET knop
- 16. HEAT knop
- 17. SELF CLEAN knop

## Outdoor Unit

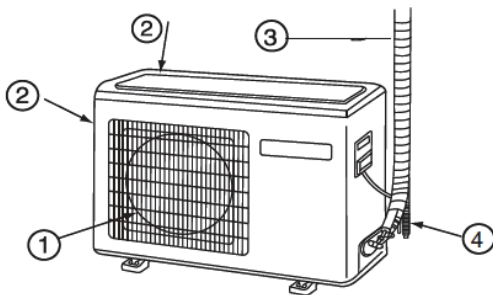

- ① UITLAAT
- ② INLAAT
- ③ VERBINDINGSLEIDINGEN EN ELEKTRONISCHE BEDRADING
- ④ AFVOERSLANG

### OPMERKING:

- a. De luchtvochtigheidsweergave is op sommige modellen niet beschikbaar.
- b. Als het model dat u gekocht heeft een WIFI-functie heeft, druk dan 5 seconden op de "ON/OFF" knop om het WIFI verbindingssignaal uit te zenden. Zodra het in de verbindingmodus is, zal de APP u laten weten hoe u kunt doorwerken.



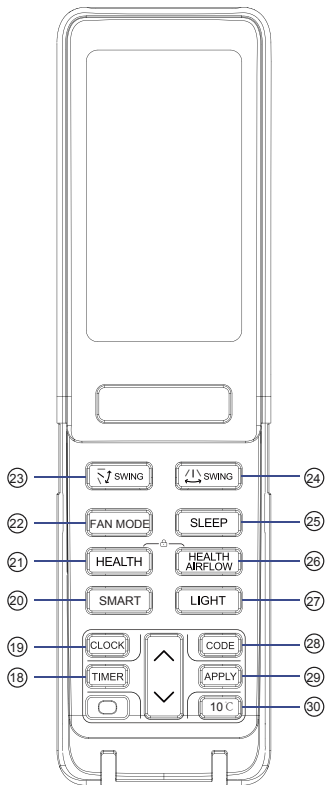

- 18. TIMER knop
  - 19. CLOCK knop
  - 20. SMART knop
  - 21. HEALTH knop
  - 22. FAN MODE knop
  - 23. SWING boven/beneden knop
  - 24. SWING links/rechts knop
  - 25. SLEEP knop
  - 26. HEALTH AIRFLOW knop
  - 27. LIGHT knop
  - 28. CODE knop A-b
  - 29. APPLY knop
  - 30. 10 °C knop
- Bedien het oplichten en doven van het interne LED-scherm.
- speciale verwarmingsinstelling functie: 10 graden verwarming handhaven (waardevol voor RS)

## ■ Stel de klok

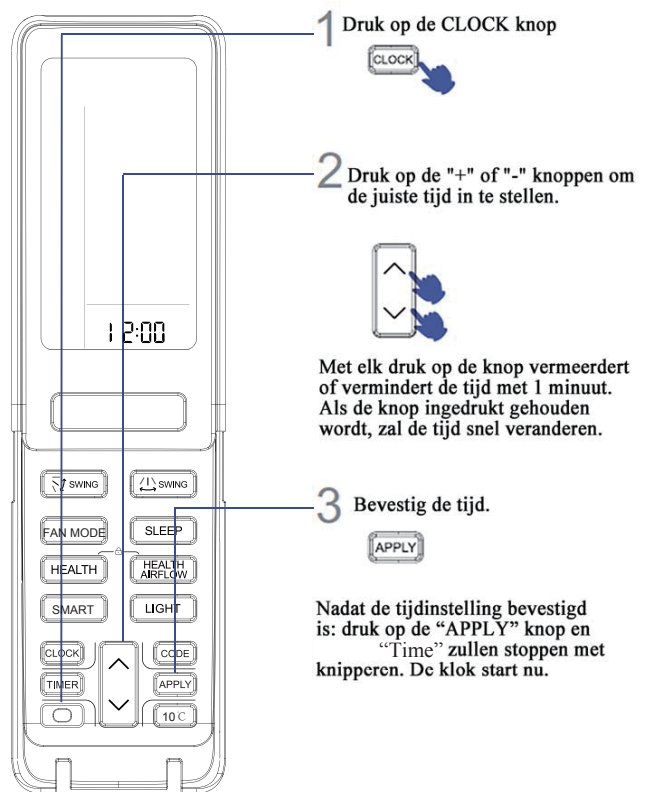

1 Druk op de CLOCK knop

2 Druk op de "+" of "-" knoppen om de juiste tijd in te stellen.

Met elk druk op de knop vermeerdert of vermindert de tijd met 1 minuut. Als de knop ingedrukt gehouden wordt, zal de tijd snel veranderen.

3 Bevestig de tijd.

Nadat de tijdinstelling bevestigd is: druk op de "APPLY" knop en "Time" zullen stoppen met knipperen. De klok start nu.

### T' qoelichting:

1. Door het gelijktijdig indrukken van de "HEALTH" + "HEALTH AIRFLOW" knoppen kan de "SLOT" functie (🔒) ingesteld en geannuleerd worden.

### Let op:

De afstand tussen de infrarood diode van de afstandsbediening tot de opening van de signaalontvanger gat moet minder dan 7m zijn en vrij van obstakels. Wanneer er een TL-lamp of draadloze telefoon in de kamer **geïnstalleerd is zal de ontvanger** vatbaar zijn voor storingen bij het ontvangen van signalen, zodat de afstand tot de binneneenheid korter moet zijn.

Een volledige of onduidelijke weergave gedurende een verrichting duidt er op dat de batterijen leeg zijn. Gelieve batterijen te vervangen.

Wanneer de afstandsbediening op enig moment een abnormale werking vertoont, kan het helpen de batterijen er even uit te halen en ze na enkele minuten terug te plaatsen.



### Tip:

Wanneer u de afstandsbediening langere tijd niet gebruikt, haal dan de batterijen eruit.

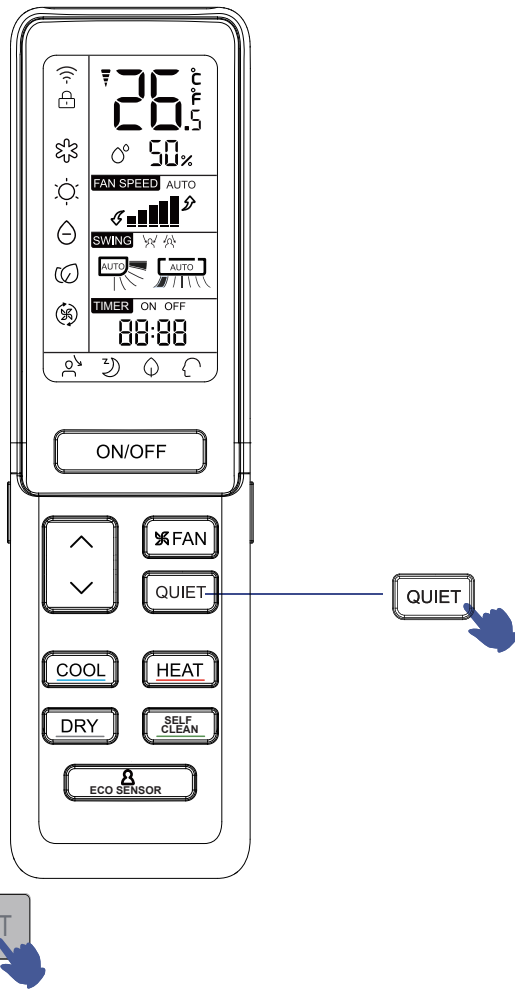
## ■ Werking QUIET



U kunt deze functie selecteren wanneer u stilte nodig heeft om te rusen of lezen.

Met elk druk op de knop verschijnt  op het scherm en de airconditioner start dan te werken in de QUIET functie. In de QUIET functie neemt de ventilatorsnelheid automatisch de lage snelheid van de AUTO ventilator modus op. Druk nogmaals op de QUIET knop, de  verdwijnt, en de werking stopt.

## ■ Werking COOL, HEAT en DRY

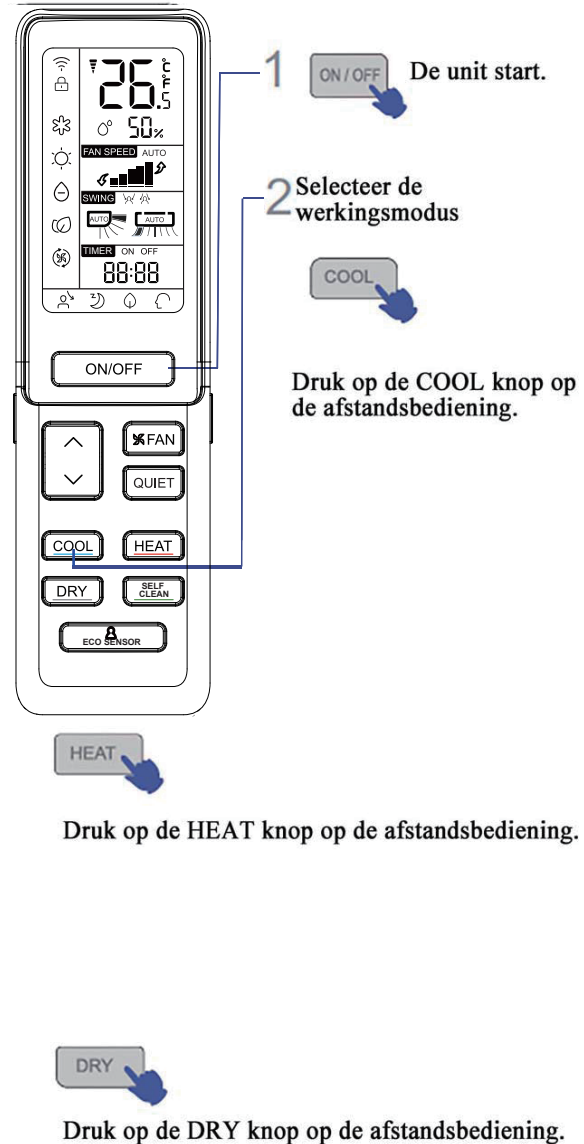

1. In de DRY modus zal de unit, ongeacht de FAN instelling, met tussenpozen bij een lage snelheid werken als de kamertemperatuur lager wordt dan de temperatuur instelling + 2°C.
2. De afstandsbediening kan iedere bedieningsstand onthouden. Bij hernieuwd opstarten: druk gewoon op de ON / OFF knop en de unit zal met de vorige instellingen werken.

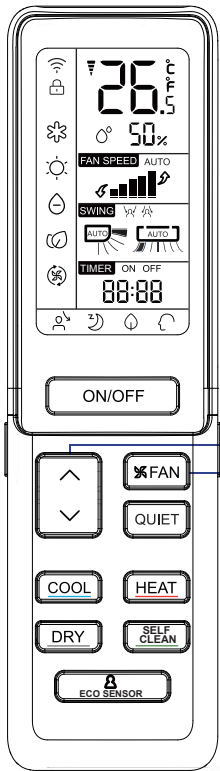

- 1 Druk op de TEMP knop.
- △ Elke keer als de knop wordt ingedrukt, stijgt de temperatuur met 1 ° C.
  - ▽ Elke keer als de knop wordt ingedrukt, daalt de temperatuur met 1 ° C.

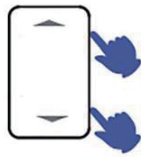

De unit zal starten om de temperatuur instelling op het LCD-scherm te bereiken.

2 FAN Werking



Druk op de FAN SPEED knop. Met elk druk op de knop wordt de ventilatorsnelheid als volgt veranderd:

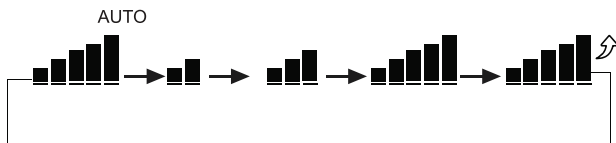

De unit zal met de geselecteerde ventilatorsnelheid werken.

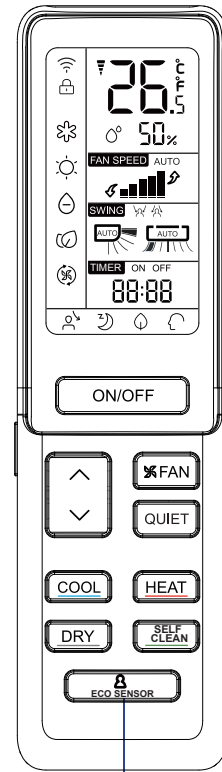

ECO SENSOR Werking

Drukt u op de SENSOR knop, Bij elke keer drukken, wijzigt het als volgt:

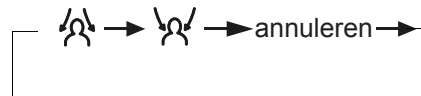

OPMERKING:

Een menselijke sensor wordt gebruikt om wijzigingen in de infrarode straling te detecteren die wordt uitgestraald door het menselijke lichaam. In het geval van de volgende voorwaarden, de detectie is waarschijnlijk niet nauwkeurig bij:

- 1.Hoge kamertemperatuur, waarbij de omgevingstemperatuur dicht bij de lichaamstemperatuur ligt.
- 2.Mensen dragen veel kleding of liggen op hun buik of rug.
- 3.De snelheid van de menselijke beweging overschrijdt de gevoeligheid van de sensor.
- 4.Regelmatige bewegingen van huisdieren, of regelmatig bewegen van gordijnen of andere objecten binnenshuis als gevolg van de wind.
- 5.Bewegende doelen liggen verder dan het detectiebereik van de sensor.
- 6.De linker en rechter uiteinden van de binneneenheid zijn te dicht op de muur geïnstalleerd.
- 7.Er schijnt direct zonlicht in de kamer.

De airconditioner draait in een ruimte, waar de omgevingstemperatuur sterk schommelt

Bovendien, indien een persoon zich begeeft op de grens van twee of drie blaasgebieden, zal de volgende lucht naar deze twee gebieden worden geblazen respectievelijk of automatisch worden gewisseld. De te vermijden lucht zal deze twee gebieden vermijden of automatisch worden gewisseld.

## HEALTH AIRFLOW Werking

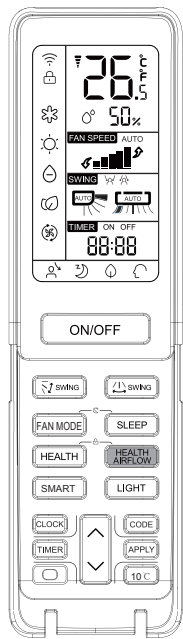

**HEALTH AIRFLOW**  Het instellen van de comfort luchtstroom functie

1). Druk op de HEALTH AIRFLOW knop,  verschijnt op het scherm. Vermijd dat een sterke luchtstroom rechtstreeks op het lichaam blaast.

2). Druk nogmaals op de HEALTH AIRFLOW knop,  verschijnt op het scherm. Vermijd dat een sterke luchtstroom rechtstreeks op het lichaam blaast.

**HEALTH AIRFLOW**  Annuleren van de comfort-luchtstroom functie

Druk nogmaals op de HEALTH AIRFLOW knop. Zowel het inlaatrooster als uitlaatrooster van de airconditioner worden geopend en de unit zal werken met de oorspronkelijke instellingen voorafgaand aan het selecteren van de instelling van de comfort-luchtstroom functie. Als de unit stopt zal het uitlaatrooster automatisch sluiten.

Opmerking:

Bedien het uitlaatrooster niet handmatig. Anders gaat het rooster onjuist werken. Indien het rooster onjuist functioneert: stop de unit een minuut. Start de unit opnieuw op en pas het rooster aan met de afstandsbediening.

De afstandsbediening kan iedere bedieningsstand onthouden. Wanneer de unit de volgende keer start, druk dan op de ON / OFF knop en de unit gaat met de vorige instellingen werken.

## SELF CLEAN Werking



Functionele beschrijving: het beoogd doel van deze functie is het reinigen van de verdamper.

◆ Ingang en uitgang: Druk op de SELF CLEAN knop om deze functie te openen, vervolgens zal het "CL" op het paneel van de binneneenheid en tevens op de afstandsbediening weergegeven. Maximale werkingstijd is niet meer dan 25 minuten, deze functie wordt automatisch verlaten wanneer "Pi" geluid tweemaal te horen valt, vervolgens keert het toestel terug naar de oorspronkelijke staat. In het beweringsproces van SELF CLEAN, herhaaldelijk op de knop drukken is ongeldig en het kan niet worden verlaten, gaarne op de "aan/uit" knop drukken of overschakelen naar andere modus om te verlaten.

Opmerking:

1. Deze functie werkt niet in de timer / slaap modus.
2. Nadat deze modus is gestart, kan het luchtvolume reduceren of zelfs geen luchtstroom hebben, of zelfs koude luchtstromen blazen.
3. Het is normaal dat het apparaat een geluid laat horen zoals uitzetten bij warmte en samentrekken met koude.
4. Het "CL" display tijd kan langer worden weergegeven op de afstandsbediening en het paneel.
5. Indien de temperatuur van de buitenomgeving lager is dan nul, kan een "F25" storing tijdens de zelfreinigende werking optreden, hetgeen een normale beschermingsprocedure is, gaarne de stekker uit het stopcontact trekken en na 10 seconden opnieuw starten.
6. De beste voorwaarde om deze modus te laten draaien: de temperatuur is 20°C~27°C en de vochtigheid is 35%~60% binnenshuis, de temperatuur is 25°C~38°C (Koude seizoen) buitenshuis.
7. Het is moeilijk te bevriezen als de lucht te droog is (luchtvochtigheid < 20%). En als de luchtvochtigheid te hoog is (luchtvochtigheid > 70%), kan het condensatiewater toenemen, wat enige rijp kan wegnemen.

T'qoelichting:

1. Na het instellen van de comfort-luchtstroom functie worden de posities van het inlaatrooster en uitlaatrooster gefixeerd.
2. Bij verwarming, gelieve de  modus te selecteren.
3. Bij koeling, gelieve de  modus te selecteren.
4. Bij koeling and drogen, als de airconditioner gedurende lange tijd onder een hoge luchtvochtigheid werkt, kan condenswater op het uitlaatrooster optreden.
5. Selecteer de juiste ventilatie-richting volgens de actuele omstandigheden.

## ■ SWING Werking

**1 Luchtstroomrichting naar boven en beneden**



Met elk druk op de “**SWING**” knop zal de luchtstroomrichting als volgt op de afstandsbediening worden weergegeven, afhankelijk van verschillende werkingsmodus:

**COOL/DRY:**

**HEAT:**

**SMART:**

Oorspronkelijke toestand

## 2 Luchtstroomrichting naar links en rechts



Met elk druk op de “**SWING**” knop zal de afstandsbediening als volgt weergegeven: afstandsbediening:

Oorspronkelijke toestand

- In het geval van een hoge luchtvochtigheid kan condenswater op de luchtuitlaat optreden als alle verticale lamellen naar links of rechts zijn ingesteld.
- Het wordt aanbevolen dat in de COOL of DRY modus de horizontale klep niet voor een lange tijd in de neerwaartse stand wordt gehouden, anders kan condenswater optreden.
- In de COOL modus, als gevolg van de koude lucht condensatie is het meer bevorderlijk voor de ruimte luchtcirculatie als de windrichting in de horizontaal stand is gezet.

## ■ TIMER Werking

Stel de klok juist in voordat de timer werking start. U kunt de unit automatisch laten opstarten of stoppen op volgende tijdstippen: Voordat u in de ochtend wakker wordt, of van buitenaf terugkomt, of nadat u 's nachts in slaap valt.

**1 Selecteer uw gewenste werkingsmodus.**

**TIMER** Selecteer uw gewenste **TIMER ON**.

Afstandsbediening: **TIMER ON** knippert.

**TIMER** Selecteer uw gewenste **TIMER OFF**.

Afstandsbediening: **TIMER OFF** knippert.

**2 Tijdsinstelling**

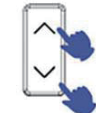

Met elk druk op de knop vermeerderd of vermindert de tijd met 1 minuut. Als de knop ingedrukt gehouden wordt zal de tijd snel veranderen. De tijd kan binnen 24 uur worden bijgesteld.

**3 Bevestig uw instelling.**

**APPLY**

Na het instellen van de juiste tijd, druk op de APPLY knop om te bevestigen. De "ON" of "OFF" op de afstandsbediening stopt met knipperen.

Om de TIMER modus te annuleren  
Druk gewoon op de TIMER knop meerdere keren totdat de TIMER weergave is verdwenen.



## ■ Comfortabele SLEEP

Voordat u naar bed gaat, kunt u gewoon op de SLEEP knop drukken. De unit gaat in de SLEEP modus werken en u comfortabel laten slapen.



### Werkingsmodus

#### 1. In de COOL en DRY modus

Een uur na het starten van de SLEEP modus zal de temperatuur 1°C hoger zijn dan de temperatuur instelling. Na nog een uur stijgt de temperatuur verder met 1 °C. De unit blijft nog 6 uur werken en stopt dan. De temperatuur is hoger dan de temperatuur instelling zodat de kamertemperatuur niet te laag is voor uw slaap.

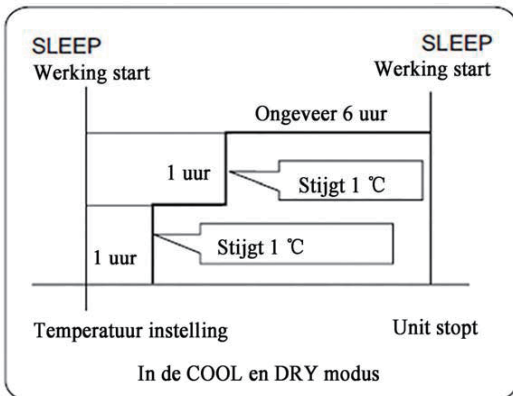

#### 2. In de HEAT modus

Een uur na het starten van de SLEEP modus zal de temperatuur 2°C lager zijn dan de temperatuur instelling. Na nog een uur daalt de temperatuur verder met 2°C. Na nog eens drie uur verhoogt de temperatuur met 1°C. De unit zal nog eens drie uur draaien en stopt dan.

De uiteindelijke temperatuur is lager dan de temperatuur instelling zodat de kamertemperatuur niet te hoog is voor uw slaap.

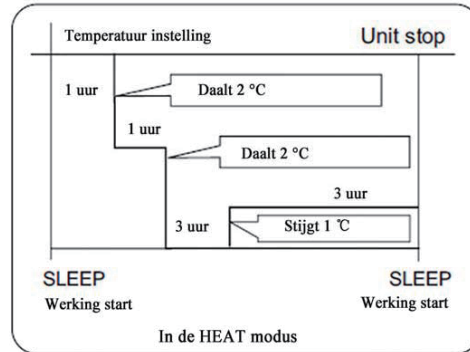

#### 3. In de SMART modus

De unit werkt in overeenkomstige slapen modus volgens de automatisch geselecteerde werkingsmodus.

4. Als de rustige slapen functie op 8 uur is ingesteld, kan de stille slaaptijd niet meer worden aangepast. Wanneer de TIMER functie actief is, kan de rustige SLEEP functie niet meer worden ingesteld. Nadat de slapen functie is ingesteld en de gebruik de TIMER functie reset zal de slaap functie weer geannuleerd worden. De unit is in de status TIMER-on. Indien beide functies geselecteerd worden zal een van beide functies eerst geannuleerd worden. The unit stopt automatisch en de andere functie wordt geannuleerd.

### Stroomuitval Hervattingsfunctie

Als de unit voor de eerste keer wordt gestart, zal de compressor pas 3 minuten later starten. Wanneer de stroomvoorziening na een stroomuitval hervat wordt, zal de unit automatisch starten en 3 minuten later zal de compressor starten.

### Opmerkingen over hervatten na stroomuitval

Druk tien keer op de SLEEP knop binnen vijf seconden en selecteer de functie na het horen van vier tonen. Druk tien keer op de SLEEP knop binnen vijf seconden en verander de functie na het horen van twee tonen.

## ■ FAN MODE Werking

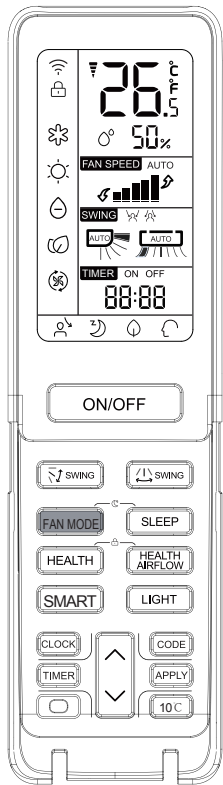

*Ventilatormodus: Standaard lage ventilatorsnelheid, ventilator mode, de ingestelde temperatuur wordt niet weergegeven, de temperatuur op het interne weergavescherm is 24 C*

## ■ SMART Werking

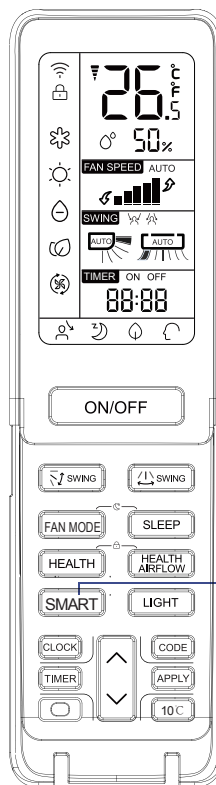

(Deze functie is niet beschikbaar op sommige modellen)

Een knop kan u een comfortabele kamer bezorgen!

De airconditioner kan de temperatuur en vochtigheid van de kamer vaststellen en dan dienovereenkomstig aanpassen.



SMART start

Druk op de ON/OFF knop, de unit start. Druk op de SMART knop, " " verschijnt op de afstandsbediening

- SMART FRESH
- SMART Defrost
- SMART FAN SPEED
- SMART FAN HEALTH
- SMART DRY
- SMART SOFT
- SMART Control temperature



SMART stopt

In de koelen-, verwarmen- en ontvochtigen modus: druk op de SMART knop om de smart functie te starten. Onder de smart werkingsmodus, zal de werkende airconditioner automatisch de koelen-, verwarmen-, ontvochtigen- of blazen modus selecteren. In de smart functie, druk op de "Cooling", "Heating" of "Dehumidifying" toets om naar een andere modus te schakelen. U verlaat de smart functie.

## ■ HEALTH Werking

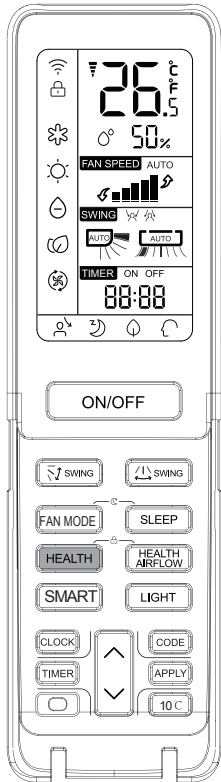

(Deze functie is niet beschikbaar op sommige modellen)

De negatieve ionen generator in de airconditioner kan een groot aantal negatieve ionen genereren die de concentratie van positieve en negatieve ionen in de lucht effectief kan uitbalanceren. Negatieve ionen hebben een sterilisatie functie en ze kunnen het neerslag proces van huisstof versnellen zodat de lucht in de kamer vers en gezond is.

**Druk op de HEALTH knop**

Met elk druk op de knop, wordt de weergegeven. De airconditioner start de comfort anion functie werking.



Druk twee maal op de HEALTH knop, verdwijnt, de werking stopt.

## ■ ON/OFF en werking test Werking

ON/OFF operatie:

- Gebruik deze functie alleen wanneer de afstandsbediening defect of zoek is. Met deze noodwerkingsfunctie kan de airconditioner een tijd lang automatisch functioneren.
- Wanneer de noodbediening schakelaar wordt gedrukt, zal een "Pi" geluid klinken. Dat betekent dat de noodwerking start.
- Wanneer de netschakelaar voor de eerste keer wordt ingeschakeld en de noodbediening start, zal de unit automatisch in de volgende modussen lopen:

Kamertemperatuur	Ingestelde temperatuur	Timer modus	Ventilatorsnelheid	Werkingsmodus
Boven 24 °C	24 °C	Nee	AUTO	COOL
Onder 24 °C	24 °C	Nee	AUTO	HEAT

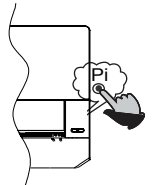

- Het is onmogelijk om de temperatuur instellingen en ventilatorsnelheid te veranderen. Het is ook niet mogelijk in TIMER of DRY modus te draaien.

Proefdraaien:

De proefdraaien schakelaar is hetzelfde als de noodschakelaar.

- Gebruik deze schakelaar bij proefdraaien wanneer de kamertemperatuur lager dan 16 °C is. Gebruik deze schakelaar niet bij normale werking.

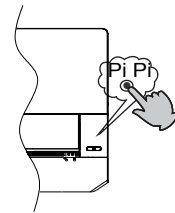

- Druk langer dan 5 secondern op de proefdraaien schakelaar.

Nadat u twee keer de "Pi" toon hoort: haal uw vinger van de schakelaar: De koeling start met de luchtstroom snelheid "Hi".

## ■ Plaatsing van de batterijen



Verwijder het dekseltje van de batterijhouder;



Plaats de batterijen zoals afgebeeld. 2 R-03 batterijen, reset toets (cilinder); zorg ervoor dat de belading in overeenstemming is met de "+" / "-";



Plaats de batterijen en breng het batterijdekseltje weer aan.

Als de binnen-ventilator motor draait bedrijft, is de comfort proces-functie ingesteld. (Het is beschikbaar onder elke willekeurige modus.) Als de ventilator in de binnenunit niet werkt, gaat de HEALTH lamp branden, maar de negatieve ionen generator geeft geen anion vrij.

## BELANGRIJKE INFORMATIE OVER HET GEBRUIKTE KOELMIDDEL

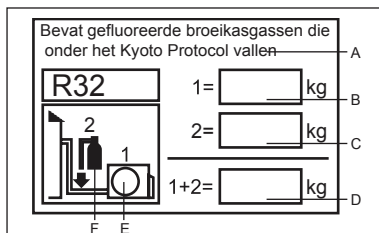

Dit product bevat gefluoreerde broeikasgassen die onder het Kyoto Protocol vallen. Blaas niet in de lucht af.

Type van het koelmiddel: R32

GWP \* waarde: 675

GWP=global warming potential (aardopwarmingsvermogen)

Vul in met onuitwisbare inkt,

- 1 fabriekskoelmiddelvulling van het product
- 2 extra koelmiddelvulling ter plaatse bijgevuld
- 1 + 2 de totale koelmiddelvulling

op het koelmiddelvulling etiket dat met het product geleverd werd.

Het ingevulde etiket moet in de buurt van de oplaadpoort gekleefd worden (bijvoorbeeld op de binnenkant van het poortdeksel).

- A bevat gefluoreerde broeikasgassen die onder het Kyoto Protocol vallen
- B fabriekskoelmiddelvulling van het product: Zie het gegevensplaatje  
C extra koelmiddelvulling ter plaatse bijgevuld
- D totale koelmiddelvulling
- E Buitenunit
- F koelmiddelfles en spuitstuk voor het opladen

## EUROPESE REGELGEVING CONFORMITEIT VOOR DE MODELLEN

Climate:T1 Voltage:230V

CE

Alle producten zijn in overeenstemming met de volgende Europese bepalingen:

- 2014/53/EU(RED)
- 2014/517/EU(F-GAS)
- 2009/125/EC(ENERGY)
- 2010/30/EU(ENERGY)
- 2006/1907/EC(REACH)

ROHS

De producten voldoen aan de eisen van de richtlijn 2011/65 / EU van het Europees Parlement en de raad van 27 januari 2003 betreffende beperking van het gebruik van bepaalde gevaarlijke stoffen in elektrische en elektronische apparatuur (EU RoHS-richtlijn)

WEEE

Volgens Richtlijn 2012/19 / EU van het Europees Parlement, informeren we hierbij de consumenten over de afvoervereisten van elektrische en elektronische producten.

AFVOERVOORSCHRIFTEN



Uw airconditioner is voorzien van dit symbool. Dit betekent dat elektrische en elektronische producten niet mogen worden gemengd met ongesorteerd huishoudelijk afval. Probeer niet om zelf het systeem te ontmantelen: de ontmanteling van de airconditioner en de behandeling van het koelmiddel, olie en andere onderdelen moeten worden uitgevoerd door een erkend installateur in overeenstemming met de relevante lokale en nationale wetgeving. Air conditioners must be treated at a specialized treatment facility for reuse, recycling and recovery. Door het juiste verwijderen van dit product helpt u potentiële negatieve gevolgen voor het milieu en de volksgezondheid te voorkomen. Neem contact op met de installateur of de lokale overheid voor meer informatie. Batterijen moeten uit de afstandsbediening worden gehaald en verwijderd worden in overeenstemming met de relevante lokale en nationale wetgeving.

WIFI

- Draadloos maximaal zendvermogen (20dBm)
- Draadloos werkfrequentiebereik (2400 ~ 2483,5 MHz)

# Installatie van de Binnenunit

## Nodige gereedschappen voor de installatie

- Schroevendraaier
- Knijptang
- Metaalzaag
- Gatendoor spanner (17, 19 en 26mm)
- Gas lekkage detector of een water-zeep oplossing
- Momentsleutel (17mm, 22mm, 26mm)
- Pijpsnijder
- Otprompgereedschap
- Mes
- Maatband
- Ruimer

## Stroombron

- Controleer de spanning op steringen voordat u de stroomkabel op het stopcontact aansluit.
- De stroomvoorziening moet overeenstemmen met de informatie op het machine plaatje.
- Installeer een exclusieve stroomgroep.
- Een stopcontact moet gemonteerd worden op een plek die met de stroomkabel bereikt kan worden. Knijpt de kabel niet door om deze te verlengen.

## Selectie van de Installatie Plek

- Selecteer een robuuste plek die geen trillingen veroorzaakt en de unit voldoende ondersteund wordt.
- Selecteer een plek waar geen warmtebron of stoombron in de buurt is en de inlaatlucht en uitlaatlucht van de unit niet kan worden verstoord.
- Selecteer een plaats waar u eenvoudig een doorgang naar buiten kunt maken en leidingen kunnen worden aangesloten aan de buitenunit.
- Selecteer een plek waar koude lucht in de hele kamer kan worden verdeeld.
- Selecteer een plek in de buurt van een stopcontact en me voldoende ruimte rondom de unit.
- Selecteer een plek op meer dan 1m afstand tot televisies, radio's, draadloze apparaten en TL-lampen.
- Indien de afstandsbediening op een vaste plek op de muur gefixeerd wordt moet u een plek selecteren waarbij de binnenunit de signalen nog kan ontvangen wanneer de TL-lampen in de kamer aan staan.

## Afbeelding voor de installatie van de binnenunits

Het model gebruikt HFK vrij koelmiddel R32

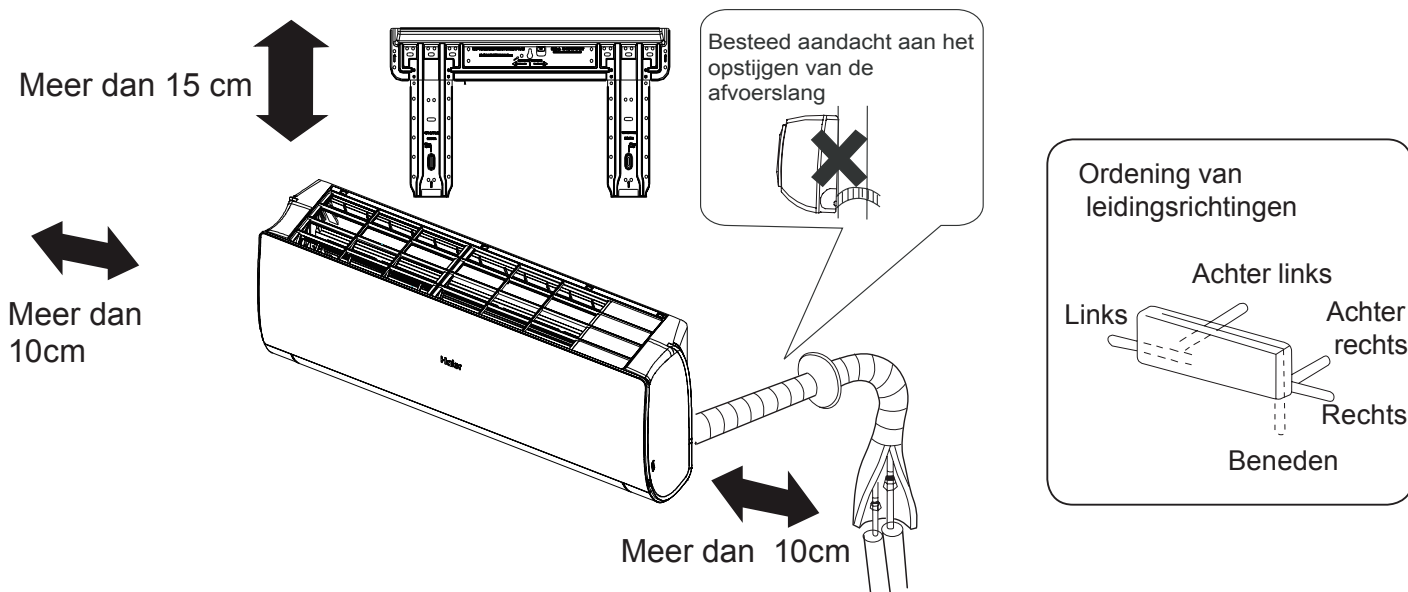

Zorg er bij gebruik van de linker afvoerleiding voor dat het gat is doorgebroken. De afstand tussen de binnenunit en de vloer moet meer dan 2m zijn. Het apparaat dat u gekocht heeft kan afwijken van de afbeelding. De bovenstaande afbeelding is enkel voor uw referentie.



# Installatie van de Binnenunit

## 1 Installatie van de montageplaat en positionering van het gat in de muur

### Wanneer de montageplaat eerst geïnstalleerd wordt

1. Nivelleer de montageplaat goed op basis van aanwezige pilaren en lateien. Bevestig de montageplaat dan tijdelijk met een stalen spijker.
2. Controleer nog een keer de juiste positie van de montageplaat door een draad met een gewicht centraal van de bovenkant van de plaat te laten hangen. Bevestig de montageplaat dan stevig met de bijbehorende spijkers.
3. Bepaal met behulp van een meetling de juiste positie voor het gat in de muur.

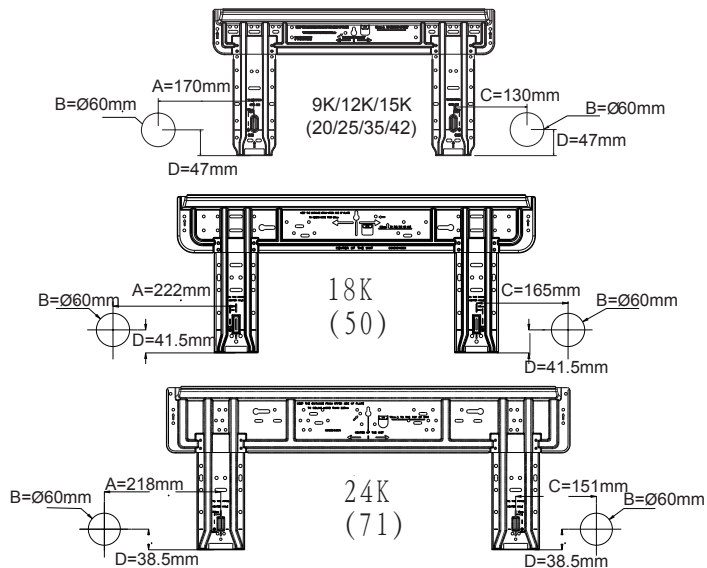

## [Links • Links-achter Leidingen]

- In het geval van een linkse leiding: knip met een nijptang het deksel voor de linkse leiding uit.
  - Bij een links-achter leiding: buig de leidingen in de richting van de markering van het gat voor de links-achter leiding. De markering is aangekend op het isolatiemateriaal.
1. Steek de afvoerslang door het gat in het isolatiemateriaal van de binnenunit
  2. Steek de binnen/buiten elektrische kabel aan de achterkant van de binnenunit naar binnen en trek hem aan de voorzijde weer uit. Sluit daarna aan.
  3. Smeer het verbindingvlak van Flare verbinding in met koelmiddel olie en verbindt de leidingen. de leiding in met olie. Wikkel isolatiemateriaal over de verbindingssplek en bevestig dit met klevend band.

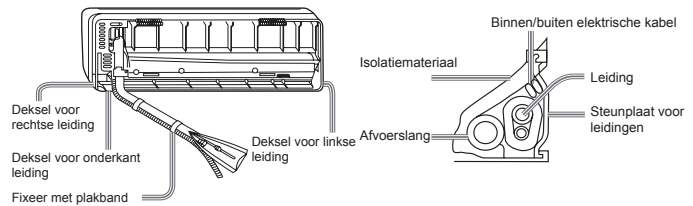

- De binnen/buiten elektrische kabel, de afvoerslang en de koelmiddel leiding moeten samen worden gebonden met beschermend plakband.

## [Andere richting leiding]

- Knip met een nijptang het deksel voor de leiding uit volgens de richting van de leidingen. Buig de pijpen in de richting van de positie van het gat in de muur. Wees bij het buigen voorzichtig om beschadigingen aan de leiding te vermijden.
- Sluit de binnen/buiten elektrische kabel vooraf aan en trek dan het gedeelte dat met het isolatiemateriaal verbonden is uit.

## Bevestiging van het binnenunit lichaam

- Hang de unit veilig op de bovenste inkeping van de montageplaat. Beweeg de unit van links naar rechts om te controleren of het stevig hangt.
- Om het lichaam op de montageplaat vast te zetten: houd de unit schuin en draai het loodrecht naar beneden.



## Wanneer de montageplaat aan een zijbalk en latei bevestigd wordt

- Installeer een bevestigingsbalk (wordt apart verkocht) aan de zijbalk en latei en maak dan u de montageplaat vast aan de bevestigingsbalk.
- Zie de paragraaf "Wanneer de montageplaat eerst geïnstalleerd wordt", voor het positioneren van het gat in de muur.

## Boor een gat in de wand en plaats het leiding-gat deksel

- Boor een gat van 60mm diameter iets neerwaarts gericht van binnen naar buiten.
- Plaats het leiding-gat deksel en verzegel het daarna met stopverf.

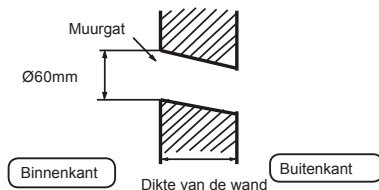

(Zijaanzicht van het muurgat) © Buis voor het leidinggat

## Demontage van het binnenunit lichaam

- Bij de demontage van de binnenunit: hef de unit met op om het te ontgrendelen. Draai de onderkant van het lichaam voorzichtig naar buiten en houd de unit scheef totdat het de montageplaat verlaat.

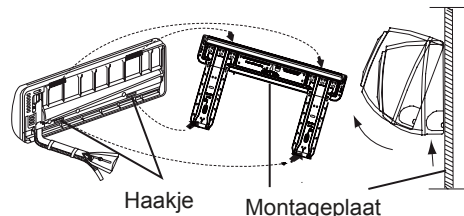

## 4 Aansluiten van de binnen / buiten elektrische kabel

### Verwijder het bedradingsdeksel

- Verwijder het terminal deksel aan de rechter benedenhoek van de binnenunit en maak dan de bedrading los door het verwijderen van de schroeven.

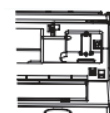

## Afbeelding van de leidingen

### [Achterkant pipleiding]

- Trek de leidingen en de afvoerslang en bevestig ze met plakband.

## Wanneer de kabel wordt aangesloten na de installatie van de binnenunit

1. Steek de kabel van buitenaf door de linkse kant van het gat in de muur waar de leiding reeds doorheen steekt.
2. Trek de kabel aan de voorkant uit en sluit de kabel aan om een circuit te maken.

## Wanneer de kabel wordt aangesloten voor installatie van de binnenunit

- Steek de kabel via de achterkant van de unit door en trek de kabel aan de voorkant uit
- Draai de schroeven los en steek de kabeleinden in het terminal blok, en draai de schroeven vast.
- Trek de kabel voorzichtig naar buiten om te verzekeren dat de kabel is vastgezet.
- Na het aansluiten van de kabel: druk de aangesloten kabels samen met de draadklem erop.

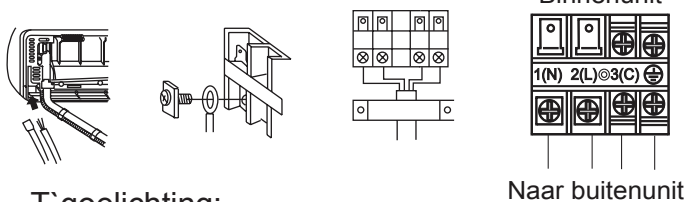

Naar buitenunit

### T`oelichting:

Bij het aansluiten van de kabel: controleer het terminal nummer van de binnen- en buitenunits voorzichtig. Indien de bedrading niet juist is, kan de werking niet worden uitgevoerd en kunnen defecten worden veroorzaakt.

Aansluiten van de bedrading	≥4G1.0mm <sup>2</sup>
-----------------------------	-----------------------

1. Als het netsnoer beschadigd is, moet het vervangen worden door de fabrikant, zijn service agent of een vergelijkbare gekwalificeerde persoon. Het type van de aansluitdraad is H07RN-F.
2. Als de zekering op de printplaat gebroken is: vervang ze met een van type T.3.15A / 250VAC (binnen).
3. De bedradingmethode moet in overeenstemming zijn met lokale normen voor bedrading.
4. Na de installatie moet de stekker gemakkelijk bereikt kunnen worden.
5. Een stroomonderbreker moeten in vaste bedrading worden opgenomen. De stroomonderbreker moet een alpolige netschakelaar zijn met een contactopening van tenminste 3mm.

## 5 Stroombron Monatge

- De stroomgroep moet exclusief voor de airconditioner gebruikt worden.
- Plaats een aardlekschakelaar in het geval dat de airconditioner op een vochtige plek wordt geïnstalleerd.
- Plaats zo veel mogelijk een stroomonderbreker ook voor installatie op andere plekken.

## 6 Snijden en Flare bewerking

- Leidingen worden buissnijder gesneden en de bramen moeten verwijderd worden.
- Na het plaatsen van de Flare moer wordt de Flare verdinging gemaakt.

Flare gereedschap voor R410A	Conventioneel Flare gereedschap		
	Koppeling-type	Koppeling-type(Star type)	Vleugelmoer type (Imperial-type)
A	0~0.5mm	1.0~1.5mm	1.5~2.0mm

Flare gereedschap mal

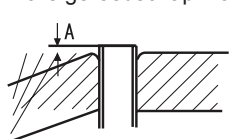

1. Snijd leiding
2. Verwijder de bramen
3. Plaats de Flare moer
4. Tromp de leiding op

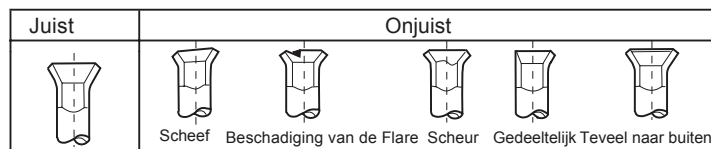

## 7 Waterafvoer

- Installeer de afvoerslang naar beneden gericht.
- Installeer de afvoerslang niet op de hieronder getoonde manieren.

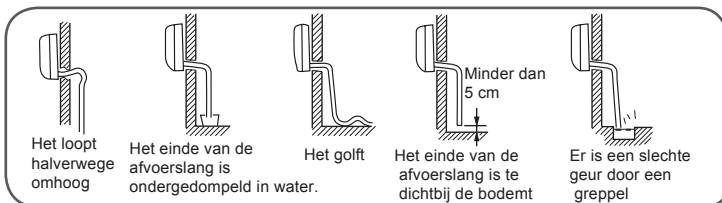

- Laat water door de leiding stromen om te controleren dat het met zekerheid naar buiten wordt afgevoerd.
- In het geval dat de bijgevoegde afvoerslang door de kamer loopt moet deze met isolatiemateriaal worden omgewikkeld.

## 8 Waterafvoer

code indicatie	Probleembeschrijving	Analyse en diagnose
E1	Kamertemperatuur sensor storing	Defecte connectoraansluiting; Defecte thermistor; Defecte P C B;
E2	warmte-uitwisseling sensor storing	
E4	Binnen EEPROM fout	Defecte EEPROM gegevens; Defecte EEPROM; Defecte PCB;
E7	Communicatiefout tussen de binnen- en buitenunit	Binneunit-buitenunit signaaltransmissie storing te wijten aan een bedradingfout; Defecte PCB;
E14	Binnen ventilatormotor defect	De werking stopt vanwege het breken van de draad in de ventilatormotor; De werking is stilgelegd als gevolg van het breken van het geleidesnoer van de ventilator; Detectie fout te wijten aan defecte binneunit PCB;

## 9 Installatie controleren en het proefdraaien

■ Gelieve aan klanten uit te leggen hoe ze deze handleiding dienen te gebruiken.







Te controleren punten voor het proefdraaien

Zet ✓ in het vakje

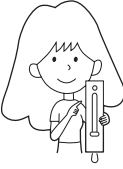
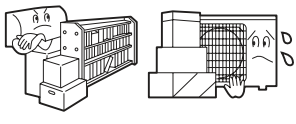

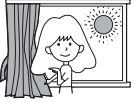
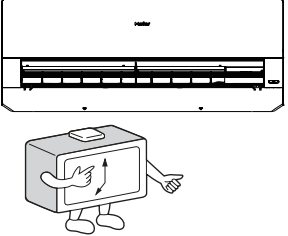
- Gaslekkage van de leidingsverbinding?
- Isolatie van de leidingsverbinding?
- Zijn de elektrische aansluitingen van de binnen- en buitenunit stevig op het patchpaneel aangesloten?
- Zijn de elektrische bedradingen van de binnen- en buitenunit stevig vastgezet ?
- Is de afvoerslang veilig uitgevoerd?
- Is de aardingskabel stevig gefixeerd?
- Is de binnenunit veilig gefixeerd?
- Voldoet de voedingsspanning aan de elektrische voorschriften?
- Is er enig lawaai?
- Schijnt de lamp normaal?
- Zijn koeling en verwarming (in geval van warmtepomp) normaal uitgevoerd?
- Werkt de binnen thermostaat normaal?

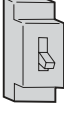
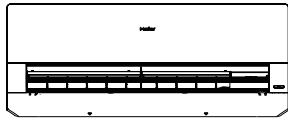
# Onderhoud

## Voor Smart Gebruik de airconditioner

<p><b>Stel de juiste kamertemperatuur in</b></p>  <p>Juiste temperatuur</p>	<p><b>Blokkeer de luchtinlaat en luchtuitlaat niet</b></p> 	<p><b>Afstandsbediening</b></p>  <p>Gebruik geen water. Veeg de afstandsbediening af met een droge doek. Gebruik geen glasreiniger of chemische doek.</p>	<p><b>Binnenunit lichaam</b></p>  <p>Veeg de airconditioner af met behulp van een zachte en droge doek. Voor ernstige vlekken: gebruik een schoonmaakmiddel dat met neutraal water verdund is. Wring de doek uit voor dat u het reinigingsmiddel volledig wegveegt.</p>
<p><b>Doe de ramen en deuren dicht tijdens het bedrijf</b></p>  <p>Tijdens koelingsbedrijf: voorkom binnendringen van direct zonlicht door gordijn of jaloezie</p>	<p><b>Gebruik de timer effectief</b></p> 	<p><b>Gebruik geen van de volgende voorwerpen voor het reinigen</b></p>  <p>Benzine, benzene, verdunner of reinigingsmiddel kan de lak van de unit beschadigen. Heet water boven 400C (1040F) kan tot een verkleuring of vervorming leiden.</p>	
<p><b>Als het apparaat lange tijd niet gebruikt wordt, schakel dan de hoofdschakelaar uit.</b></p>  <p>OFF</p>	<p><b>Gebruik de lamellen effectief</b></p> 	<p><b>Luchtfilter reinigen</b></p> <ol style="list-style-type: none"> <li>1 Open het inlaatrooster door het naar boven te trekken.</li> <li>2 Verwijder het luchtfilter Duw het lipje in het midden van het luchtfilter voorzichtig omhoog totdat het luchtfilter vrij komt van de vasthoudgroef en neem het benedenwaards uit.</li> <li>3 Reinig het luchtfilter Gebruik een stofzuiger om stof te verwijderen of was het luchtfilter met water. Droog het luchtfilter volledig in de schaduw.</li> <li>4 Bevestig het luchtfilter Zet het luchtfilter juist op zijn plaats terug zodat de "FRONT" indicatie naar de voorkant wijst. Zorg ervoor dat het luchtfilter volledig achter de vasthoudgroef bevestigd wordt. Indien de rechter en linker luchtfilters niet goed zijn bevestigd, kan dat tot defecten leiden.</li> <li>5 Sluit het inlaatrooster</li> </ol>  <p>Eens in de twee weken</p>	

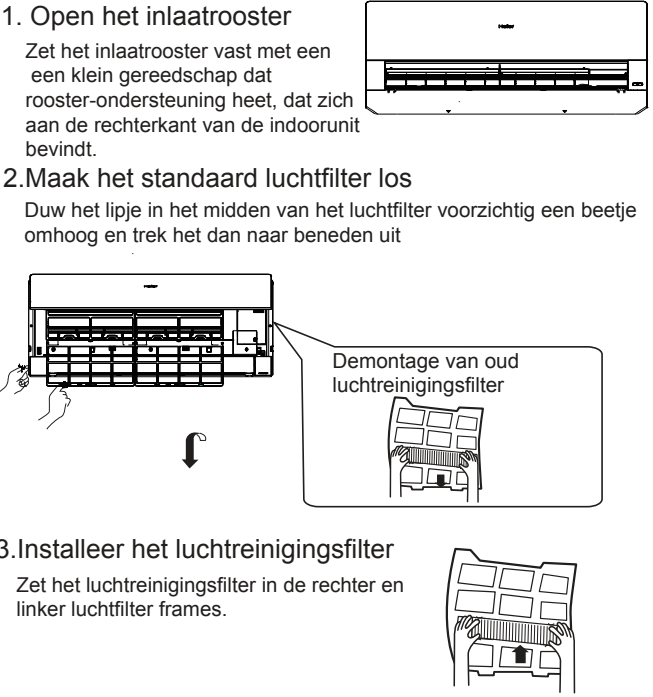
## Vervanging de Luchtreinigingsfilter

<ol style="list-style-type: none"> <li>1. Open het inlaatrooster Zet het inlaatrooster vast met een klein gereedschap dat rooster-ondersteuning heet, dat zich aan de rechterkant van de indoorunit bevindt.</li> <li>2. Maak het standaard luchtfilter los Duw het lipje in het midden van het luchtfilter voorzichtig een beetje omhoog en trek het dan naar beneden uit</li> <li>3. Installeer het luchtreinigingsfilter Zet het luchtreinigingsfilter in de rechter en linker luchtfilter frames.</li> </ol>  <p>Demontage van oud luchtreinigingsfilter</p>	<ol style="list-style-type: none"> <li>4. Installeer het standaard luchtfilter (essentieel installatie)</li> </ol> <p><b>LET OP:</b> De witte kant van het fotokatalytisch luchtreinigingsfilter wijst naar buiten terwijl de zwarte kant naar de unit wijst. De groene kant van het bacteriedodende luchtreinigingsfilter wijst naar buiten terwijl de witte kant naar de unit wijst.</p> <ol style="list-style-type: none"> <li>5. Sluit het inlaatrooster Sluit het rooster</li> </ol> <p><b>OPMERKING:</b></p> <ul style="list-style-type: none"> <li>• Het fotokatalytisch luchtreinigingsfilter wordt regelmatig gesolariseerd. Normaal gezin zal het elke 6 maanden worden gesolariseerd.</li> <li>• Het bacteriedodende luchtreinigingsfilter kan een lange tijd worden gebruikt en er is geen behoefte aan vervanging. Tijdens het gebruik ervan moet u regelmatig het stof op het filter verwijderen met een stofzuiger of door zacht borstelen, anders zullen de prestaties van het filter worden beïnvloed.</li> <li>• Wanneer u het bacteriedodende luchtreinigingsfilter niet meer gebruikt, bewaar het dan op een koele en droge plek, zonder direct zonneschijn, anders reduceert de steriliserende werking.</li> </ul> 
---	--

# Waarschuwingen

## ⚠ WAARSCHUWING

Neem contact op met de Verkoop / Service-winkel voor de installatie.  
 Probeer niet om de airconditioner zelf te installeren, omdat onjuiste installatie tot stroomschokken, brand en waterlekage kan leiden.

## ⚠ WAARSCHUWING

Wanneer enig abnormaliteit wordt opgemerkt zoals een verbrande geur, stop dan het bedrijf onmiddellijk met de bedieningsknop en neem contact op met de verkoop winkel.

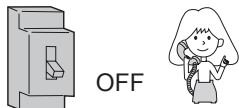

OFF

**!**  
STRIKTE  
HANDHAVING

Gebruik een exclusieve stroomgroep met een stroomonderbreker

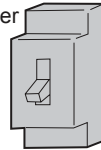

Controleer de installatie van de afvoerslang of deze juist en veilig is

**!**  
STRIKTE  
HANDHAVING

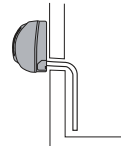

Sluit het netsnoer volledig aan de uitlaat



**!**  
STRIKTE  
HANDHAVING

Gebruik de juiste spanning



**!**  
STRIKTE  
HANDHAVING

1. Gebruik geen voedingskabel die verlengd of verbonden is.  
 2. Installeer de unit niet op een plek waar mogelijk een lekkage van een ontvlambaar gas ontstaat.  
 3. Stel de unit niet bloot aan waterdamp of olie stoom.

**⊘**  
VERBODEN

Gebruik geen gebundeld netsnoer.

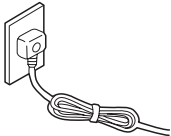

**⊘**  
VERBODEN

Zorg ervoor dat het netsnoer niet beschadigd wordt.

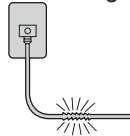

**⊘**  
VERBODEN

Steek geen voorwerpen in de luchtinlaat of luchtuitlaat.

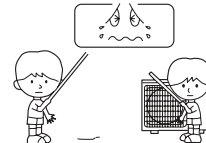

**⊘**  
VERBODEN

Start of stop het bedrijf van de unit niet door het uittrekken van het netsnoer enzovoort.

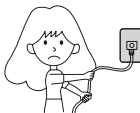

**⊘**  
VERBODEN

Richt de luchtstroom niet direct naar mensen, vooral niet op zuigelingen of bejaarden.



**⊘**  
VERBODEN

Probeer de unit niet zelf te repareren of te reconstrueren.

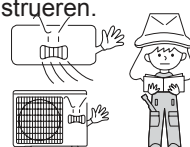

Sluit de aardingskabel aan.

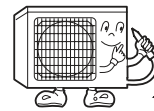

**⏚**  
earthing

## ⚠ VOORZICHTIG

Gebruik de unit niet voor voedselopslag, kunstwerken, precisie apparatuur, fokkerij en teelt.

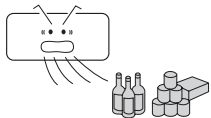

**⊘**  
VERBODEN

Neem af en toe verse lucht in het bijzonder wanneer er gelijktijdig een gasapparaat functioneert.

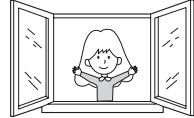

**!**  
STRIKTE  
HANDHAVING

Bedien de schakelaar niet met natte handen.

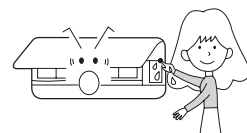

**⊘**  
VERBODEN

Installeer de unit niet in buurt van een haard of ander verwarmingstoestel.

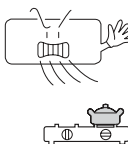

**⊘**  
VERBODEN

Controleer of de montagestand goed is.

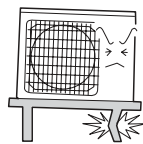

**⊘**  
VERBODEN

Giet voor het reinigen geen water op de unit.

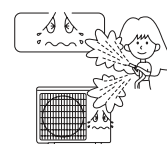

**⊘**  
VERBODEN

Zet geen dieren of planten in de luchtstroom

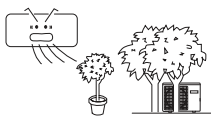

**⊘**  
VERBODEN

Zet geen voorwerpen op de unit en klim er niet op.



**⊘**  
VERBODEN

Zet geen vaas of waterreservoir op de unit.





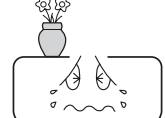

**⊘**  
VERBODEN





## Voordat het verzoek om service, Controleer de volgende eerste

	Problemen	Oorzaak of controlepunten
Normale prestatie inspectie	Het systeem herstart niet meteen 	<ul style="list-style-type: none"> <li>Nadat de unit gestopt is, zal ze niet meteen opnieuw opstarten totdat 3 minuten verstreken zijn om het systeem zodoende te beschermen.</li> <li>Wanneer de stekker was uitgetrokken en opnieuw aangesloten is, zal de beveiligingsschakeling 3 functioneren minuten om de airconditioner te beschermen.</li> </ul>
	Ruis hoorbaar 	<ul style="list-style-type: none"> <li>Tijdens de werking van de unit of in de stop toestand, kan een zwiepend of gorgelend geluid gehoord worden. Na de eerste 2-3 minuten na het opstarten van de unit, is dit geluid meer merkbaar. (It geluid wordt gegenereerd door het koelmiddel in het systeem.)</li> <li>Tijdens de werking van de unit kan een krakend geluid worden gehoord. Dit geluid wordt gegenereerd door expanderen of inkrimping van de omhulsels als gevolg van temperatuurveranderingen.</li> <li>Indien er een hard lawaai van de luchtstroom tijdens de werking van de unit komt, kan het luchtfilter te vuil zijn.</li> </ul>
	Vreemde geuren worden opgemerkt.	De oorzaak is dat het systeem de geuren van de binnenlucht zoals de geur van meubels, verf en sigaretten circuleert.
	Er wordt mist of stoom uitgeblazen. 	Tijdens de COOL of DRY operatie kan de binnenunit mist uitblazen. Dez wordt gegenereerd door de plotselinge afkoeling van de binnenlucht.
	In de drogenodus kan de ventilatorsnelheid niet worden veranderd.	In de DROGENodus, wanneer de kamertemperatuur lager wordt dan de temperatuur instelling + 2 ° C, zal de unit met tussenpozen draaien bij een lage snelheid, ongeacht de FAN instelling.
Nogmaals controleren		<ul style="list-style-type: none"> <li>Is de stekker aangesloten?</li> <li>Is er een stroomstoring?</li> <li>Is de zekering uitgeschakeld?</li> </ul>
	Slechte koeling 	<ul style="list-style-type: none"> <li>Is het luchtfilter vuil? Normaal gesproken zou het in elke 15 dagen moeten worden schoongemaakt.</li> <li>Zijn er obstakels voor de inlaat en uitlaat?</li> <li>Is de temperatuur juist ingesteld?</li> <li>Zijn deuren of ramen open?</li> <li>Is er direct zonlicht door het raam tijdens het koelen? (doe gordijn dicht)</li> <li>Zijn er teveel warmte bronnen of te veel mensen in de ruimte gedurende het koelen?</li> </ul>

- Blokkeer of bedek het ventilatierooster van de airconditioner niet. Steek geen vinger of andere voorwerpen in de luchtinlaat/luchtuillaat en zwenkklep.
- Dit apparaat is niet bedoeld voor gebruik door personen (inclusief kinderen) met met beperkte fysieke, sensorische of geestelijke capaciteiten of gebrek aan ervaring en kennis tenzij ze onder toezicht staan of met de instructie over het gebruik van het apparaat op een veilige manier zijn bekendgemaakt. Kinderen moeten onder toezicht staan om ervoor te zorgen dat ze niet met het apparaat spelen.

### Specificaties

- Het koelcircuit is lek vrij.

De machine is geschikt voor volgende situaties

### 1. Het omgevingstemperatuurbereik voor de toepassing:

Koeling	Binnen	Maximum: D.B/W.B 32°C/23°C Minimum: D.B/W.B 21°C/15°C
	Buiten	Maximum: D.B/W.B 46°C/26°C Minimum: D.B -20 °C
Verwarming	Binnen	Maximum: D.B 27°C Minimum: D.B 15°C
	Buiten	Maximum: D.B/W.B 24°C/18°C Minimum: D.B/W.B -7°C/-8°C
	Buiten (OMVORMER)	Maximum: D.B/W.B 24°C/18°C Minimum: D.B -15°C

- Als het netsnoer beschadigd is, moet het worden vervangen door de fabrikant of zijn service agent of een soortgelijke gekwalificeerd persoon.
- Als de zekering op de printplaat van de binnenunit is gebroken, vervang ze dan met een zekering van type T.3.15A / 250V . Als de zekering van de buitenunit is gebroken, vervang ze dan met een zekering van type T.25A / 250V.
- De bedradingsmethode moet in overeenstemming zijn met lokale normen voor bedrading.
- Na de installatie moet de stekker gemakkelijk bereikt kunnen worden.
- De gebruikte accu moet goed worden afgevoerd.
- Het apparaat is niet bedoeld voor gebruik door jonge kinderen of zieke personen zonder toezicht.
- Jonge kinderen moeten onder toezicht staan om ervoor te zorgen dat ze niet met het apparaat spelen.
- Gebruik de juiste stekker die aan het netsnoer past.
- De stekker en de aansluitkabel moeten de vereiste lokale attest hebben.
- Om de units te beschermen: zet eerst de airconditioner uit en ten minste 30 seconden later schakelt u pas de stroom uit.

## Haier

Adres: No.1 Haier Road, Hi-tech Zone, Qingdao 266101 P.R.China

Contacten: TEL +86-532-8893-6943; FAX +86-532-8893-1010

Website: [www.haier.com](http://www.haier.com)