

Haier

More Creation, More Possibilities

Haier

Heating

Chauffe-Eau Thermodynamiques

—
Brochure 2026



Haier

Haier

More Creation, More Possibilities

Fournisseur de solutions d'air saines,
professionnelles et intelligentes

NOTRE VISION

Nous positionner comme expert de renommée mondiale en matière de solutions CVC saines et intelligentes

NOTRE MISSION

Vous proposer un écosystème complet de solutions et de services grâce à nos technologies intelligentes et innovantes. Notre mission est de vous fournir le meilleur en termes de confort de refroidissement et de chauffage, de qualité de l'air et d'efficacité, afin de vous garantir un environnement parfait, quelle que soit votre situation.

SOMMAIRE

01 INTRODUCTION ET FONCTIONNALITÉS /01

POSITIONNEMENT MONDIAL	/03
RÉSEAU MONDIAL	/04
APPLICATIONS CVC EN EUROPE	/05
CENTRE EUROPÉEN DE FORMATION CVC	/06
ECOSYSTÈME CONNECTÉ	/07
ÉNERGIES RENOUVELABLES	/08
CARACTÉRISTIQUES	/09

02 CHAUFFE-EAU THERMODYNAMIQUES /19

M8 R290	/19
M7 R290	/21

03 INSTALLATION /23

RACCORDEMENTS	/24
---------------------	-----

POSITIONNEMENT MONDIAL



N°1 MONDIAL EN GROS ÉLECTROMÉNAGER

Haier a été reconnu numéro 1 mondial de la vente au détail en gros électroménager entre 2008 et 2024 selon les données d'Euromonitor.



N°1 MONDIAL EN CLIMATISATION INTELLIGENTE

Selon les données d'Euromonitor, Haier est la première marque mondiale de climatiseurs connectés, en termes de ventes au détail, en 2024.



TOP 100 DES MARQUES LES PLUS IMPORTANTES

Haier est la seule marque de l'écosystème IdO (Internet des Objets) au monde à avoir été classée dans le Top 100 des marques mondiales les plus précieuses de Kantar BrandZ pendant six années consécutives.



TOP 100 MONDIAL DES CHALLENGERS

Avec le lancement mondial de la marque de l'écosystème Smart Home, Haier Smart Home s'est retrouvé une fois de plus sur la liste Fortune Global 500.



PRIX INTERNATIONAL « ESG »

Haier a reçu de nombreuses reconnaissances pour ses efforts en matière d'ESG, y compris le sceau Terra Carta 2023 de la Sustainable Markets Initiative.



ENTREPRISES LES MIEUX CLASSÉES DU MAGAZINE FORTUNE

Haier a été nommée l'une des entreprises les plus admirées au monde par Fortune, ce qui représente la sixième année consécutive de présence de l'entreprise sur cette liste prestigieuse.



RÉSEAU MONDIAL

Haier possède actuellement plus de 10 centres de R&D, 35 parcs industriels, 138 centres de fabrication et 126 centres de marketing dans le monde oeuvrant dans plus de 200 pays et régions et desservant un milliard de foyers.

Haier regroupe 7 grandes marques d'électroménager : Haier, Casarte, Leader, AQUA, Fisher & Paykel, GE Appliances et Candy.

Chacune de ces marques s'efforce d'offrir la meilleure expérience utilisateur à divers groupes de consommateurs dans de nombreuses régions et pays à travers le monde.



10+N Centres de R&D	126 Centres de marketing	35 Parcs industriels	138 Usines	200+ Pays ou régions
-------------------------------	------------------------------------	--------------------------------	----------------------	--------------------------------

APPLICATIONS CVC EN EUROPE

Les activités européennes de Haier dans le domaine du chauffage, de la ventilation et de la climatisation sont en place depuis plus de 30 ans. Nous sommes soutenus par des partenaires et des équipes talentueuses et dévouées en Europe, notamment en Italie, en Espagne, au Portugal, au Royaume-Uni, en France, en Grèce, en Europe centrale et en Allemagne.

Ces marchés offrent une large gamme de produits, comme des solutions légères pour les résidences et les commerces, ainsi que des solutions de chauffage et des solutions commerciales de grande envergure, ce qui nous permet de véritablement diversifier notre offre pour convenir aux applications multiples, que ce soit pour des résidences, des hôtels et des points de vente. Notre capacité de production totale est de plus de 27 millions d'unités par an, soutenue par 16 usines de climatisation, dont 8 sur les marchés étrangers.

Cette capacité exceptionnelle de production nous permet de nous efforcer en permanence de prendre la tête du marché en fournissant des solutions intelligentes et saines dans toute l'Europe.

Les activités européennes de Haier HVAC sont ancrées dans deux centres clés : Haier Iberia à Barcelone, Espagne, qui dessert l'Espagne et d'autres pays européens, et Haier AC Trading Italy, situé à Revine Lago, qui s'adresse à la fois au marché italien et au marché européen au sens large.

Récemment, l'ajout de Haier HVAC UK a renforcé notre présence en Europe, contribuant à notre croissance continue dans la région.

CENTRE DE FORMATION EUROPÉEN HVAC

Depuis 2024, notre centre de formation à Barcelone a accueilli plus de 3000 visiteurs, dont des installateurs, des concepteurs et des distributeurs, pour renforcer leurs connaissances des solutions Haier.

Le centre a été spécialement conçu pour disposer d'une salle dédiée à chaque portefeuille : résidentiel, chauffage, commercial et, à partir de 2024, un étage flambant neuf a accueilli une salle de formation pour les nouvelles solutions énergétiques. En outre, le nouvel étage permet aux clients internes et externes d'organiser des réunions et des ateliers, grâce à une salle de réunion supplémentaire et à des espaces de travail accessibles à tout moment.



CENTRE EUROPÉEN DE FORMATION CVC

Chez Haier, nous investissons continuellement dans l'ouverture d'installations permettant à nos professionnels du CVC de se former et d'expérimenter le portefeuille Haier. Nous disposons de nombreux centres de formation en Europe, soutenus par nos partenaires. Pour compléter notre centre de formation à Venise, l'année 2022 a marqué l'ouverture de notre nouveau centre de formation CVC européen à Barcelone. Le nouveau centre de formation peut proposer une gamme de programmes de formation adaptés aux besoins de nos professionnels du réseau CVC. Le centre a accueilli plus de 3 000 visiteurs, qui ont tous eu l'occasion de se rapprocher de la marque et de l'écosystème complet de solutions que nous proposons.

Entièrement opérationnel, le centre possède 3 salles dédiées, présentant des produits de notre portefeuille de solutions résidentielles, de chauffage et commerciales, offrant ainsi aux visiteurs une véritable expérience pratique.

Nous sommes impatients d'accueillir nos Distributeurs, Installateurs et Concepteurs et de leur faire découvrir directement les solutions CVC de Haier.

Suivez-nous sur LinkedIn pour vous tenir au courant de nos événements et produits à venir.



ÉCOSYSTÈME CONNECTÉ



**POMPE À CHALEUR
AIR-EAU**



STOCKAGE D'ÉNERGIE



**CHAUFFE-EAU
THERMODYNAMIQUES**



POMPE À CHALEUR AIR-AIR



Solutions Haier pour la production et la gestion des énergies renouvelables

Haier investit depuis des années dans un écosystème intégré qui combine applications intelligentes, énergies renouvelables et technologies de pointe pour améliorer la qualité de vie et réduire l'impact sur l'environnement. Notre objectif est ambitieux : contribuer à la construction de bâtiments à impact zéro en promouvant l'efficacité énergétique, la réduction des émissions de CO₂, ainsi que l'adoption de réfrigérants naturels et de technologies vertes avancées pour lutter contre le réchauffement climatique.

L'engagement de Haier pour un monde plus durable est devenu de plus en plus évident suite à l'introduction de Haier Energy, la toute nouvelle division de Haier dédiée à la fabrication et à la distribution de systèmes photovoltaïques, de stockage d'énergie, de conversion d'énergie et de mobilité

électrique sur le marché européen par le biais de distributeurs et de grossistes spécialisés.

L'utilisation d'un système complet de gestion de l'énergie avec panneaux photovoltaïques, onduleurs, batteries, chauffe-eau thermodynamiques et systèmes Air-Eau pour l'eau chaude sanitaire, ainsi que des pompes à chaleur Air-Air, présente des avantages considérables. Cette approche intégrée permet un contrôle et une surveillance sans faille de tous les composants par le biais d'une seule application, hOn. En regroupant ces différentes technologies en un seul interface, les utilisateurs peuvent optimiser leur consommation d'énergie, améliorer leur efficacité et réduire leurs coûts opérationnels. En outre, la gestion centralisée de l'application hOn

facilite l'analyse des données en temps réel et le suivi des performances, ce qui permet aux utilisateurs de prendre des décisions en connaissance de cause concernant leur consommation d'énergie, tout en contribuant à un avenir plus durable.

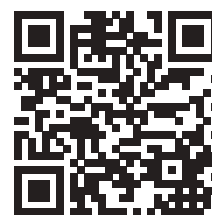

Pour plus d'informations, scannez ici



Haier HVAC Solutions se targue d'un portefeuille complet couvrant trois principaux secteurs : Climatisation, Chauffage et Green Energy. Dans ce portefeuille, Haier HVAC couvre à la fois les solutions résidentielles et commerciales, mais ce qui rend Haier vraiment unique, c'est sa capacité à connecter et intégrer sa gamme de produits pour créer une solution de marque unique. Cette capacité simplifie tous les aspects de la chaîne d'approvisionnement, de l'avant-vente à l'assistance après-vente.

L'application hOn de Haier permet le contrôle et la gestion de tous les produits Haier. Les utilisateurs disposent ainsi d'un contrôle total sur la manière dont ils

utilisent leur énergie. L'application hOn comprend des fonctions essentielles telles que la programmation du temps de fonctionnement des unités ainsi que la surveillance de la consommation d'énergie, pour veiller au fonctionnement optimal du système.

La solution de marque unique de Haier réinvente la consommation d'énergie par les propriétés résidentielles et commerciales, en donnant à l'utilisateur le contrôle total de tous ses produits Haier, afin qu'ils fonctionnent d'une manière adaptée à son style de vie et à son environnement.

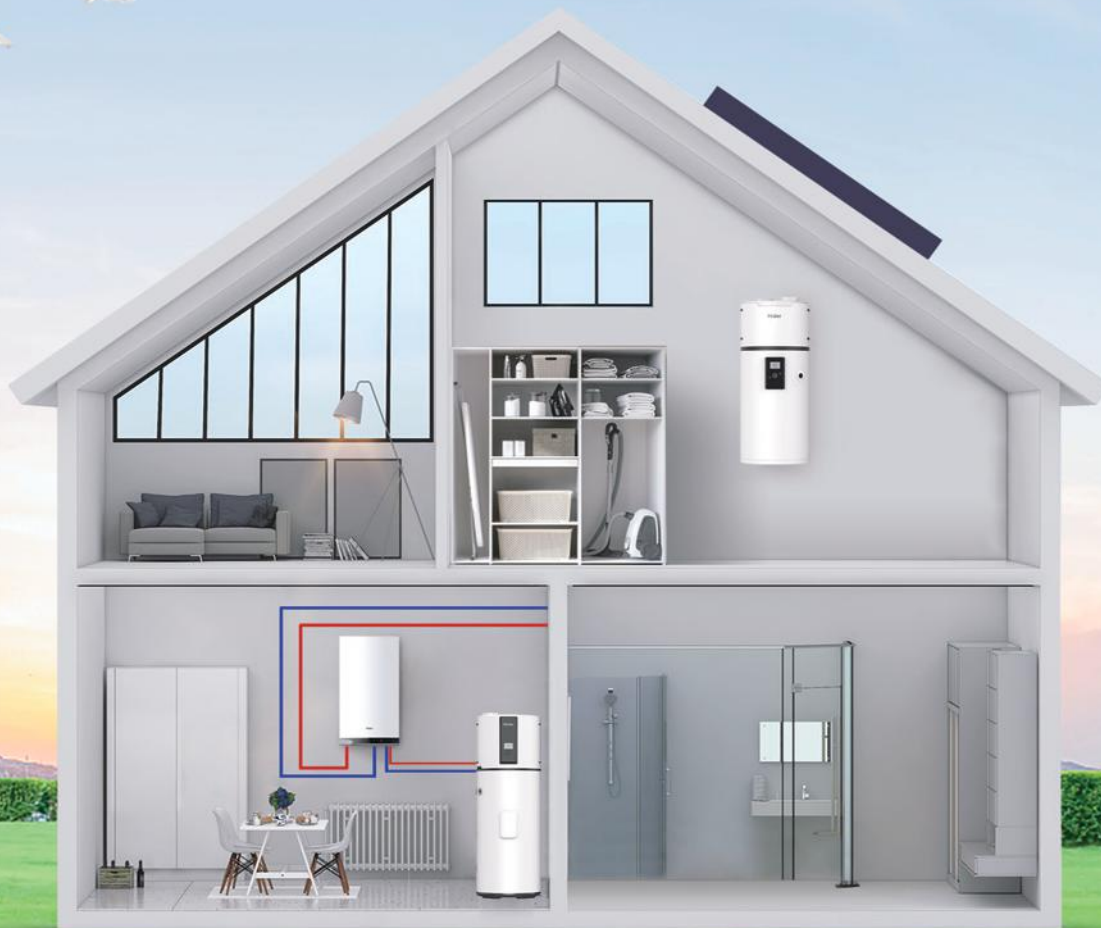

QU'EST-CE QU'UN CHAUFFE-EAU THERMODYNAMIQUE?

Notre gamme de chauffe-eaux thermodynamiques offre une solution directe à vos besoins en eau chaude. Un chauffe-eau thermodynamique (CET) combine l'énergie renouvelable d'une source aérothermique avec des capacités de stockage allant de 80 à 250 L, offrant ainsi des utilisations sur un large éventail d'applications, des maisons individuelles aux scénarios tertiaires. Ce système fournira de l'eau chaude sanitaire (ECS) à moindre coût en comparaison des technologies plus anciennes. L'installation impliquant uniquement la présence d'un conduit d'eau, le ballon thermodynamique se prête facilement au renouvellement d'une précédente installation d'eau chaude.

Pour répondre à une demande grandissante dans le secteur, en 2024, nous élargissons notre périmètre et lançons la nouvelle gamme de chauffe-eau thermodynamique R290, à la fois plus écologique et plus efficace.

COMMENT ÇA FONCTIONNE?

Pour comprendre le concept, imaginez un réfrigérateur fonctionnant en sens inverse. Alors qu'un réfrigérateur élimine la chaleur d'un élément et expulse cette chaleur vers l'air ambiant, un ballon thermodynamique récupère la chaleur de l'air et la transfère à l'eau d'un réservoir fermé.

Le réfrigérant change d'état par des cycles de compression et d'expansion, absorbant la chaleur de l'air à basse température et en la transférant à l'ECS à une température plus élevée.

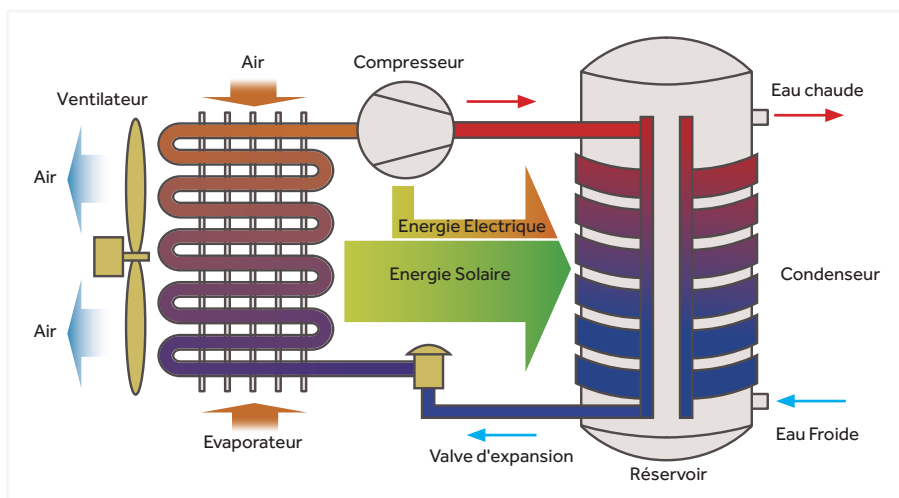

LA CONCEPTION DU CONDENSEUR



CONDENSEUR À MICRO-CANAU

Le condenseur à micro-canaux présente une plus grande surface de contact pour de meilleures performances de transfert de chaleur et moins de consommation de réfrigérant.



SERPENTIN INFÉRIEUR

Un serpentin supplémentaire installé au fond du ballon augmente la zone d'échange thermique pour fournir plus d'eau chaude et contribue à une meilleure efficacité énergétique.

CONDENSEUR MICRO-CANAU / SERPENTIN



Conception multiples

Chaque condenseur possède 18 micro-canaux qui, comparé aux tuyaux en spirale à canalisation unique, offre bien plus de surface de contact.



Alliage titane-aluminium pour mieux résister à la corrosion et la chaleur

Nous testons la bobine à microcanaux au brouillard salin pendant 1500 heures pour prouver sa résistance à la corrosion.



Réduit la chute de pression, ce qui améliore l'efficacité du compresseur de 6%

Micro-canal : baisse de pression 0,03MPa
Serpentin : baisse de pression 0,15MPa

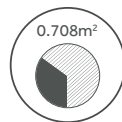



Une surface de contact plus grande améliore l'efficacité du transfert de chaleur de 30%

Micro-canal : surface de contact 0,708m²
Serpentin : surface de contact 0,236m²

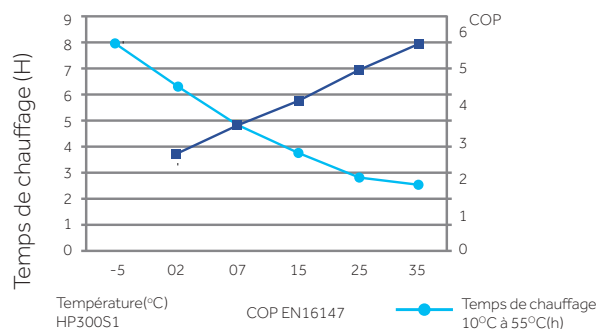
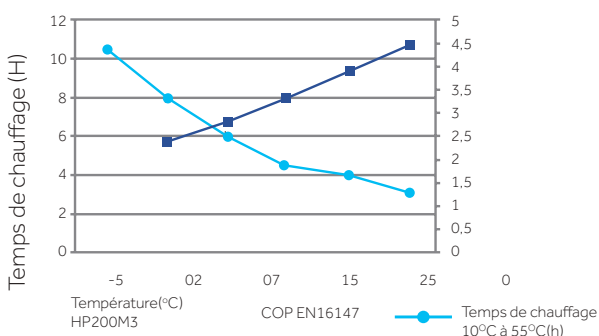
DONNÉES DE PERFORMANCE



CHAUFFE-EAUX THERMODYNAMIQUES

SÉRIE	MONOBLOC	
	 M8	 M7
80L	•	-
110L	•	-
150L	•	-
200L	-	•
200L Connexion solaire	-	•
250L	-	•
250L Avec Solaire	-	•

SÉRIE	MONOBLOC - CARACTÉRISTIQUES	
Code produit	M8 HP80M8-9 HP110M8-9 HP150M8-9	M7 HP200M7-F9 HP200M7C-F9 HP250M7-F9 HP250M7C-F9
Description	Les pompes à chaleur monobloc sont des équipements compacts qui intègrent tous les composants hydrauliques. Elles se composent d'une seule unité extérieure. L'avantage du système monobloc réside dans sa facilité d'installation et l'absence de tuyauterie supplémentaire pour le réfrigérant.	
SG prêt	●	●
Connexion solaire	-	● (200C & 250C)
Échappement	●	●
hOn WiFi	●	●
Réfrigérant	R290	R290
Température maximale de l'eau	65°C	65°C
Classe énergétique	A+	A+
Mode silencieux	36dB(A)	36dB(A)
COP @14°C	3,39	3,50
Condenseur microcanaux	●	●
Inverter	-	●
Moteur EC	●	●
Résistance électrique d'appoint	1 200 W	1 500 W
Dégivrage intelligent	●	●
Matériau du réservoir	Enamel	Enamel
Affichage	●	●
Modes	Auto, Eco, Boost, Vac	Auto, Eco, Boost, Vac
Stérilisation	75°C	75°C

RÉFRIGÉRANT ECO R290



Réfrigérant R290, plus écologique

Afin d'atteindre la neutralité carbone et d'atténuer l'impact du réchauffement climatique, Haier introduit une série de chauffe-eaux thermodynamiques utilisant le réfrigérant naturel R290. Cette solution d'eau sanitaire avancée offre des solutions d'eau chaude durables, écologiques et confortables.



Excellente performance thermodynamique

Le réfrigérant R290 offre d'excellentes performances thermodynamiques, ce qui permet d'augmenter la température de l'eau pour répondre à diverses demandes.

Des températures d'eau plus élevées pour une douche en toute sécurité



Jusqu'à 65°C Température de l'eau

Le chauffe-eau thermodynamique fonctionne seul pour fournir une température d'eau allant jusqu'à 65°C, et le taux de brassage de l'eau à 40°C peut atteindre 130 %*. Cela équivaut à une augmentation de capacité de 30%, ce qui permet d'économiser de l'énergie et de bénéficier de l'approvisionnement en eau chaude nécessaire.



*Modèle: HP110M8-9

Naturel, non toxique, et Faible Appauvrissement de la Couche d'Ozone

Le R290 est un réfrigérant à base de propane de haute qualité, dont le potentiel de réchauffement planétaire (PRP) est de 3.



CONNEXION MULTI-ENERGIE

Connexion Multi-Energie

Combiné avec une chaudière, un système solaire thermique ou photovoltaïque, il permet d'économiser de l'énergie et de réduire les coûts.



Chauffe-eau solaire & Chauffe-Eau Thermodynamique

Priorité à l'énergie solaire, qui réduit considérablement les coûts énergétiques pour les utilisateurs.

Chaudière à gaz & Chauffe-Eau Thermodynamique

Comme source d'énergie compensatoire pour les pompes à chaleur afin d'obtenir des températures d'eau plus élevées.



PV et Chauffe-Eau Thermodynamiques

Choisissez l'énergie photovoltaïque pour réduire les coûts d'électricité.



EFFICACITÉ



Condenseur micro-canal Optimisé pour le réfrigérant R290

La surface de contact pour l'échange thermique est plus grande, le réfrigérant est alimenté en continu et l'échange thermique s'effectue dans un circuit très étroit, ce qui améliore considérablement l'efficacité de l'échange thermique par rapport aux échangeurs thermiques traditionnels.

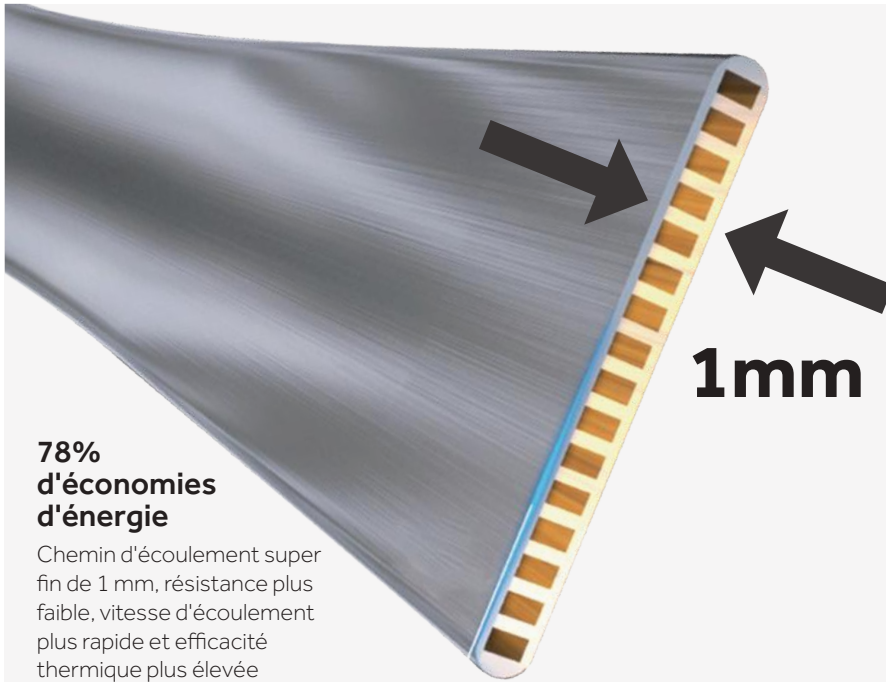

78% d'économies d'énergie

Chemin d'écoulement super fin de 1 mm, résistance plus faible, vitesse d'écoulement plus rapide et efficacité thermique plus élevée



Augmenter l'efficacité du transfert de chaleur



Réduire la consommation d'énergie



Améliorer les performances

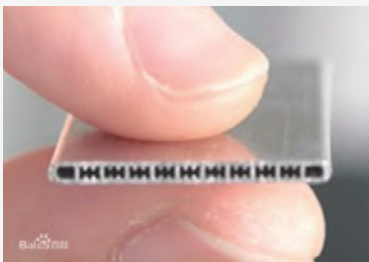

Conception à chemins multiples avec plusieurs micro-canaux ultra-fins dans chaque chemin, permettant un transfert de chaleur plus efficace tout en réduisant la résistance à l'écoulement et en diminuant la consommation d'énergie, ce qui se traduit par une amélioration des performances.



L'augmentation de la surface de transfert de chaleur entraîne une augmentation de son efficacité.



Chauffage uniforme avec des différences de température de 4°C entre les couches supérieures et inférieures, stratification minimale de l'eau chaude, surpassant les échangeurs de chaleur à tuyaux de cuivre et réduisant efficacement la consommation d'énergie.



Chauffage à double puissance, permettant une production d'eau chaude plus rapide

Le chauffage électrique d'appoint (auxiliaire électrique de 1200/1500W) peut être mis en marche simultanément pour améliorer l'efficacité du chauffage en cas de basses températures en hiver ou en cas de besoin urgent d'une grande quantité d'eau chaude, ce qui permet de chauffer rapidement le réservoir d'eau en peu de temps.



Dégivrage intelligent, plus efficace et économe

Le système de contrôle de dégivrage intelligent de Haier est équipé d'une vanne à quatre voies et d'une vanne d'expansion électronique avec une plus grande précision de contrôle du flux de réfrigérant, l'effet de dégivrage est plus efficace, de sorte qu'il gèle moins dans des conditions de basse température.

Surveiller **Déterminer** **Dégivrer**

VS

Haier

Etat de l'évaporateur lors d'un test à 6/7°C

AUTRES

Etat de l'évaporateur lors d'un test à 6/7°C



Un environnement calme, une vie confortable

Le système avancé de réduction du bruit 2.0 de Haier, comprenant un moteur à courant continu et une structure d'alimentation en air brevetée, garantit un fonctionnement silencieux sans compromettre les performances.

Source de bruit	Niveau sonore (dB)
Décollage d'avion	120dB
Perceuse	100dB
Trafic routier	80dB
Conversation animée	60dB
Bibliothèque	36dB*
Respiration	20dB*

*Pression sonore à 1 m

INTELLIGENT ET PRATIQUE



Connectez-vous et contrôlez vos appareils de n'importe où, n'importe quand

La gamme R290 de Haier de chauffe-eaux thermodynamiques peut être utilisée à partir de vos appareils mobiles via WIFI. Avec l'application hOn, vous pouvez facilement contrôler votre unité à tout moment, où que vous soyez.

hOn App: Votre Assistant intelligent

Votre appareil peut être connecté au réseau sans fil de votre domicile et commandé à distance à l'aide de l'application.

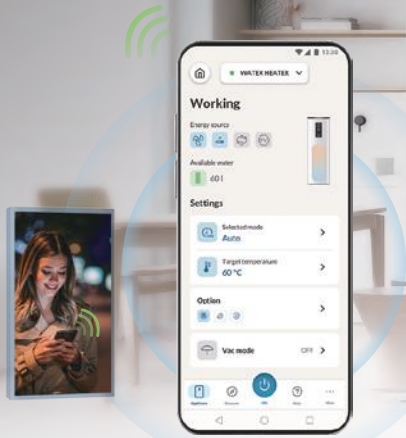
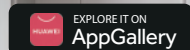
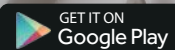
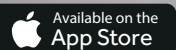

Pour commencer

- 1 Assurez-vous que le réseau WiFi de votre domicile est activé
- 2 Après le démarrage, l'appareil passe en mode d'appairage rapide sans qu'aucune opération manuelle ne soit nécessaire.
- 3 Si la connexion est réussie, l'icône WiFi est toujours allumée

Sur votre appareil mobile

- 1 Téléchargez l'application à partir de hon-smarthome.com
- 2 Enregistrez vous et créez un compte
- 3 Ajoutez votre appareil et configurez la connexion WiFi.

88 Écran d'affichage grand format



Mode Auto
Chauffe automatiquement l'eau à la température choisie et la maintient.

Mode ECO
Dans ce mode, la priorité est donnée au chauffage par pompe à chaleur ; les réglages de la minuterie sont entrés par l'utilisateur.

Mode ELEC
Dans ce mode, l'élément de secours est utilisé comme seule source de chaleur. Cette fonction assure la fourniture d'eau chaude si la pompe à chaleur ne fonctionne pas correctement.

Mode BOOST
La pompe à chaleur et l'élément de secours sont activés en même temps.

Mode VAC
Maintient une température minimale pour éviter le givrage.

SAIN



Stérilisation intelligente 75°C

Le système chauffe automatiquement l'eau tous les 7 jours à 75°C pour la stériliser contre les maladies telles que la légionellose. Pendant les vacances, le système stérilise automatiquement à la veille de votre retour.



Courbe de survie des bactéries

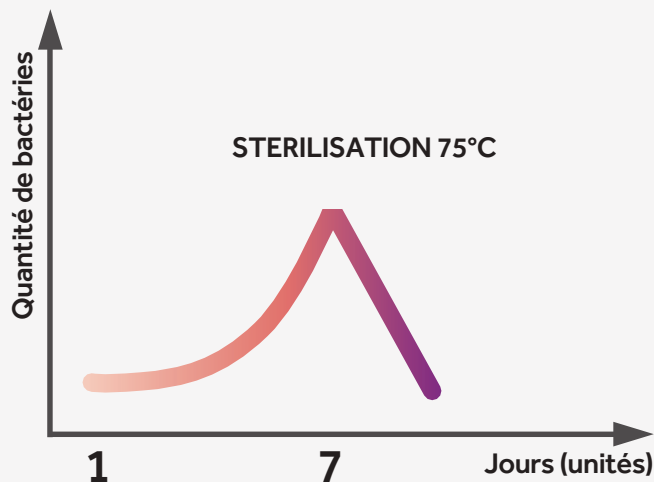

HAUTE QUALITÉ ET DURABILITÉ



Réservoir en émail de haute qualité, durée de vie plus longue

Le réservoir en émail de haute qualité, de design exclusive pour les chauffe-eaux, offre une durée de vie plus longue et des performances stables.



1

Qualité professionnelle

Haier a amélioré sa technologie d'émail pour améliorer l'uniformité et créer une cuve en émail haute densité qui résiste à la corrosion, à l'acide et à l'alcali, et qui est extrêmement durable.

2

Formule avancée

L'utilisation d'une poudre d'émail de haute qualité et l'amélioration de la formule permettent d'éliminer les trous d'épingle et d'offrir des performances anticorrosion supérieures.

3

Technologie de production

L'émail est fondu à très haute température, la couche d'émail isole l'eau et la plaque d'acier pour éviter la rouille et le tartre. Le réservoir aura ainsi une durée de vie plus longue.



Anti-gel

La pompe à chaleur chauffe automatiquement jusqu'à 15°C lorsque la température ambiante est inférieure à 2°C et que la température de l'eau est inférieure à 7°C.

CET M8 R290



HP80M8-9 - HP110M8-9 - HP150M8-9

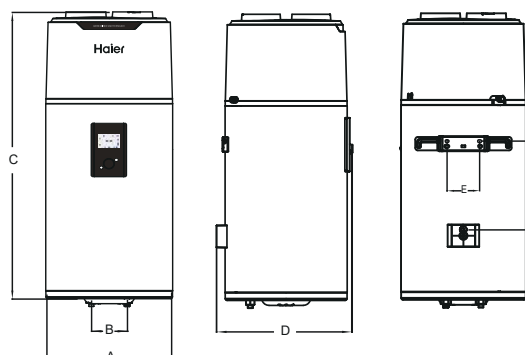

Modèle	A	B	C	D	E	F
HP80M8-9	492	140	1170	537	159	360
HP110M8-9	492	140	1320	537	159	360
HP150M8-9	492	140	1680	537	159	470

Unité: mm

PARAMÈTRES TECHNIQUES DE M8

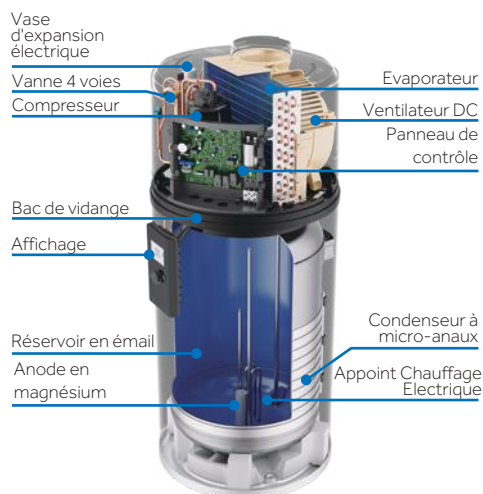

CARACTÉRISTIQUES

- Le réfrigérant R290 offre d'excellentes performances thermodynamiques, ce qui permet d'augmenter la température de l'eau
- Technologie à Inverter complet et condenseur à microcanal, ce qui permet de réduire la consommation d'énergie et d'augmenter l'efficacité du chauffage
- Condenseur à microcanaux amélioré pour le réfrigérant R290
- Chauffage à double puissance, pour une production d'eau chaude plus rapide
- Équipé d'un écran TFT et d'une connectivité intelligente
- Installation facile, avec une structure de conception simple pour le montage mural

Modèle		HP80M8-9	HP110M8-9	HP150M8-9
Volume du réservoir	L	82	102	149
Tension/fréquence nominale	V/Hz	220-240/50	220-240/50	220-240/50
Pression nominale du réservoir	bar	8	8	8
Protection anti-corrosion		Anode de magnésium	Anode de magnésium	Anode de magnésium
Classe énergétique		A+	A+	A+
Indice de Protection		IPX4	IPX4	IPX4
Performance				
Type d'extraction		Intérieure/extérieure	Intérieure/extérieure	Intérieure/extérieure
COP@7°C/EN16147		2.91	2.72	3.03
COP@14°C/EN16147		3.07	2.90	3.39
Profil de sou tirage		M	M	I
Alimentation elec. par appoint électrique	W	1200	1200	1200
Puissance nominale absorbée par l'unité	W	250	250	250
Puissance maximale absorbée par l'unité	W	370	370	370
Puissance maximale absorbée	W	1570	1570	1570
Puissance absorbée en mode veille	W	15.3	18.7	22.5
Volume maximal d'eau chaude utilisable à 40°C au réglage 55°C	l	103.8	128.3	190
Temps de chauffe (7 °C)	h	4.44	5.64	8.62
Temps de chauffe (14°C)	h	3.8	4.79	7.18
Réglage de la température par défaut	°C	55	55	54
Plage de réglage pour la température du chauffage	°C	35-75	35-75	35-75
Longueur maximale du conduit d'air	m	36	36	36
Diamètre de raccordement du conduit d'air	mm	160	160	160
Quantité d'air maximale	m ³ /h	375	375	375
Pression de service maximale du réfrigérant	MPa	1.0/3.3	1.0/3.3	1.0/3.3
Type / Poids (kg) du réfrigérant	kg	R290 / 0.12	R290 / 0.12	R290 / 0.12
Puissance sonore	dB(A)	50	50	50
Température ambiante pour l'utilisation du produit	°C	-7-45	-7-45	-7-45
Température de fonctionnement de l'unité	°C	-7-45	-7-45	-7-45
Dimensions et connexions				
Raccordement d'entrée et de sortie d'eau		R1/2" M Grand débit	R1/2" M Grand débit	R1/2" M Grand débit
Connexion de la soupape de sécurité		R1/2" M	R1/2" M	R1/2" M
Raccordement de la vidange et de l'entrée d'eau		R1/2" M	R1/2" M	R1/2" M
Dimensions du produit	(mm)	492 × 537 × 1170	492 × 537 × 1320	492 × 537 × 1680
Dimensions de l'emballage sans palette	(mm)	587 × 587 × 1247	587 × 587 × 1397	587 × 587 × 1894
Dimensions de l'emballage avec palette	(mm)	/	/	587 × 587 × 1894
Poids net/brut	kg	51/58	54/62	64/83



R290



Condenseur à Micro-Canaux



Jusqu'à 65°C



Chauffage double puissance



Sécurité enfant



36dB



hOn WiFi



Réservoir en émail



*Les données relatives au COP et au niveau de bruit ont été testées dans le laboratoire de Haier.

Les valeurs de COP obtenues avec des températures d'air extérieur de 7°C et 14°C, une température d'entrée d'eau de 10°C et une température de consigne de 55°C (conformément à la norme EN 16147).

Les données de ce catalogue sont purement indicatives car elles peuvent varier selon l'utilisation. Veuillez vérifier l'exactitude des données auprès du fournisseur avant d'acheter des produits.

CET M7 R290



HP200M7-F9 - HP250M7-F9 - HP200M7C-F9 - HP250M7C-F9

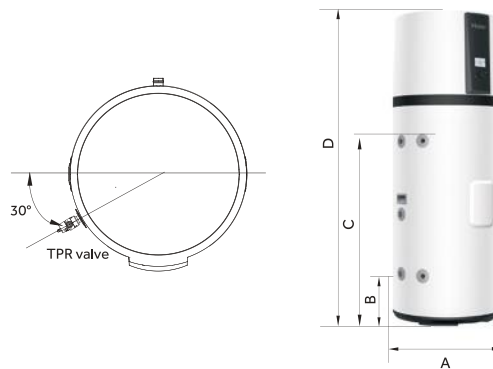

Modèle	A	B	C	D
HP200M7-F9	620	270	980	1694
HP250M7-F9	620	270	1275	1989
HP200M7C-F9	620	270	980	1694
HP250M7C-F9	620	270	1275	1989

Unité: mm

PARAMÈTRES TECHNIQUES DE M7

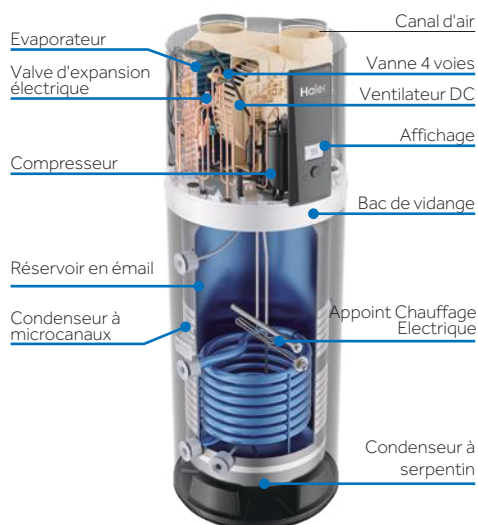

CARACTERISTIQUES

- Le réfrigérant R290 offre d'excellentes performances thermodynamiques, ce qui permet d'augmenter la température de l'eau
- Technologie Inverter et condenseur à micro-canaux, ce qui permet de réduire la consommation d'énergie et obtenir une meilleure capacité de chauffage
- Condenseur à microcanaux amélioré pour le réfrigérant R290
- Chauffage à double puissance, pour une production d'eau chaude plus rapide
- Équipé d'un écran TFT et d'une connectivité intelligente
- Installation facile

Modèle		HP200M7-F9	HP200M7C-F9	HP250M7-F9	HP250M7C-F9
Capacité totale	l	194	185	250	240
Tension/fréquence nominale	V/Hz	220-240/50	220-240/50	220-240/50	220-240/50
Pression maximale du réservoir	bar	7	7	7	7
Isolation thermique	mm	50	50	50	50
Protection anti-corrosion		Anode de magnésium	Anode de magnésium	Anode de magnésium	Anode de magnésium
Classe énergétique		A+	A+	A+	A+
Indice de protection de l'isolation		IPX4	IPX4	IPX4	IPX4
Performance					
COP@7°C(EN16147)		3,26	3,24	3,21	3,21
COP@14°C(EN16147)		3,50	3,50	3,45	3,45
Quantité d'air maximale	m ³ /h	300	300	300	300
Alimentation elec. par appoint électrique	W	1500	1500	1500	1500
Puissance nominale absorbée par unité	W	320	320	320	320
Puissance maximale absorbée par unité	W	535	535	535	535
Puissance maximale absorbée	W	2035	2035	2035	2035
Capacité en eau de chauffage	L/h	24	24	24	24
Temps de chauffe (10°C/55°C)@7°C	h	7,8	6,71	10,51	10,09
Réglage de la température par défaut	°C	65	65	65	65
Plage de réglage pour la température du chauffage	°C	35-75	35-75	35-75	35-75
Sortie de temp. max	°C	65	65	65	65
Type / Poids (kg) du réfrigérant	kg	R290 / 0,15	R290 / 0,15	R290 / 0,15	R290 / 0,15
Puissance sonore dB(A) @7°C	dB(A)	50	50	50	50
Niveau de pression sonore à 1m	dB(A)	36	36	36	36
V40 @7°C	l	234	229	313	314,4
Plages de fonctionnement	°C	-7-45	-7-45	-7-45	-7-45
Dimensions et connexions					
Raccordement d'entrée et de sortie d'eau		Rp 3/4 Grand débit	Rp 3/4 Grand débit	Rp 3/4 Grand débit	Rp 3/4 Grand débit
Raccordement de la valve TPR		Rp 3/4	Rp 3/4	Rp 3/4	Rp 3/4
Raccord de vidange et d'entrée d'eau		Rp 3/4	Rp 3/4	Rp 3/4	Rp 3/4
Dimensions du produit	(mm)	600 × 620 × 1694	600 × 620 × 1694	600 × 620 × 1989	600 × 620 × 1989
Dimensions d'emballage avec palette	(mm)	736 × 695 × 1940	736 × 695 × 1940	736 × 695 × 2250	736 × 695 × 2250
Poids net/brut	kg	86/109	96/119	98/121	107/131
Poids de l'appareil rempli	kg	281	282	345	348

*Les données relatives au COP et au niveau de bruit ont été testées dans le laboratoire de Haier.
Les valeurs de COP obtenues avec des températures d'air extérieur de 7°C et 14°C, une température d'entrée d'eau de 10°C et une température de consigne de 55°C (conformément à la norme EN 16147).



R290

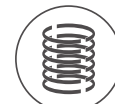

Condenseur microcanaux



Jusqu'à 65°C



Chauffage à double puissance



Sécurité enfants



36dB



hOn WiFi



Réservoir en émail



INSTALLATION M8 + M7

M8 - Installation facile

Conception intelligente du système de suspension, sans actions complexes. Il suffit de fixer le panneau de suspension mural sur le mur porteur, de soulever la machine et d'aligner la suspension arrière avec le panneau de suspension mural pour l'accrocher, ce qui rend l'installation plus pratique.

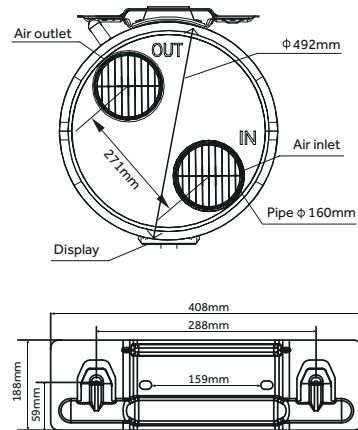
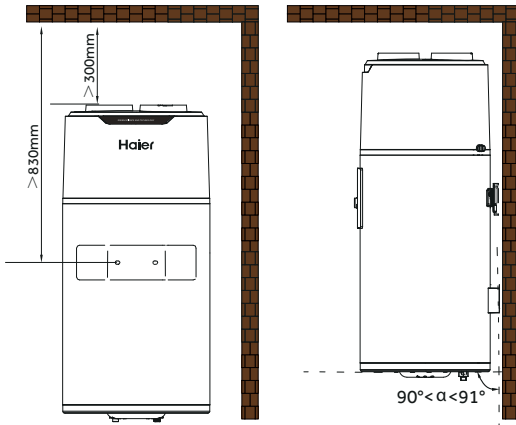

L'installateur doit s'assurer que le réservoir est toujours de niveau.

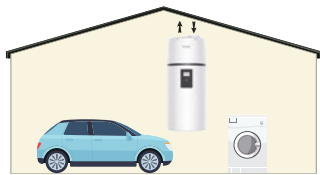

Garage ou buanderie (sans conduits)

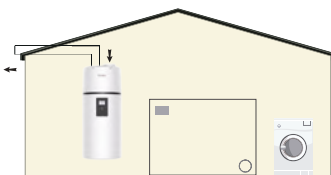

Buanderie (avec un conduit)



Pièce de vie ou extérieur (avec deux conduits)

M7 - Installation facile

Conception simple et intelligente de la fixation murale pour une installation facile. Il suffit de fixer le panneau de suspension mural sur le mur porteur, de soulever la machine et de l'aligner sur le cintre arrière pour l'accrocher.

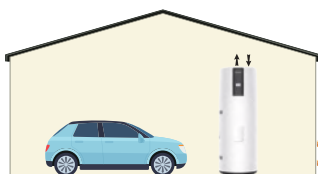
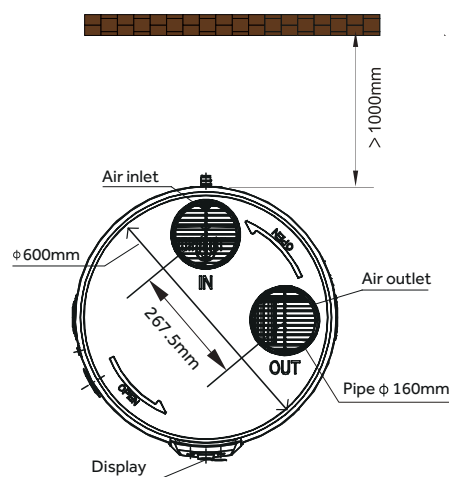

Installation dans une pièce non chauffée >15m²

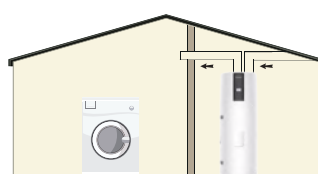

Installation avec 2 conduits vers l'extérieur



Installation avec 2 conduits vers une pièce non chauffée >15m²

RACCORDEMENTS

RACCORDEMENT PANNEAUX SOLAIRES

HP200M7C-F9 – HP250M7C-F9 – HP250M3C

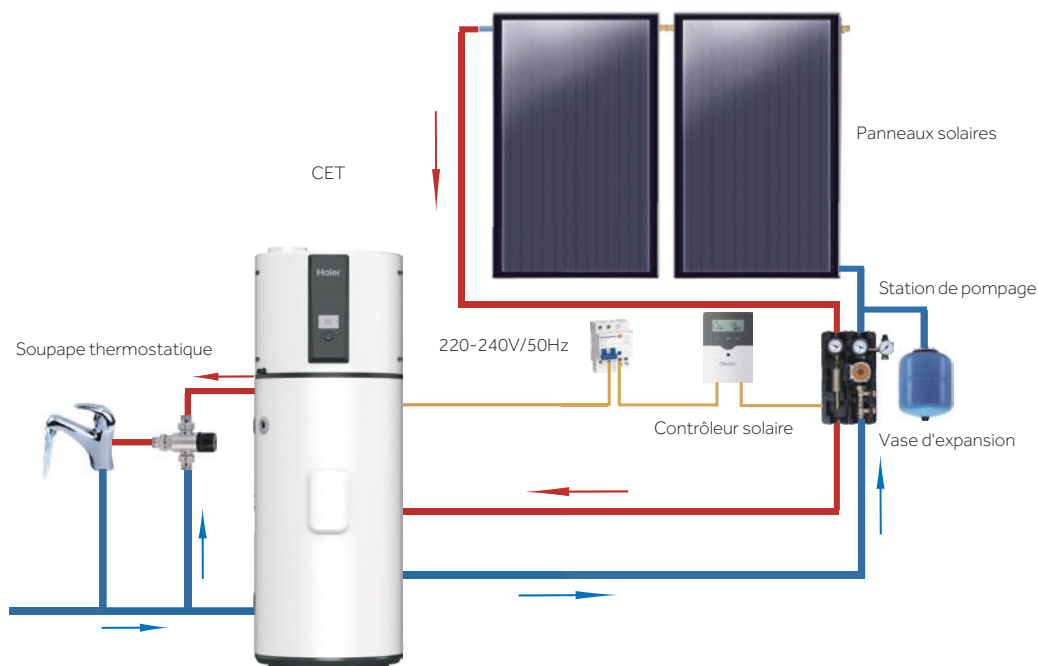

CONNEXION À LA CHAUDIÈRE À GAZ

HP200M7C-F9 – HP250M7C-F9 – HP250M3C

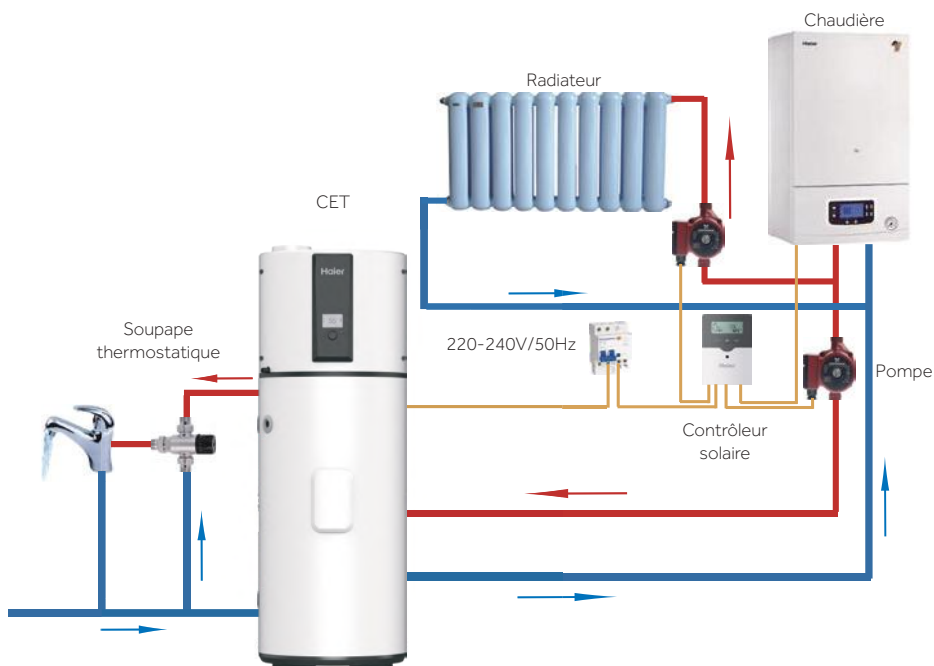

Haier

Heating

The new name in
heating

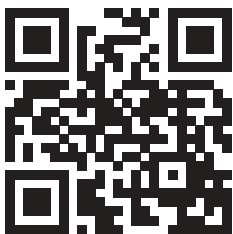

Haier HVAC
haierhvac.eu

